

MULTI- BOXSPRING





MULTI-BOXSPRING

Inhaltsverzeichnis

	Seite
Programmbeschreibung	2-7
Boxspring-Boxen, Matratzenbügel, Doppelklett-Bezüge	8-9
Fußsets	10-11
Kopfteile, Zubehör für Kopfteile	12-18
Matratzen	20-35
Topper	36-44
Kissen, Plaids	45
Allgemeine Hinweise	46-47
Bestseller Boxspring	48-56

Im Bett frühstücken, die letzten Krimiseiten verschlingen und zum Duft frischer Wäsche einschlafen ... Ein Bett ist der vielleicht schönste Ort für entspannende Stunden und erholsamen Schlaf. Ausgiebig träumen, räkeln und noch mal umdrehen oder in der Frühe erfrischt aus den Federn springen – wovon träumen Sie? Unsere Boxspring-Betten bieten fürstlichen Liegekomfort für alle, unser Boxspring-System unendliche Möglichkeiten für jeden. Die opulente und doch fein dosierte Extra-Federung der Boxspring-Box wiegt Sie mit kaum merklichen Mikroschwingungen in den Schlaf. Nicht nur im Traum ist alles möglich: Sie stellen „das Richtige“ aus unzähligen Formen, Formaten und Farben selbst zusammen. Das herrliche Liegegefühl unserer Betten erwartet Sie bei Ihrem freundlichen hülsta Händler – das sollten Sie erlebt haben.

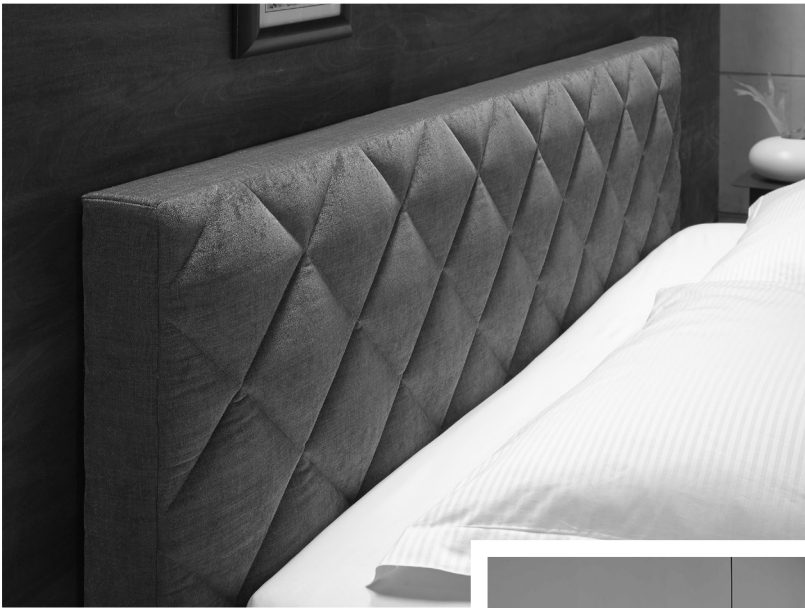

MULTI-BOXSPRING

Boxenmaße

Einzelboxen Breiten

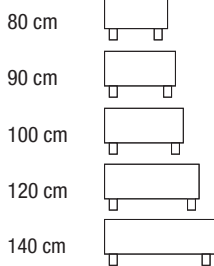

Doppelboxen Breiten

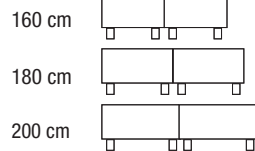

Boxlängen

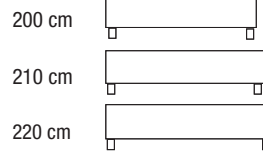

Boxhöhen

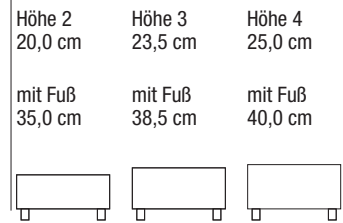

Kopfteile

schlicht

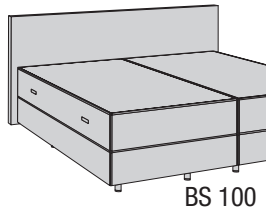

mit mittiger Teilung



NEU BC 340

Rautensteppung

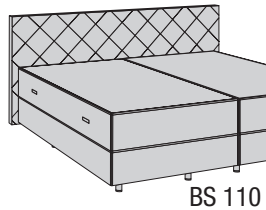

mit Biesen



NEU BC 350

Rechtecksteppung, groß

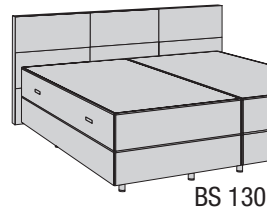

mit asymmetrischer Steppung



NEU BC 360

Rechtecksteppung, klein

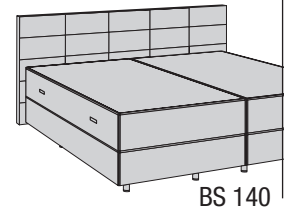

mit zweifarbiger Absetzung



NEU BC 370

Motorsteuerung (optional)

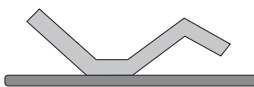

2-motoriger Boxspring mit Kabelbedienung oder Funksteuerung; Rücken- und Fußteil durch Kompaktantrieb (2 E-Motoren) einzeln verstellbar

Zubehör

Matratzenbügel

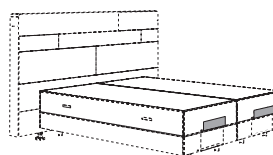

USB-Steckdose für Stoffkopfteil BC 340



NEU

www.huelsta.com



Bettfüße

Standardfuß rund BU 01



Designfuß schräg BU 04



Designfuß verformt BU 03



Fuß gerade BU 06



Holzfuß BU 07



Fuß mit Verbindungsstange BU 08



Eckfuß gerade BU 09



Eckfuß verformt BU 10

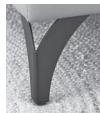

Sockelleiste BU 11

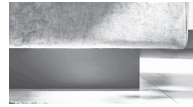

NEU

mit Rundkante

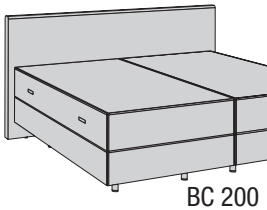

Quadratsteppung und Knöpfe

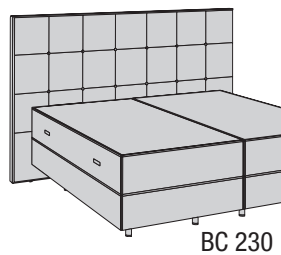

Rechteck-Design-Steppung

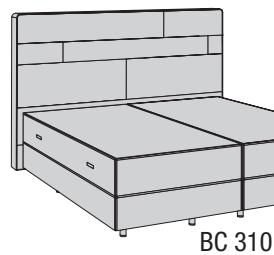

ergonomisch geformt



mit umlaufendem Keder



Kissen-Kopfteil



Zubehör

LED-Bettleseleuchte mit Schwanhals inkl. USB-Anschluss



schwenkbare LED-Bettleseleuchte mit Schwanhals

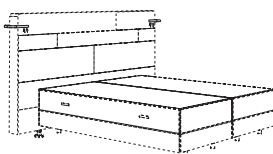



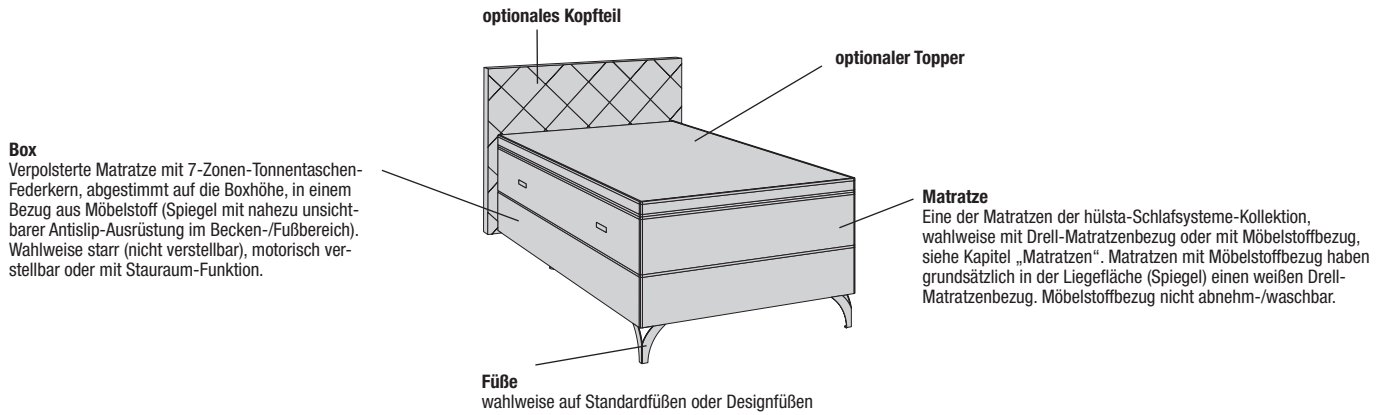

hülsta 

Programmbeschreibung

Ihr Boxspring-Bett stellen Sie zusammen aus einer Box mit 7-Zonen-Tonnentaschen-Federkern, wahlweise starr (nicht verstellbar), mit Rücken- und Fußteil einzeln verstellbar (2 E-Motoren) oder mit Unterfederung mit Stauraum, einer Matratze (siehe Kapitel „Matratzen“) und wahlweise einem Topper (siehe Kapitel „Topper“).

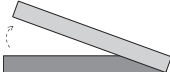

NEU

<p>Box: starr (nicht verstellbar)</p> 	<p>Box: mit integrierter Stauraum-Funktion</p> 	<p>Box: 2-motoriger Boxspring mit Kabelbedienung oder Funkfernbedienung; Rücken- und Fußteil durch Kompaktantrieb (2 E-Motoren) einzeln verstellbar</p> 
<p>Box mit 7-Zonen-Tonnentaschen-Federkern 7 / 12 cm hoch; starr (nicht verstellbar)</p> <p>Höhe: ca. 20,0 / 23,5 cm; Härtegrad: mittel; Gewicht ca. 28 kg (100 x 200 cm)</p> <ul style="list-style-type: none"> • gute Punktlastizität • gute Körper- bzw. Wirbelsäulenabstützung • guter Feuchtigkeitstransport • Original hülsta-Kaltschaumpolster (RG 5025) 	<p>Box mit 7-Zonen-Tonnentaschen-Federkern 6 cm hoch; mit seitlich zu öffnendem Bettkasten durch Gasdruckfeder</p> <p>Höhe: ca. 25,0 cm; Härtegrad: mittel; Gewicht ca. 62 kg (90 x 200 cm)</p> <ul style="list-style-type: none"> • gute Punktlastizität • gute Körper- bzw. Wirbelsäulenabstützung • guter Feuchtigkeitstransport • Beschlagtechnik mit beidseitiger Gasdruckfeder, Öffnungswinkel 54°, Ausschubkraft 800 N je Gasdruckfeder 	<p>Box mit 7-Zonen-Tonnentaschen-Federkern; Rücken- und Fußteil durch Kompaktantrieb (2 E-Motoren) einzeln verstellbar</p> <ul style="list-style-type: none"> • allgemeine Beschreibung zum Boxspring siehe links • Rücken- und Fußteil motorisch verstellbar • Kabelbedienung oder Funkfernbedienung mit App-Funktion mit integriertem Nightlight (zusätzlich gegen Aufpreis, siehe unten); 120 und 140 cm breite Boxen mit 2 Motoren; synchrone Steuerung der Boxen über ein Y-Kabel und 1 Kabelbedienung, bzw. 2 Empfänger, 1 Sender. • Konsequente Niedervolttechnik: Die leistungsstarken E-Motoren (8.000 N; ab 120 cm Boxbreite 10.500 N) arbeiten mit gefahrloser Niedervoltspannung (24 V) und sind wartungsfrei. • erfüllt die Eco-Design-Richtlinie (Stromverbrauch < 0,5 W im Stand-by) durch externes Netzteil • Trafo/Kabelfixierung unter der Box möglich • 3 Jahre Garantie auf Antriebstechnik • Gewicht: ca. 60 kg (100 x 200 cm) • Elektroantrieb nach Elektro-Altgeräte-Verordnung separat entsorgbar (Elektro WEEE 2018) <p>Aufpreis für Funkfernbedienung: Die 2-motorige Box wird standardmäßig mit einer Kabelbedienung geliefert. Sie kann wahlweise auch mit einer Funkfernbedienung mit App-Funktion mit integriertem Nightlight (zusätzlich gegen Aufpreis) umgerüstet werden. Bitte deutlich im Auftrag angeben!</p> <p>Aufpreis für Funkfernbedienung: 13 -</p> 



**ORIGINAL DGM
BOXSPRING**

Boxspringbett / boxspringbed
 Hersteller-Nr. / manufacturer no.
 B17-107
 Kollektion / collection / Modell / model
 B
 Prüfnummer / control number
 17-107-01



Gepflegt und zertifiziert nach den
 Anforderungen der RAL-GZ 430 der
 Deutschen Gütegemeinschaft Möbel •
 Tested and certified according to the
 requirements of RAL-GZ 430 of DGM •
www.dgm-boxspring.de

Boxspring-Betten bestehen aus einer Massivholz-Box mit fest verpolsterten Federn und einer aufgelegten Federkernmatratze. Die doppelte Federung bewirkt angenehme Mikroschwingungen, sorgt für höchsten Schlafkomfort und schmiegt sich ideal ihrer Körperform an. Die stabile Basis leitet den Körperdruck sanft ab.

Boxspring-Boxen

**hülsta-Bezugskollektion: siehe Typenliste „hülsta-Bezugskollektion“.
Bitte die gewünschte Ausführung deutlich im Auftrag angeben!**

Boxen in Möbelstoffbezug

Boxen inkl. Standardfüßen (rund, Lack schwarz), wahlweise auf Designfüßen lieferbar.
Boxen in Möbelstoffbezug (Möbelstoffbezug nicht abnehm-/waschbar).
Liegefläche: Spiegel mit nahezu unsichtbarer Antislip-Ausrüstung.

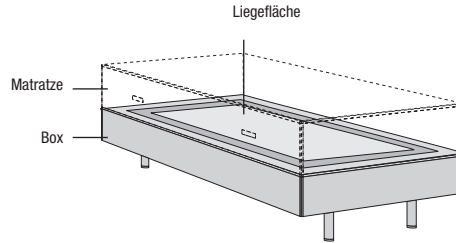

Der Abstand zwischen Boden und Unterkante Box ist immer ca. 15 cm. So ergeben sich folgende Maße:

Boxenhöhe 2: ca. 20,0 cm
Höhe mit Fuß: ca. 35,0 cm

Boxenhöhe 3: ca. 23,5 cm
Höhe mit Fuß: ca. 38,5 cm

Maße in cm	Box: starr (nicht verstellbar)	Boxenhöhe 2: ca. 20,0 cm				Boxenhöhe 3: ca. 23,5 cm			
		Typen-Nr.	Bezugspreisgruppe			Typen-Nr.	Bezugspreisgruppe		
			I	II	III		I	II	III
80 x 200		7201	-	-	-	7301	-	-	-
90 x 200		7202	-	-	-	7302	-	-	-
100x 200		7203	-	-	-	7303	-	-	-
120 x 200		7204	-	-	-	7304	-	-	-
140 x 200		7205	-	-	-	7305	-	-	-
80 x 210		7211	-	-	-	7311	-	-	-
90 x 210		7212	-	-	-	7312	-	-	-
100x 210		7213	-	-	-	7313	-	-	-
120 x 210		7214	-	-	-	7314	-	-	-
140 x 210		7215	-	-	-	7315	-	-	-
80 x 220		7221	-	-	-	7321	-	-	-
90 x 220		7222	-	-	-	7322	-	-	-
100x 220		7223	-	-	-	7323	-	-	-
120 x 220		7224	-	-	-	7324	-	-	-
140 x 220	7225	-	-	-	7325	-	-	-	

Maße in cm	Box: 2-motoriger Boxspring mit Kabelbedien- Rücken- und Fußteil durch Kompaktantrieb (2 E- Motoren) einzeln verstellbar	Boxenhöhe 2: ca. 20,0 cm				Boxenhöhe 3: ca. 23,5 cm			
		Typen-Nr.	Bezugspreisgruppe			Typen-Nr.	Bezugspreisgruppe		
			I	II	III		I	II	III
80 x 200		7501	-	-	-	7601	-	-	-
90 x 200		7502	-	-	-	7602	-	-	-
100x 200		7503	-	-	-	7603	-	-	-
120 x 200		7504	-	-	-	7604	-	-	-
140 x 200		7505	-	-	-	7605	-	-	-
80 x 210		7511	-	-	-	7611	-	-	-
90 x 210		7512	-	-	-	7612	-	-	-
100x 210		7513	-	-	-	7613	-	-	-
120 x 210		7514	-	-	-	7614	-	-	-
140 x 210		7515	-	-	-	7615	-	-	-
80 x 220		7521	-	-	-	7621	-	-	-
90 x 220		7522	-	-	-	7622	-	-	-
100x 220		7523	-	-	-	7623	-	-	-
120 x 220		7524	-	-	-	7624	-	-	-
140 x 220	7525	-	-	-	7625	-	-	-	

Aufpreis für Funkfernbedienung:

Die 2-motorige Box wird standardmäßig mit einer Kabelbedien-
ung geliefert. Sie kann wahlweise auch mit einer Funkfernbedie-
nung mit App-Funktion mit integriertem Nightlight (zusätzlich
gegen Aufpreis) umgerüstet werden. **Bitte deutlich im Auftrag
angeben!**

Aufpreis für Funkfernbedienung:

13



Matratzenbügel für motorisch verstellbare Boxen

In Verbindung mit motorisch verstellbaren Boxen empfehlen wir die Einplanung eines zusätzlichen stof-
ferten Matratzenbügels zur Montage an das Fußende der Box (gegen Aufpreis), um ein Verrutschen der
Matratze auf der Box zu verhindern.

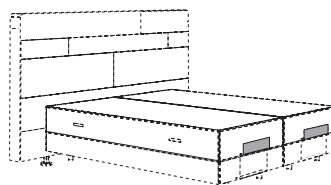

	Bezugspreis- gruppe I	Bezugspreis- gruppe II	Bezugspreis- gruppe III
für Boxenhöhe: 20,0 cm	2020	2020	2020
für Boxenhöhe: 23,5 cm	2023	2023	2023

Boxen in Möbelstoffbezug mit seitlich zu öffnendem Bettkasten durch Gasdruckfeder

Boxen inkl. Standardfüßen (rund, Lack schwarz), wahlweise auf Designfüßen lieferbar.

Boxen in Möbelstoffbezug (Möbelstoffbezug nicht abnehm-/waschbar).

Liegefläche: Spiegel mit nahezu unsichtbarer Antislip-Ausrüstung.

NEU



Der Abstand zwischen Boden und Unterkante Box ist immer ca. 15 cm. So ergeben sich folgende Maße:

Boxenhöhe 4: ca. 25,0 cm

Höhe mit Fuß: ca. 40,0 cm

Maße in cm	Box: mit integrierter Stauraum-Funktion	Boxenhöhe 4: ca. 25,0 cm			
		Typen-Nr.	Bezugspreisgruppe		
			I	II	III
80 x 200		7701	-	-	-
90 x 200		7702	-	-	-
100x 200		7703	-	-	-
120 x 200		7704	-	-	-
140 x 200		7705	-	-	-
80 x 210		7711	-	-	-
90 x 210		7712	-	-	-
100x 210		7713	-	-	-
120 x 210		7714	-	-	-
140 x 210		7715	-	-	-
80 x 220		7721	-	-	-
90 x 220		7722	-	-	-
100x 220		7723	-	-	-
120 x 220		7724	-	-	-
140 x 220		7725	-	-	-

hülsta-Bezugskollektion: siehe Typenliste „hülsta-Bezugskollektion“.
Bitte die gewünschte Ausführung deutlich im Auftrag angeben!

Doppelklett-Bezüge für Boxen





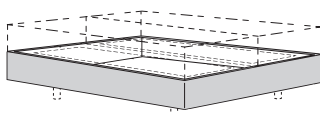





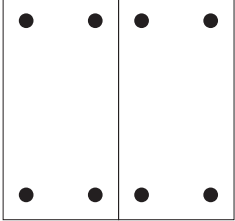

Doppelklett-Bezüge für Boxen

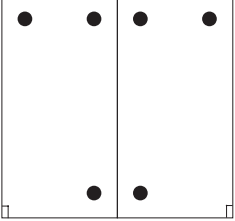
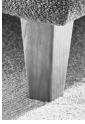

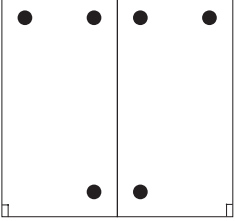
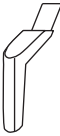

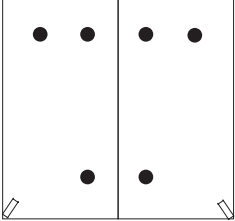

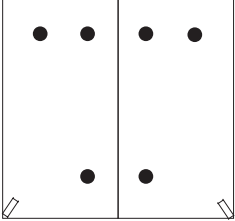
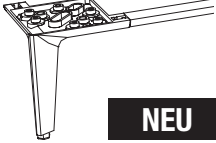
Anklettbarer, 3-seitiger Dekor-Bezug in Möbelstoff für Boxspringbreiten ab 160 cm (für eine durchgehende Optik).

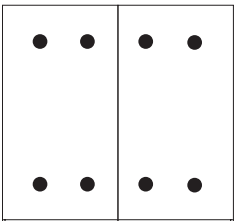

	Typen-Nr.	Doppelklett-Bezüge		
		Bezugspreisgruppe		
		I	II	III
160 x 200	59116	-	-	-
180 x 200	59118	-	-	-
200 x 200	59120	-	-	-
160 x 210	59416	-	-	-
180 x 210	59418	-	-	-
200 x 210	59420	-	-	-
160 x 220	59216	-	-	-
180 x 220	59218	-	-	-
200 x 220	59220	-	-	-

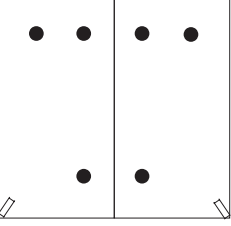
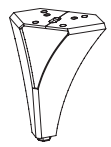
Fußsets

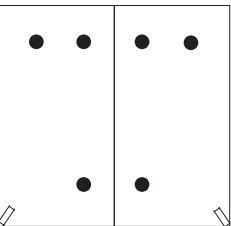
				Anwendungsbeispiele	
				Einzelbetten	Doppelbetten
Standardfuß BU 01 4 bzw. 8 runde Füße Lack schwarz					
Lack schwarz (Standard) Chrom hochglänzend Buchefarbig Maronefarbig	450 451 452	ohne Mehrpreis			
2 Füße gerade BU 06					
schwarz		468	-		
2 Holzfüße BU 07					
Eiche		463	-		
2 Designfüße verformt BU 03					
Chrom hochglänzend		459	-		
2 Designfüße schräg BU 04					
Chrom hochglänzend		461	-		
2 Füße mit Verbindungsstange BU 08					
schwarz	für 80-140 cm Breite 4641 für 160-200 cm Breite 4642	- -			

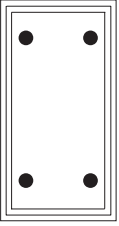
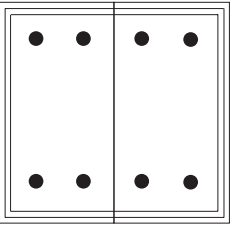
				Anwendungsbeispiele	
2 Eckfüße gerade BU 09  NEU				Anwendungsbeispiele Einzelbetten  Doppelbetten 	
schwarz	465	-			
2 Eckfüße verformt BU 10  NEU				Anwendungsbeispiele Einzelbetten  Doppelbetten 	
schwarz	466	-			
Sockelleiste BU 11  NEU				Anwendungsbeispiele Einzelbetten  Doppelbetten 	
Lack anthrazit	für 80-140 cm Breite 4671	-			
	für 160-200 cm Breite 4672	-			

BS Kopfteile

Beleuchtung für Kopfteile: siehe Seite 18!

BS 100 schlicht

Höhe: ca. 100 oder 119 cm
Tiefe: ca. 8 cm
Seitlicher Überstand (je Seite): 5 cm

Kopfteil schwebend
Unterkante Kopfteil auf 13 cm Höhe, 2 cm unterhalb der Boxunterseite; rückseitig schwarze Vliesbespannung; rückseitige Bearbeitung ist möglich siehe Seite 13.
Wandmontage des Kopfteils in Sonderausführung möglich (inkl. Kippsicherung und Wandhaken; ohne Mehrpreis). Bitte deutlich im Auftrag angeben!

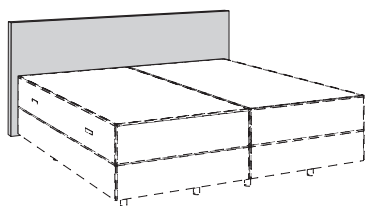

BS 110 mit Rautensteppung

Höhe: ca. 100 oder 119 cm
Tiefe: ca. 8 cm
Seitlicher Überstand (je Seite): 5 cm

Kopfteil schwebend
Unterkante Kopfteil auf 13 cm Höhe, 2 cm unterhalb der Boxunterseite; rückseitig schwarze Vliesbespannung; rückseitige Bearbeitung ist möglich siehe Seite 13.
Wandmontage des Kopfteils in Sonderausführung möglich (inkl. Kippsicherung und Wandhaken; ohne Mehrpreis). Bitte deutlich im Auftrag angeben!

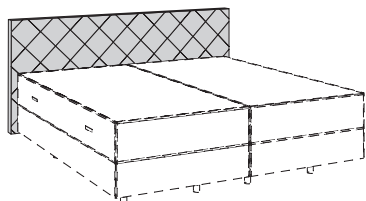

BS 130 mit Rechtecksteppung, groß

Höhe: ca. 100 oder 119 cm
Tiefe: ca. 8 cm
Seitlicher Überstand (je Seite): 5 cm

Kopfteil schwebend
Unterkante Kopfteil auf 13 cm Höhe, 2 cm unterhalb der Boxunterseite; rückseitig schwarze Vliesbespannung; rückseitige Bearbeitung ist möglich siehe Seite 13.
Wandmontage des Kopfteils in Sonderausführung möglich (inkl. Kippsicherung und Wandhaken; ohne Mehrpreis). Bitte deutlich im Auftrag angeben!

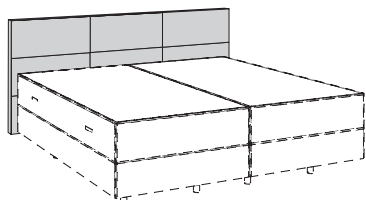

BS 100 – Kopfteilhöhe: 100 cm

für Boxspringbreite (= Liegefläche) in cm	Kopfteilbreite in cm	Typen-Nr.	Bezugspreisgruppe		
			I	II	III
80	90	4020	-	-	-
90	100	4021	-	-	-
100	110	4022	-	-	-
120	130	4023	-	-	-
140	150	4024	-	-	-
160	170	4025	-	-	-
180	190	4026	-	-	-
200	210	4027	-	-	-

BS 100 – Kopfteilhöhe: 119 cm

für Boxspringbreite (= Liegefläche) in cm	Kopfteilbreite in cm	Typen-Nr.	Bezugspreisgruppe		
			I	II	III
80	90	4120	-	-	-
90	100	4121	-	-	-
100	110	4122	-	-	-
120	130	4123	-	-	-
140	150	4124	-	-	-
160	170	4125	-	-	-
180	190	4126	-	-	-
200	210	4127	-	-	-

BS 110 – Kopfteilhöhe: 100 cm

für Boxspringbreite (= Liegefläche) in cm	Kopfteilbreite in cm	Typen-Nr.	Bezugspreisgruppe		
			I	II	III
80	90	4220	-	-	-
90	100	4221	-	-	-
100	110	4222	-	-	-
120	130	4223	-	-	-
140	150	4224	-	-	-
160	170	4225	-	-	-
180	190	4226	-	-	-
200	210	4227	-	-	-

BS 110 – Kopfteilhöhe: 119 cm

für Boxspringbreite (= Liegefläche) in cm	Kopfteilbreite in cm	Typen-Nr.	Bezugspreisgruppe		
			I	II	III
80	90	4320	-	-	-
90	100	4321	-	-	-
100	110	4322	-	-	-
120	130	4323	-	-	-
140	150	4324	-	-	-
160	170	4325	-	-	-
180	190	4326	-	-	-
200	210	4327	-	-	-

BS 130 – Kopfteilhöhe: 100 cm

für Boxspringbreite (= Liegefläche) in cm	Kopfteilbreite in cm	Typen-Nr.	Bezugspreisgruppe		
			I	II	III
80	90	4620	-	-	-
90	100	4621	-	-	-
100	110	4622	-	-	-
120	130	4623	-	-	-
140	150	4624	-	-	-
160	170	4625	-	-	-
180	190	4626	-	-	-
200	210	4627	-	-	-

BS 130 – Kopfteilhöhe: 119 cm

für Boxspringbreite (= Liegefläche) in cm	Kopfteilbreite in cm	Typen-Nr.	Bezugspreisgruppe		
			I	II	III
80	90	4720	-	-	-
90	100	4721	-	-	-
100	110	4722	-	-	-
120	130	4723	-	-	-
140	150	4724	-	-	-
160	170	4725	-	-	-
180	190	4726	-	-	-
200	210	4727	-	-	-

BS Kopfteile

Beleuchtung für Kopfteile: siehe Seite 18!

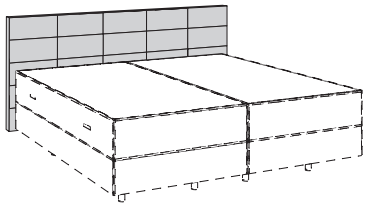
<p>BS 140 mit Rechtecksteppung, klein</p> <p>Höhe: ca. 100 oder 119 cm Tiefe: ca. 8 cm Seitlicher Überstand (je Seite): 5 cm</p> <p>Kopfteil schwebend Unterkante Kopfteil auf 13 cm Höhe, 2 cm unterhalb der Boxunterseite; rückseitig schwarze Vliesbespannung; rückseitige Bearbeitung ist möglich siehe Seite 13. Wandmontage des Kopfteils in Sonderausführung möglich (inkl. Kippsicherung und Wandhaken; ohne Mehrpreis). Bitte deutlich im Auftrag angeben!</p> 	BS 140 – Kopfteilhöhe: 100 cm					
	für Boxspringbreite (= Liegefläche) in cm	Kopfteilbreite in cm	Typen-Nr.	Bezugspreisgruppe		
				I	II	III
	80	90	4820	-	-	-
	90	100	4821	-	-	-
	100	110	4822	-	-	-
	120	130	4823	-	-	-
	140	150	4824	-	-	-
	160	170	4825	-	-	-
	180	190	4826	-	-	-
200	210	4827	-	-	-	
BS 140 – Kopfteilhöhe: 119 cm						
für Boxspringbreite (= Liegefläche) in cm	Kopfteilbreite in cm	Typen-Nr.	Bezugspreisgruppe			
			I	II	III	
80	90	4920	-	-	-	
90	100	4921	-	-	-	
100	110	4922	-	-	-	
120	130	4923	-	-	-	
140	150	4924	-	-	-	
160	170	4925	-	-	-	
180	190	4926	-	-	-	
200	210	4927	-	-	-	

Zubehör für BS-Kopfteile

<p>Rückseitig bearbeitetes Kopfteil Die BS-Kopfteile können wahlweise rückseitig bearbeitet geliefert werden. Somit können die Betten frei in den Raum gestellt werden. Nicht möglich bei Wandmontage.</p>					
Aufpreis für rückseitig bearbeitetes Kopfteil					
für Boxspringbreite (= Liegefläche) in cm	Kopfteilbreite in cm	Typen-Nr.	Bezugspreisgruppe		
			I	II	III
80	90	440	-	-	-
90	100	441	-	-	-
100	110	442	-	-	-
120	130	443	-	-	-
140	150	444	-	-	-
160	170	445	-	-	-
180	190	446	-	-	-
200	210	447	-	-	-

BC Kopfteile

Beleuchtung für Kopfteile: siehe Seite 18!

BC 200 mit Rundkante

Höhe: ca. 100 oder 119 cm
Tiefe: ca. 9 cm
Seitlicher Überstand (je Seite): 5 cm

Kopfteil bodenstehend
Rückseitig schwarze Vliesbespannung; Wandmontage des Kopfteils in Sonderausführung möglich (inkl. Kippsicherung und Wandhaken; ohne Mehrpreis). Bitte deutlich im Auftrag angeben!

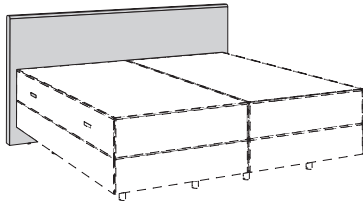

BC 200 – Kopfteilhöhe: 100 cm

für Boxspringbreite (= Liegefläche) in cm	Kopfteilbreite in cm	Typen-Nr.	Bezugspreisgruppe		
			I	II	III
80	90	4030	-	-	-
90	100	4031	-	-	-
100	110	4032	-	-	-
120	130	4033	-	-	-
140	150	4034	-	-	-
160	170	4035	-	-	-
180	190	4036	-	-	-
200	210	4037	-	-	-

BC 200 – Kopfteilhöhe: 119 cm

für Boxspringbreite (= Liegefläche) in cm	Kopfteilbreite in cm	Typen-Nr.	Bezugspreisgruppe		
			I	II	III
80	90	4130	-	-	-
90	100	4131	-	-	-
100	110	4132	-	-	-
120	130	4133	-	-	-
140	150	4134	-	-	-
160	170	4135	-	-	-
180	190	4136	-	-	-
200	210	4137	-	-	-

BC 230 mit Quadrat-Steppung und Knöpfen

Höhe: ca. 130 cm
Tiefe: ca. 11 cm
Seitlicher Überstand (je Seite):
5 cm (Einzelboxen) bzw. 15 cm (Doppelboxen)

Knöpfe grundsätzlich in der gleichen Ausführung wie das Kopfteil

Kopfteil bodenstehend
Rückseitig schwarze Vliesbespannung; Wandmontage des Kopfteils in Sonderausführung (inkl. Kippsicherung und Wandhaken) und Höhenkürzungen des Kopfteils in 1-cm-Schritten ohne Mehrpreis. Bitte deutlich im Auftrag angeben!

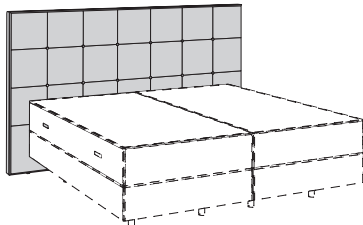

NEU

Höhenkürzungen des Kopfteils in 1-cm-Schritten ohne Mehrpreis!

BC 230 – Kopfteilhöhe: 130 cm

für Boxspringbreite (= Liegefläche) in cm	Kopfteilbreite in cm	Typen-Nr.	Bezugspreisgruppe		
			I	II	III
80	90	4630	-	-	-
90	100	4631	-	-	-
100	110	4632	-	-	-
120	130	4633	-	-	-
140	150	4634	-	-	-
160	190	4635	-	-	-
180	210	4636	-	-	-
200	230	4637	-	-	-

BC 310 mit Rechteck-Design-Steppung

Höhe: ca. 139 cm
Tiefe: ca. 15 cm
Seitlicher Überstand (je Seite): 5 cm

Kopfteil schwebend
Unterkante Kopfteil auf 13 cm Höhe, 2 cm unterhalb der Boxunterseite; rückseitig schwarze Vliesbespannung; Wandmontage des Kopfteils in Sonderausführung möglich (Schlüssellochbohrung mit Wandhaken) ohne Aufpreis. Bitte deutlich im Auftrag angeben!

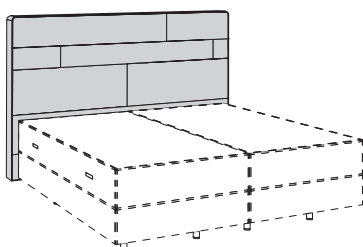

BC 310 – Kopfteilhöhe: 139 cm

für Boxspringbreite (= Liegefläche) in cm	Kopfteilbreite in cm	Typen-Nr.	Bezugspreisgruppe		
			I	II	III
140	150	4544	-	-	-
160	170	4545	-	-	-
180	190	4546	-	-	-
200	210	4547	-	-	-

NEU BC Kopfteile

Beleuchtung für Kopfteile: siehe Seite 18!

BC 330 ergonomisch geformt

Höhe: ca. 118 cm
Tiefe: ca. 16 cm
Seitlicher Überstand (je Seite): ca. 1 cm

Kopfteil bodenstehend
Rückseitig schwarze Vliesbespannung; rückseitig bearbeitetes Kopfteil (gegen Mehrpreis) ist möglich. Bitte deutlich im Auftrag angeben!



BC 330 – Kopfteilhöhe: 118 cm

für Boxspring- breite (= Liegefläche) in cm	Kopfteilbreite in cm	Typen-Nr.	Bezugspreisgruppe		
			I	II	III
80	82	4850	-	-	-
90	92	4851	-	-	-
100	102	4852	-	-	-
120	122	4853	-	-	-
140	142	4854	-	-	-
160	162	4855	-	-	-
180	182	4856	-	-	-
200	202	4857	-	-	-

BC 340 mit mittiger Teilung

Höhe: ca. 110 cm
Tiefe: ca. 18 cm
Seitlicher Überstand (je Seite): 6 cm

Kopfteil bodenstehend
Rückseitig schwarze Vliesbespannung; rückseitig bearbeitetes Kopfteil (gegen Mehrpreis) ist möglich. Bitte deutlich im Auftrag angeben!



USB-Steckdose zur Montage seitlich im Kopfteil (links und/oder rechts).
USB 2 Buchse; Betriebsspannung 12 V DC;
Ladestrom: 5 V DC max. 1x 2,10 A oder 2x 1,05 A.
Eine nachträgliche Montage ist nicht möglich.

Dieses Produkt darf ausschließlich in Europa vertrieben werden!

Aufpreis für USB-Steckdose im Kopfteil (2er Set) **Type 980** -

BC 340 – Kopfteilhöhe: 110 cm

für Boxspring- breite (= Liegefläche) in cm	Kopfteilbreite in cm	Typen-Nr.	Bezugspreisgruppe		
			I	II	III
120	132	4753	-	-	-
140	152	4754	-	-	-
160	172	4755	-	-	-
180	192	4756	-	-	-
200	212	4757	-	-	-

BC 350 mit Biesen

Höhe: ca. 116 cm
Tiefe: ca. 13 cm
Seitlicher Überstand (je Seite): 6 cm

Biesen in einer anderen Ausführung als die Fläche sind möglich (ohne Mehrpreis). Bitte deutlich im Auftrag angeben!

Kopfteil bodenstehend
Rückseitig schwarze Vliesbespannung; rückseitig bearbeitetes Kopfteil (gegen Mehrpreis) ist möglich. Bitte deutlich im Auftrag angeben!



BC 350 – Kopfteilhöhe: 116 cm

für Boxspring- breite (= Liegefläche) in cm	Kopfteilbreite in cm	Typen-Nr.	Bezugspreisgruppe		
			I	II	III
80	92	4560	-	-	-
90	102	4561	-	-	-
100	112	4562	-	-	-
120	132	4563	-	-	-
140	152	4564	-	-	-
160	172	4565	-	-	-
180	192	4566	-	-	-
200	212	4567	-	-	-

NEU BC Kopfteile

Beleuchtung für Kopfteile: siehe Seite 18!

BC 360 mit asymmetrischer Steppung

Höhe: ca. 134 cm
Tiefe: ca. 14 cm
Seitlicher Überstand (je Seite): 6 cm

Kopfteil bodenstehend
Rückseitig schwarze Vliesbespannung; rückseitig bearbeitetes Kopfteil (gegen Mehrpreis) ist möglich. Bitte deutlich im Auftrag angeben!



BC 360 – Kopfteilhöhe: 134 cm

für Boxspring- breite (= Liegefläche) in cm	Kopfteilbreite in cm	Typen-Nr.	Bezugspreisgruppe		
			I	II	III
80	92	4660	-	-	-
90	102	4661	-	-	-
100	112	4662	-	-	-
120	132	4663	-	-	-
140	152	4664	-	-	-
160	172	4665	-	-	-
180	192	4666	-	-	-
200	212	4667	-	-	-

BC 370 mit zweifarbiger Absetzung

Höhe: ca. 108 cm
Tiefe: ca. 25 cm
Seitlicher Überstand (je Seite): ca. 8,5 cm

Die inneren Kopfteilflächen können wahlweise in einer anderen Farbe bestellt werden als die Fläche (ohne Mehrpreis). Bei einem Wechsel zwischen Bezügen unterschiedlicher Bezugspreisgruppen wird grundsätzlich die höhere Bezugspreisgruppe berechnet. Bitte deutlich im Auftrag angeben!

Kopfteil bodenstehend
Das Kopfteil ist standardmäßig rückseitig bearbeitet.



BC 370 – Kopfteilhöhe: 108 cm

für Boxspring- breite (= Liegefläche) in cm	Kopfteilbreite in cm	Typen-Nr.	Bezugspreisgruppe		
			I	II	III
mit 1 Kissen	80	4460	-	-	-
	90	4461	-	-	-
	100	4462	-	-	-
	120	4463	-	-	-
mit 2 Kissen	140	4464	-	-	-
	160	4465	-	-	-
	180	4466	-	-	-
	200	4467	-	-	-

BC 380 mit umlaufendem Keder

Höhe: ca. 128 cm
Tiefe: ca. 16 cm
Seitlicher Überstand (je Seite): ca. 9 cm

Keder in einer anderen Ausführung als die Fläche ist möglich (ohne Mehrpreis). Bitte deutlich im Auftrag angeben!

Kopfteil bodenstehend
Rückseitig schwarze Vliesbespannung; Wandmontage des Kopfteils in Sonderausführung (inkl. Kippicherung und Wandhaken) und rückseitig bearbeitetes Kopfteil (gegen Mehrpreis) sind möglich. Bitte deutlich im Auftrag angeben!



BC 380 – Kopfteilhöhe: 128 cm

für Boxspring- breite (= Liegefläche) in cm	Kopfteilbreite in cm	Typen-Nr.	Bezugspreisgruppe		
			I	II	III
mit 1 Kissen	80	4940	-	-	-
	90	4941	-	-	-
	100	4942	-	-	-
	120	4943	-	-	-
mit 2 Kissen	140	4944	-	-	-
	160	4945	-	-	-
	180	4946	-	-	-
	200	4947	-	-	-

Zubehör für BC-Kopfteile

Rückseitig bearbeitetes Kopfteil

Die BC-Kopfteile können wahlweise rückseitig bearbeitet geliefert werden. Somit können die Betten frei in den Raum gestellt werden. Nicht möglich bei Wandmontage.

Aufpreis für rückseitig bearbeitetes Kopfteil					
für Boxspring- breite (= Liegefläche) in cm	Kopfteilbreite in cm	Typen-Nr.	Bezugspreisgruppe		
			I	II	III
80	90	470	-	-	-
90	100	471	-	-	-
100	110	472	-	-	-
120	130	473	-	-	-
140	150	474	-	-	-
160	170	475	-	-	-
180	190	476	-	-	-
200	210	477	-	-	-

BF Kopfteile

Beleuchtung für Kopfteile: siehe Seite 18!

BF 410 mit Kissen

Höhe: ca. 115 cm
Tiefe: ca. 15 cm
Seitlicher Überstand (je Seite): 13 cm

Kopfteil schwebend
Unterkante Kopfteil auf 13 cm Höhe, 2 cm unterhalb der Boxunterseite;
Wandmontage ist nicht möglich

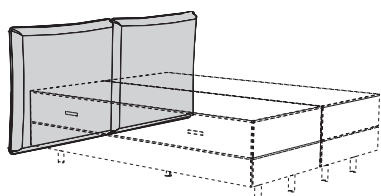

BF 410 – Kopfteilhöhe: 115 cm					
für Boxspring- breite (= Liegefläche) in cm	Kopfteilbreite in cm	Typen-Nr.	Bezugspreisgruppe		
			I	II	III
140	166	4154	-	-	-
160	186	4155	-	-	-
180	206	4156	-	-	-
200	226	4157	-	-	-

Beleuchtung für Kopfteile

LED-Bettleseleuchte mit Schwanenhals inkl. USB-Anschluss

Ein-/Ausschaltung an der Lampe; schwarz mit Silk-Oberfläche

Bei Montage der Bettleseleuchte erhöht sich die Gesamtbreite (bzw. Gesamttiefe) des Bettes um ca. 25,0 cm (bzw. 1,0 cm).

Dieses Produkt darf ausschließlich in Europa vertrieben werden!

Nicht einsetzbar bei den Kopfteilen BC 340, BC 370 und BF 410.

USB-Anschluss:

USB 2 Buchse; Betriebsspannung 12 V DC;

Ladestrom: 5 V DC max. 1 A

NEU



Dieses Produkt enthält eine Lichtquelle der Energieeffizienzklasse F. 12 V.



2er Set

979

-

schwenkbare LED-Bettleseleuchte mit Schwanenhals

verchromt; Ein-/Ausschaltung an der Lampe

Bei Montage der Bettleseleuchte erhöht sich die Gesamttiefe des Bettes um 2,5 cm.

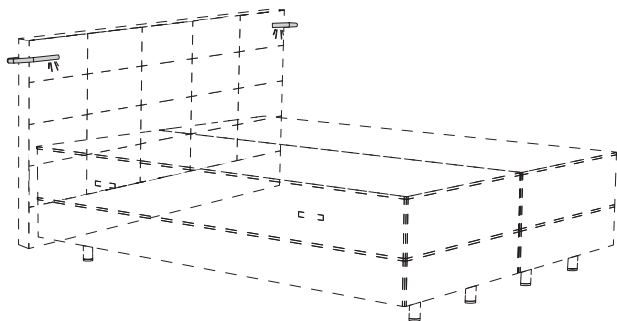

Dieses Produkt enthält eine Lichtquelle der Energieeffizienzklasse D. 12 V.



2,4 W

2er Set

978

-



Matratzen

TopPoint aktiv

NEU



7 Zonen Tonnentaschen-Federkernmatratze mit interaktivem Kern und Bioschaum-Abdeckung

Kernhöhe: 21 cm, Höhe mit Matratzenbezug: ca. 23 cm

2 Härtegrade medium (2) und compact (3)

** = ausschließlich in der Ausführung mit Matratzenbezug

- Optimale Körperunterstützung und -anpassung durch die den Körperzonen entsprechenden Härtebereiche
- Mehrfach vergütete Tonnentaschenfedern in Einzeltaschen, vorgespannt, im 7-Zonen-System mit 456 Federn/m²
- Vorzügliche Druckentlastung und -verteilung durch unterschiedlich hohe Federreihen sowie höchste Punktlastizität und ein exzellentes Liegegefühl durch die Anordnung von den verschiedenen hohen Federreihen. Der Körper sinkt bequem in die höheren Federn ein und wird durch die niedrigen Federn spürbar gestützt.
- Sehr hohe Luftdurchlässigkeit und hervorragende Klimaregulierung und Belüftung durch das Luftpolster im Kern
- Bioschaum-Abdeckung ist ein Hybrid aus Visko- und Kaltschaum
- Bezug mit Feinwaschmittel im Schonwaschgang (Pflegeleicht-Programm) waschbar bis 60°C, hilfreich bei vielen Allergieproblemen
- Nachhaltige Erzeugung durch den Einsatz von Rizinusöl, angenehmer Geruch dank pflanzlicher Öle



Matratzenaufbau

- Matratzenbezug mit TENCEL (TENCEL-Bezug: 360 g/m² Stoffqualität; 69% Polyester, 31% Lyocell, 400 g/m² Feinpolsterung mit Klimahohlfaser, 100% Polyester) oder Möbelstoff
- Anpassungsfähige Bioschaum-Abdeckung auf der Oberseite; RG 40 (Raumgewicht 40 kg/m³): hohe Rückstellkraft, füllstofffrei
- Verwendung von Rizinusöl im Bioschaum für exzellenten Dauergebrauch und Nachhaltigkeit
- Höchste Punktlastizität und ein exzellentes Liegegefühl durch die Anordnung von verschiedenen hohen Federreihen. Der Körper sinkt bequem in die höheren Federn ein und wird durch die niedrigen Federn spürbar gestützt.
- Entspricht in allen Teilen der Matratze im Wesentlichen den Anforderungen gemäß Öko-Tex Standard 100, Klasse 1 Baby, und „Blauer Engel“ Matratzen, RAL UZ 119
- Matratze kann gedreht jedoch nicht gewendet werden
- **Sondergrößen** sind möglich (siehe unten)

Weitere Hinweise

- **Matratzen in Sonderlänge und/oder Sonderbreite**
Die Matratze kann kostenlos in 1-cm-Schritten in der Länge und/oder in der Breite gekürzt werden. Wünschen Sie ein kürzeres Maß (z.B. 195 cm in der Länge und 85 cm in der Breite), so geben Sie bitte die Typen-Nr. der Matratze mit dem nächsthöheren Maß an (in diesem Fall die Matratze mit den Maßen 200 x 90 cm). Diese Matratze wird dann kostenlos auf das Wunschmaß 195 x 85 cm gekürzt.
- **Partnermatratzen**
Partnermatratzen werden standardmäßig in 3 Pack ausgeliefert, d.h. der Bezug und die beiden Kerne werden als Einzelteile geliefert und werden bauseits zusammengefügt. Partnermatratzen sind jedoch auch als 1 Pack lieferbar. In diesem Fall ist auch der Kern durchgehend.
- Graue Markierungen = marktgängige Standardmaße
- Sondergrößen auf Anfrage möglich

NEU TopPoint aktiv – Matratzenbezug: TENCEL

Einzelmatratzen

Härteklassen: 2 = medium, 3 = compact

Matratze in Matratzenbezug

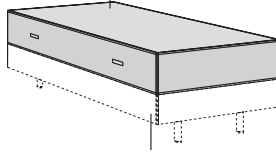

Einzel-Box

	Maße in cm	Typen-Nr.	
Härteklasse medium (2)	80 x 200	242112	-
	90 x 200	242122	-
	100 x 200	242132	-
	120 x 200	242142	-
	140 x 200	242152	-
	80 x 210	242412	-
	90 x 210	242422	-
	100 x 210	242432	-
	120 x 210	242442	-
	140 x 210	242452	-
	80 x 220	242212	-
	90 x 220	242222	-
	100 x 220	242232	-
	120 x 220	242242	-
140 x 220	242252	-	
Härteklasse compact (3)	80 x 200	242113	-
	90 x 200	242123	-
	100 x 200	242133	-
	120 x 200	242143	-
	140 x 200	242153	-
	80 x 210	242413	-
	90 x 210	242423	-
	100 x 210	242433	-
	120 x 210	242443	-
	140 x 210	242453	-
	80 x 220	242213	-
	90 x 220	242223	-
	100 x 220	242233	-
	120 x 220	242243	-
140 x 220	242253	-	

Partnermatratzen

Partnermatratzen mit durchgehendem Bezug und zwei Kernen (in 3 Pack)

Härteklassen: Kombinationen der Härteklassen siehe unten

Matratze in Matratzenbezug

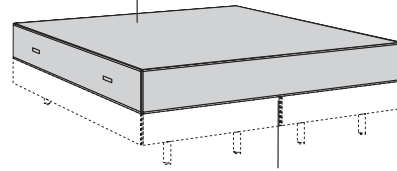

Doppel-Box

	Maße in cm	Typen-Nr.	
Härteklasse medium / medium (2 / 2)	160 x 200	242172	-
	180 x 200	242182	-
	200 x 200	242192	-
	160 x 210	242472	-
	180 x 210	242482	-
	200 x 210	242492	-
	160 x 220	242272	-
	180 x 220	242282	-
	200 x 220	242292	-
Härteklasse medium / compact (2 / 3)	160 x 200	2421723	-
	180 x 200	2421823	-
	200 x 200	2421923	-
	160 x 210	2424723	-
	180 x 210	2424823	-
	200 x 210	2424923	-
	160 x 220	2422723	-
	180 x 220	2422823	-
	200 x 220	2422923	-
Härteklasse compact / compact (3 / 3)	160 x 200	242173	-
	180 x 200	242183	-
	200 x 200	242193	-
	160 x 210	242473	-
	180 x 210	242483	-
	200 x 210	242493	-
	160 x 220	242273	-
	180 x 220	242283	-
	200 x 220	242293	-

TopPoint aktiv – Matratzenbezug: MÖBELSTOFF

Nicht in Kunstleder, Kunstleder vintage und Kunstleder mit Struktur lieferbar!

Einzelmatratzen

Härteklassen: 2 = medium, 3 = compact

Matratze in Möbelstoffbezug (Möbelstoffbezug nicht abnehm-/waschbar) Matratzenliegefläche in Matratzenbezug

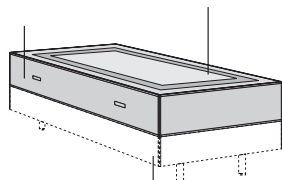

Einzel-Box

Partnermatratzen

Partnermatratzen mit durchgehendem Bezug und zwei Kernen (in 3 Pack)

Härteklassen: Kombinationen der Härteklassen siehe unten

Matratze in Möbelstoffbezug (Möbelstoffbezug nicht abnehm-/waschbar) Matratzenliegefläche in Matratzenbezug

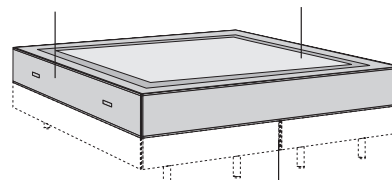

Doppel-Box

	Maße in cm	Typen-Nr.	Bezugspreisgruppe				Maße in cm	Typen-Nr.	Bezugspreisgruppe			
			I	II	III				I	II	III	
Härteklasse medium (2)	80 x 200	243112	-	-	-	Härteklasse medium / medium (2 / 2)	160 x 200	243172	-	-	-	
	90 x 200	243122	-	-	-		180 x 200	243182	-	-	-	
	100 x 200	243132	-	-	-		200 x 200	243192	-	-	-	
	120 x 200	243142	-	-	-		160 x 210	243472	-	-	-	
	140 x 200	243152	-	-	-		180 x 210	243482	-	-	-	
							200 x 210	243492	-	-	-	
		80 x 210	243412	-	-	-	160 x 220	243272	-	-	-	
		90 x 210	243422	-	-	-	180 x 220	243282	-	-	-	
		100 x 210	243432	-	-	-	200 x 220	243292	-	-	-	
		120 x 210	243442	-	-	-	Härteklasse medium / compact (2 / 3)	160 x 200	2431723	-	-	-
		140 x 210	243452	-	-	-		180 x 200	2431823	-	-	-
								200 x 200	2431923	-	-	-
		80 x 220	243212	-	-	-		160 x 210	2434723	-	-	-
		90 x 220	243222	-	-	-		180 x 210	2434823	-	-	-
	100 x 220	243232	-	-	-	200 x 210		2434923	-	-	-	
	120 x 220	243242	-	-	-	160 x 220	2432723	-	-	-		
	140 x 220	243252	-	-	-	180 x 220	2432823	-	-	-		
						200 x 220	2432923	-	-	-		
Härteklasse compact (3)	80 x 200	243113	-	-	-	Härteklasse compact / compact (3 / 3)	160 x 200	243173	-	-	-	
	90 x 200	243123	-	-	-		180 x 200	243183	-	-	-	
	100 x 200	243133	-	-	-		200 x 200	243193	-	-	-	
	120 x 200	243143	-	-	-		160 x 210	243473	-	-	-	
	140 x 200	243153	-	-	-		180 x 210	243483	-	-	-	
							200 x 210	243493	-	-	-	
		80 x 210	243413	-	-	-	160 x 220	243273	-	-	-	
		90 x 210	243423	-	-	-	180 x 220	243283	-	-	-	
		100 x 210	243433	-	-	-	200 x 220	243293	-	-	-	
		120 x 210	243443	-	-	-						
		140 x 210	243453	-	-	-						
		80 x 220	243213	-	-	-						
		90 x 220	243223	-	-	-						
		100 x 220	243233	-	-	-						
	120 x 220	243243	-	-	-							
	140 x 220	243253	-	-	-							

TopPoint gel

7 Zonen Mikro-Tonnentaschen-Federkern-Matratze mit GELax-Komfortpolsterung

Kernhöhe: 22 cm, Höhe mit Matratzenbezug: ca. 23 cm

3 Härtegrade von weich bis hart

High Quality
RG 50
GELax



Bezug teilbar und mit
Feinwaschmittel im Schon-
waschgang waschbar
bis 60° C



- Sehr gute Körper- und Wirbelsäulenabstützung durch Mikro-Tonnentaschenfederkern in Kombination mit GELax Komfortpolster
- Mehrfach vergütete Mikro-Tonnenfedern in Einzeltaschen, vorgespannt, im 7-Zonen-System mit 625 Federn/m²
- Besonders druckentlastende GELax Komfortpolsterung mit Zonenlochung
- Optimale Luftzirkulation für schnellen Feuchtigkeitstransport durch senkrechte Luftkanäle und offenen Federkern
- Innovativer Volumenstretch-Matratzenbezug, extrem anpassungsfähig
- Bezug mit Feinwaschmittel im Schonwaschgang (Pflegeleicht-Programm) waschbar bis 60°C, hilfreich bei vielen Allergieproblemen
- Hervorragend geeignet für hülsta-Federholzrahmen

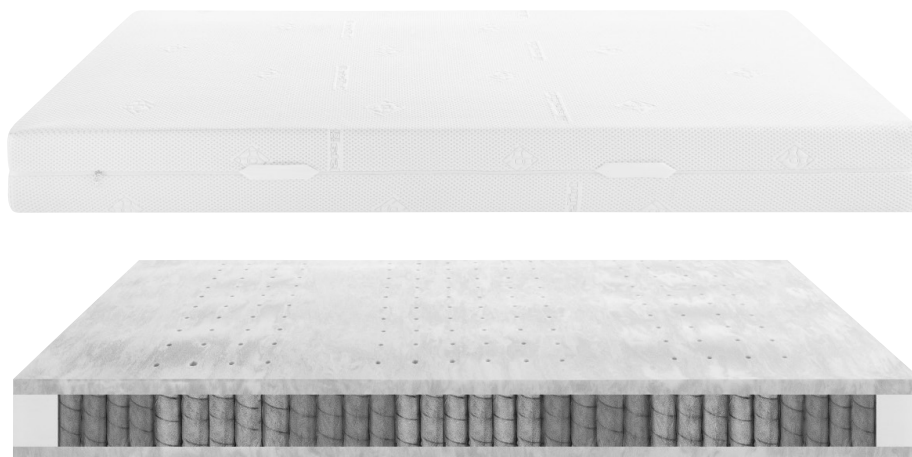

Matratzenaufbau (GELax-Seite oben)

- Matratzenbezug mit Volumenstretch (Volumenstretch-Bezug: 550 g/m² Stoffqualität; 74% Polyester, 25% Viskose, 1% Lycra) oder Möbelstoffbezug
- 5 cm dickes HR*-Kaltschaum-Komfortpolster mit Zonenlochung, offene porige Zellstruktur, RG 50 (Raumgewicht 50 kg/m³)
- 12 cm hoher 7 Zonen Mikro-Tonnentaschen-Federkern (Federdichte: 625 Federn/m²)
- 5 cm dickes GELax-Komfortpolster mit Zonenlochung, RG 50 (Raumgewicht 50 kg/m³): hochelastisch, gute Rückstellkraft auch unter Feuchtigkeitseinwirkung, sehr langlebig, füllstofffrei
- Entspricht in allen Teilen der Matratze im Wesentlichen den Anforderungen gemäß Öko-Text Standard 100, Klasse 1 Baby, und „Blauer Engel“ Matratzen, RAL UZ 119
- **Sondergrößen** sind möglich (siehe unten)

Weitere Hinweise

- **Matratzen in Sonderlänge und/oder Sonderbreite**
Die Matratze kann kostenlos in 1-cm-Schritten in der Länge und/oder in der Breite gekürzt werden. Wünschen Sie ein kürzeres Maß (z.B. 195 cm in der Länge und 85 cm in der Breite), so geben Sie bitte die Typen-Nr. der Matratze mit dem nächsthöheren Maß an (in diesem Fall die Matratze mit den Maßen 200 x 90 cm). Diese Matratze wird dann kostenlos auf das Wunschmaß 195 x 85 cm gekürzt.
- **Partnermatratzen**
Partnermatratzen werden standardmäßig in 3 Pack ausgeliefert, d.h. der Bezug und die beiden Kerne werden als Einzelteile geliefert und werden bauseits zusammengefügt. Partnermatratzen sind jedoch auch als 1 Pack lieferbar. In diesem Fall ist auch der Kern durchgehend.
- Graue Markierungen = marktgängige Standardmaße
- Sondergrößen auf Anfrage möglich

TopPoint gel – Matratzenbezug: VOLUMENSTRETCH

Einzelmatratzen

Härteklassen: 1 = weich, 2 = mittel, 3 = hart

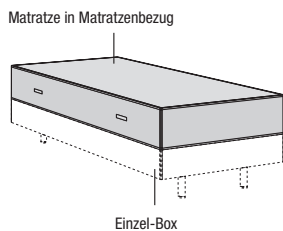

Partnermatratzen

Partnermatratzen mit durchgehendem Bezug und zwei Kernen (in 3 Pack)

Härteklassen: Kombinationen der Härteklassen siehe unten

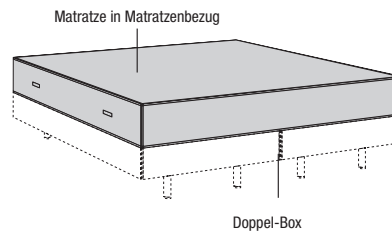

	Maße in cm	Typen-Nr.	
Härteklasse weich (1) BMI ≤ 25	80 x 200	271111	-
	90 x 200	271121	-
	100 x 200	271131	-
	120 x 200	271141	-
	140 x 200	271151	-
	80 x 210	271411	-
	90 x 210	271421	-
	100 x 210	271431	-
	120 x 210	271441	-
	140 x 210	271451	-
	80 x 220	271211	-
	90 x 220	271221	-
	100 x 220	271231	-
	120 x 220	271241	-
140 x 220	271251	-	
Härteklasse mittel (2) BMI 25-31	80 x 200	271112	-
	90 x 200	271122	-
	100 x 200	271132	-
	120 x 200	271142	-
	140 x 200	271152	-
	80 x 210	271412	-
	90 x 210	271422	-
	100 x 210	271432	-
	120 x 210	271442	-
	140 x 210	271452	-
	80 x 220	271212	-
	90 x 220	271222	-
	100 x 220	271232	-
	120 x 220	271242	-
140 x 220	271252	-	
Härteklasse hart (3) BMI ≥ 31	80 x 200	271113	-
	90 x 200	271123	-
	100 x 200	271133	-
	120 x 200	271143	-
	140 x 200	271153	-
	80 x 210	271413	-
	90 x 210	271423	-
	100 x 210	271433	-
	120 x 210	271443	-
	140 x 210	271453	-
	80 x 220	271213	-
	90 x 220	271223	-
	100 x 220	271233	-
	120 x 220	271243	-
140 x 220	271253	-	

	Maße in cm	Typen-Nr.	
Härteklasse weich / weich (1 / 1)	160 x 200	271171	-
	180 x 200	271181	-
	200 x 200	271191	-
	160 x 210	271471	-
	180 x 210	271481	-
	200 x 210	271491	-
Härteklasse weich / mittel (1 / 2)	160 x 220	271271	-
	180 x 220	271281	-
	200 x 220	271291	-
	160 x 200	2711712	-
	180 x 200	2711812	-
	200 x 200	2711912	-
Härteklasse weich / hart (1 / 3)	160 x 210	2714712	-
	180 x 210	2714812	-
	200 x 210	2714912	-
	160 x 220	2712712	-
	180 x 220	2712812	-
	200 x 220	2712912	-
Härteklasse mittel / mittel (2 / 2)	160 x 200	2711713	-
	180 x 200	2711813	-
	200 x 200	2711913	-
	160 x 210	2714713	-
	180 x 210	2714813	-
	200 x 210	2714913	-
Härteklasse mittel / hart (2 / 3)	160 x 220	2712713	-
	180 x 220	2712813	-
	200 x 220	2712913	-
	160 x 200	271172	-
	180 x 200	271182	-
	200 x 200	271192	-
Härteklasse hart / hart (3 / 3)	160 x 210	271472	-
	180 x 210	271482	-
	200 x 210	271492	-
	160 x 220	271272	-
	180 x 220	271282	-
	200 x 220	271292	-
Härteklasse hart / hart (3 / 3)	160 x 200	2711723	-
	180 x 200	2711823	-
	200 x 200	2711923	-
	160 x 210	2714723	-
	180 x 210	2714823	-
	200 x 210	2714923	-
Härteklasse hart / hart (3 / 3)	160 x 220	2712723	-
	180 x 220	2712823	-
	200 x 220	2712923	-
	160 x 200	271173	-
	180 x 200	271183	-
	200 x 200	271193	-
Härteklasse hart / hart (3 / 3)	160 x 210	271473	-
	180 x 210	271483	-
	200 x 210	271493	-
	160 x 220	271273	-
	180 x 220	271283	-
	200 x 220	271293	-

TopPoint gel – Matratzenbezug: MÖBELSTOFF

Nicht in Kunstleder, Kunstleder vintage und Kunstleder mit Struktur lieferbar!

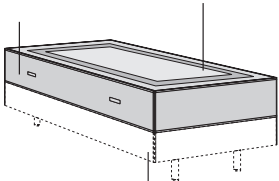
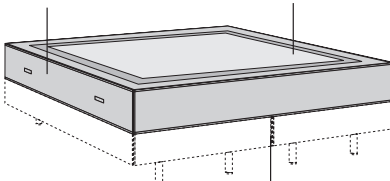
<p>Einzelmatratzen Härteklassen: 1 = weich, 2 = mittel, 3 = hart</p> <div style="display: flex; justify-content: space-around; font-size: small;"> <div style="text-align: center;"> <p>Matratze in Möbelstoffbezug (Möbelstoffbezug nicht abnehm-/waschbar)</p> </div> <div style="text-align: center;"> <p>Matratzenliegefläche in Matratzenbezug</p> </div> </div>  <p style="text-align: center; font-size: x-small;">Einzel-Box</p>	<p>Partnermatratzen Partnermatratzen mit durchgehendem Bezug und zwei Kernen (in 3 Pack) Härteklassen: Kombinationen der Härteklassen siehe unten</p> <div style="display: flex; justify-content: space-around; font-size: small;"> <div style="text-align: center;"> <p>Matratze in Möbelstoffbezug (Möbelstoffbezug nicht abnehm-/waschbar)</p> </div> <div style="text-align: center;"> <p>Matratzenliegefläche in Matratzenbezug</p> </div> </div>  <p style="text-align: center; font-size: x-small;">Doppel-Box</p>
--	--

	Maße in cm	Typen-Nr.	Bezugspreisgruppe				Maße in cm	Typen-Nr.	Bezugspreisgruppe			
			I	II	III				I	II	III	
Härteklasse weich (1) BMI ≤ 25	80 x 200	272111	-	-	-	Härteklasse weich / weich (1 / 1)	160 x 200	272171	-	-	-	
	90 x 200	272121	-	-	-		180 x 200	272181	-	-	-	
	100 x 200	272131	-	-	-		200 x 200	272191	-	-	-	
	120 x 200	272141	-	-	-		160 x 210	272471	-	-	-	
	140 x 200	272151	-	-	-		180 x 210	272481	-	-	-	
							200 x 210	272491	-	-	-	
	80 x 210	272411	-	-	-		160 x 220	272271	-	-	-	
	90 x 210	272421	-	-	-		180 x 220	272281	-	-	-	
	100 x 210	272431	-	-	-		200 x 220	272291	-	-	-	
	120 x 210	272441	-	-	-							
	140 x 210	272451	-	-	-							
	80 x 220	272211	-	-	-		Härteklasse weich / mittel (1 / 2)	160 x 200	2721712	-	-	-
	90 x 220	272221	-	-	-			180 x 200	2721812	-	-	-
	100 x 220	272231	-	-	-			200 x 200	2721912	-	-	-
120 x 220	272241	-	-	-	160 x 210	2724712		-	-	-		
140 x 220	272251	-	-	-	180 x 210	2724812		-	-	-		
					200 x 210	2724912		-	-	-		
Härteklasse mittel (2) BMI 25-31	80 x 200	272112	-	-	-	Härteklasse weich / hart (1 / 3)	160 x 200	2721713	-	-	-	
	90 x 200	272122	-	-	-		180 x 200	2721813	-	-	-	
	100 x 200	272132	-	-	-		200 x 200	2721913	-	-	-	
	120 x 200	272142	-	-	-		160 x 210	2724713	-	-	-	
	140 x 200	272152	-	-	-		180 x 210	2724813	-	-	-	
							200 x 210	2724913	-	-	-	
	80 x 210	272412	-	-	-		160 x 220	2722713	-	-	-	
	90 x 210	272422	-	-	-		180 x 220	2722813	-	-	-	
	100 x 210	272432	-	-	-		200 x 220	2722913	-	-	-	
	120 x 210	272442	-	-	-							
	140 x 210	272452	-	-	-							
	80 x 220	272212	-	-	-		Härteklasse mittel / mittel (2 / 2)	160 x 200	272172	-	-	-
	90 x 220	272222	-	-	-			180 x 200	272182	-	-	-
	100 x 220	272232	-	-	-			200 x 200	272192	-	-	-
120 x 220	272242	-	-	-	160 x 210	272472		-	-	-		
140 x 220	272252	-	-	-	180 x 210	272482		-	-	-		
					200 x 210	272492		-	-	-		
Härteklasse hart (3) BMI ≥ 31	80 x 200	272113	-	-	-	Härteklasse mittel / hart (2 / 3)	160 x 200	2721723	-	-	-	
	90 x 200	272123	-	-	-		180 x 200	2721823	-	-	-	
	100 x 200	272133	-	-	-		200 x 200	2721923	-	-	-	
	120 x 200	272143	-	-	-		160 x 210	2724723	-	-	-	
	140 x 200	272153	-	-	-		180 x 210	2724823	-	-	-	
							200 x 210	2724923	-	-	-	
	80 x 210	272413	-	-	-		160 x 220	2722723	-	-	-	
	90 x 210	272423	-	-	-		180 x 220	2722823	-	-	-	
	100 x 210	272433	-	-	-		200 x 220	2722923	-	-	-	
	120 x 210	272443	-	-	-							
	140 x 210	272453	-	-	-							
	80 x 220	272213	-	-	-		Härteklasse hart / hart (3 / 3)	160 x 200	272173	-	-	-
	90 x 220	272223	-	-	-			180 x 200	272183	-	-	-
	100 x 220	272233	-	-	-			200 x 200	272193	-	-	-
120 x 220	272243	-	-	-	160 x 210	272473		-	-	-		
140 x 220	272253	-	-	-	180 x 210	272483		-	-	-		
					200 x 210	272493		-	-	-		

TopPoint 4000

7 Zonen-Tonnentaschen-Federkernmatratze mit Mikrofedern

Kernhöhe: 20 cm, Höhe mit Matratzenbezug: ca. 21 bzw. 24 cm

3 Härtegrade von weich bis hart

High Quality
RG 50
HR*-Kaltschaum



Bezug teilbar und mit
Feinwaschmittel im Schon-
waschgang waschbar
bis 60° C



* HR = high resilient = hoch elastisch = echter Kaltschaum

** = ausschließlich in der Ausführung mit Matratzenbezug

- Mikrofedern: Federdichte: 625 Federn/m², vorgespannt, in Mehrzonenanordnung für optimale Körper- und Wirbelsäulenabstützung
- Druckentlastende Oberflächensegmentierung
- Optimale Luftzirkulation für Feuchtetransport durch senkrechte Luftkanäle und Segmentoberfläche (Pyramidenschnitt)
- Bezug mit Feinwaschmittel im Schonwaschgang (Pflegeleicht-Programm) waschbar bis 60°C, hilfreich bei vielen Allergieproblemen
- Matratzenhälften bis 100 cm Breite mit Partnerreißverschluss (dadurch besteht die Möglichkeit, die Bezüge einzeln zu waschen, etc.), bei den Breiten 120 und 140 cm sowie bei den Doppelmatratzen ohne Partnerreißverschluss. **



Abb.: Volumenstretch-Bezug



Abb.: TENCEL-Bezug

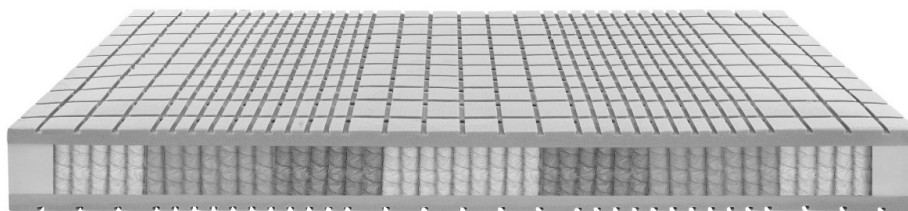

Matratzenaufbau

- Matratzenbezug: wahlweise Matratzenbezug mit Volumenstretch (Volumenstretch-Bezug: 550 g/m² Stoffqualität; 74% Polyester, 25% Viskose, 1% Lycra), oder Matratzenbezug mit TENCEL (TENCEL-Bezug: 360 g/m² Stoffqualität; 69% Polyester, 31% Lyocell, 400 g/m² Feinpolsterung mit Klimahohlfaser, 100% Polyester) oder Möbelstoffbezug.
- 4 cm hohes Komfort-HR*-Polster über und unter Federkern: mit Patent-Mehrzonenschnitt und Luftkanälen
- HR*-Kaltschaum mit offener Zellstruktur; RG 50 (Raumgewicht 50 kg/m³): hochelastisch, gute Rückstellkraft, sehr langlebig, füllstofffrei
- Mittig Punktlastischer Mikro-Tonnentaschenfederkern: unterschiedliche Drahtstärken in den Zonen (Federdichte: 625 Federn/m²)
- Entspricht in allen Teilen der Matratze im Wesentlichen den Anforderungen gemäß Öko-Tex Standard 100, Klasse 1 Baby, und „Blauer Engel“ Matratzen, RAL UZ 119
- Drehsymmetrisch
- **Sondergrößen** sind möglich (siehe unten)

Weitere Hinweise

- **Matratzen in Sonderlänge und/oder Sonderbreite**
Die Matratze kann kostenlos in 1-cm-Schritten in der Länge und/oder in der Breite gekürzt werden. Wünschen Sie ein kürzeres Maß (z.B. 195 cm in der Länge und 85 cm in der Breite), so geben Sie bitte die Typen-Nr. der Matratze mit dem nächsthöheren Maß an (in diesem Fall die Matratze mit den Maßen 200 x 90 cm). Diese Matratze wird dann kostenlos auf das Wunschmaß 195 x 85 cm gekürzt.
- **Partnermatratzen**
Partnermatratzen werden standardmäßig in 3 Pack ausgeliefert, d.h. der Bezug und die beiden Kerne werden als Einzelteile geliefert und werden bauseits zusammengefügt. Partnermatratzen sind jedoch auch als 1 Pack lieferbar. In diesem Fall ist auch der Kern durchgehend.
- Graue Markierungen = marktgängige Standardmaße
- Sondergrößen auf Anfrage möglich

TopPoint 4000 – Matratzenbezug: VOLUMENSTRETCH

Einzelmatratzen

Härteklassen: 1 = weich, 2 = mittel, 3 = hart

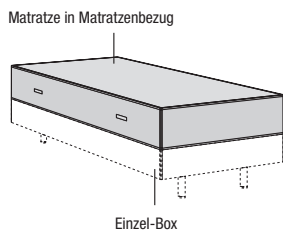

Partnermatratzen

Partnermatratzen mit durchgehendem Bezug und zwei Kernen (in 3 Pack)

Härteklassen: Kombinationen der Härteklassen siehe unten

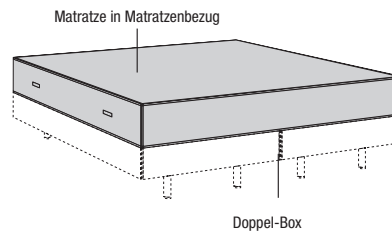

	Maße in cm	Typen-Nr.	
Härteklasse weich (1) BMI ≤ 25	80 x 200	215111	-
	90 x 200	215121	-
	100 x 200	215131	-
	120 x 200	215141	-
	140 x 200	215151	-
	80 x 210	215411	-
	90 x 210	215421	-
	100 x 210	215431	-
	120 x 210	215441	-
	140 x 210	215451	-
	80 x 220	215211	-
	90 x 220	215221	-
	100 x 220	215231	-
	120 x 220	215241	-
	140 x 220	215251	-
Härteklasse mittel (2) BMI 25-31	80 x 200	215112	-
	90 x 200	215122	-
	100 x 200	215132	-
	120 x 200	215142	-
	140 x 200	215152	-
	80 x 210	215412	-
	90 x 210	215422	-
	100 x 210	215432	-
	120 x 210	215442	-
	140 x 210	215452	-
	80 x 220	215212	-
	90 x 220	215222	-
	100 x 220	215232	-
	120 x 220	215242	-
	140 x 220	215252	-
Härteklasse hart (3) BMI ≥ 31	80 x 200	215113	-
	90 x 200	215123	-
	100 x 200	215133	-
	120 x 200	215143	-
	140 x 200	215153	-
	80 x 210	215413	-
	90 x 210	215423	-
	100 x 210	215433	-
	120 x 210	215443	-
	140 x 210	215453	-
	80 x 220	215213	-
	90 x 220	215223	-
	100 x 220	215233	-
	120 x 220	215243	-
	140 x 220	215253	-

	Maße in cm	Typen-Nr.	
Härteklasse weich / weich (1 / 1)	160 x 200	215171	-
	180 x 200	215181	-
	200 x 200	215191	-
	160 x 210	215471	-
	180 x 210	215481	-
	200 x 210	215491	-
Härteklasse weich / mittel (1 / 2)	160 x 220	215271	-
	180 x 220	215281	-
	200 x 220	215291	-
	160 x 200	2151712	-
	180 x 200	2151812	-
	200 x 200	2151912	-
Härteklasse weich / hart (1 / 3)	160 x 210	2154712	-
	180 x 210	2154812	-
	200 x 210	2154912	-
	160 x 220	2152712	-
	180 x 220	2152812	-
	200 x 220	2152912	-
Härteklasse mittel / mittel (2 / 2)	160 x 200	2151713	-
	180 x 200	2151813	-
	200 x 200	2151913	-
	160 x 210	2154713	-
	180 x 210	2154813	-
	200 x 210	2154913	-
Härteklasse mittel / hart (2 / 3)	160 x 220	2152713	-
	180 x 220	2152813	-
	200 x 220	2152913	-
	160 x 200	215172	-
	180 x 200	215182	-
	200 x 200	215192	-
Härteklasse hart / hart (3 / 3)	160 x 210	215472	-
	180 x 210	215482	-
	200 x 210	215492	-
	160 x 220	215272	-
	180 x 220	215282	-
	200 x 220	215292	-
Härteklasse hart / hart (3 / 3)	160 x 200	2151723	-
	180 x 200	2151823	-
	200 x 200	2151923	-
	160 x 210	2154723	-
	180 x 210	2154823	-
	200 x 210	2154923	-
Härteklasse hart / hart (3 / 3)	160 x 220	2152723	-
	180 x 220	2152823	-
	200 x 220	2152923	-
	160 x 200	215173	-
	180 x 200	215183	-
	200 x 200	215193	-
Härteklasse hart / hart (3 / 3)	160 x 210	215473	-
	180 x 210	215483	-
	200 x 210	215493	-
	160 x 220	215273	-
	180 x 220	215283	-
	200 x 220	215293	-

TopPoint 4000 – Matratzenbezug: TENCEL

Einzelmatratzen

Härteklassen: 1 = weich, 2 = mittel, 3 = hart

Matratze in Matratzenbezug

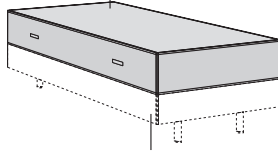

Einzel-Box

	Maße in cm	Typen-Nr.	
Härteklasse weich (1) BMI ≤ 25	80 x 200	212111	-
	90 x 200	212121	-
	100 x 200	212131	-
	120 x 200	212141	-
	140 x 200	212151	-
	80 x 210	212411	-
	90 x 210	212421	-
	100 x 210	212431	-
	120 x 210	212441	-
	140 x 210	212451	-
	80 x 220	212211	-
	90 x 220	212221	-
	100 x 220	212231	-
	120 x 220	212241	-
	140 x 220	212251	-
Härteklasse mittel (2) BMI 25-31	80 x 200	212112	-
	90 x 200	212122	-
	100 x 200	212132	-
	120 x 200	212142	-
	140 x 200	212152	-
	80 x 210	212412	-
	90 x 210	212422	-
	100 x 210	212432	-
	120 x 210	212442	-
	140 x 210	212452	-
	80 x 220	212212	-
	90 x 220	212222	-
	100 x 220	212232	-
	120 x 220	212242	-
	140 x 220	212252	-
Härteklasse hart (3) BMI ≥ 31	80 x 200	212113	-
	90 x 200	212123	-
	100 x 200	212133	-
	120 x 200	212143	-
	140 x 200	212153	-
	80 x 210	212413	-
	90 x 210	212423	-
	100 x 210	212433	-
	120 x 210	212443	-
	140 x 210	212453	-
	80 x 220	212213	-
	90 x 220	212223	-
	100 x 220	212233	-
	120 x 220	212243	-
	140 x 220	212253	-

Partnermatratzen

Partnermatratzen mit durchgehendem Bezug und zwei Kernen (in 3 Pack)

Härteklassen: Kombinationen der Härteklassen siehe unten

Matratze in Matratzenbezug

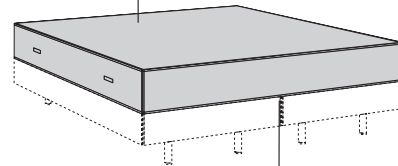

Doppel-Box

	Maße in cm	Typen-Nr.		
Härteklasse weich / weich (1 / 1)	160 x 200	212171	-	
	180 x 200	212181	-	
	200 x 200	212191	-	
	160 x 210	212471	-	
	180 x 210	212481	-	
	200 x 210	212491	-	
Härteklasse weich / weich (1 / 2)	160 x 220	212271	-	
	180 x 220	212281	-	
	200 x 220	212291	-	
	160 x 200	2121712	-	
	180 x 200	2121812	-	
	200 x 200	2121912	-	
Härteklasse weich / mittel (1 / 2)	160 x 210	2124712	-	
	180 x 210	2124812	-	
	200 x 210	2124912	-	
	160 x 220	2122712	-	
	180 x 220	2122812	-	
	200 x 220	2122912	-	
Härteklasse weich / hart (1 / 3)	160 x 200	2121713	-	
	180 x 200	2121813	-	
	200 x 200	2121913	-	
	160 x 210	2124713	-	
	180 x 210	2124813	-	
	200 x 210	2124913	-	
Härteklasse weich / hart (1 / 3)	160 x 220	2122713	-	
	180 x 220	2122813	-	
	200 x 220	2122913	-	
	Härteklasse mittel / mittel (2 / 2)	160 x 200	212172	-
		180 x 200	212182	-
		200 x 200	212192	-
160 x 210		212472	-	
180 x 210		212482	-	
200 x 210		212492	-	
Härteklasse mittel / mittel (2 / 2)	160 x 220	212272	-	
	180 x 220	212282	-	
	200 x 220	212292	-	
	Härteklasse mittel / hart (2 / 3)	160 x 200	2121723	-
		180 x 200	2121823	-
		200 x 200	2121923	-
160 x 210		2124723	-	
180 x 210		2124823	-	
200 x 210		2124923	-	
Härteklasse mittel / hart (2 / 3)	160 x 220	2122723	-	
	180 x 220	2122823	-	
	200 x 220	2122923	-	
	Härteklasse hart / hart (3 / 3)	160 x 200	212173	-
		180 x 200	212183	-
		200 x 200	212193	-
160 x 210		212473	-	
180 x 210		212483	-	
200 x 210		212493	-	
Härteklasse hart / hart (3 / 3)	160 x 220	212273	-	
	180 x 220	212283	-	
	200 x 220	212293	-	

TopPoint 4000 – Matratzenbezug: MÖBELSTOFF

Nicht in Kunstleder, Kunstleder vintage und Kunstleder mit Struktur lieferbar!

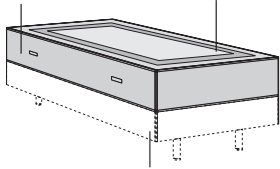
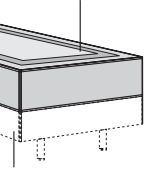
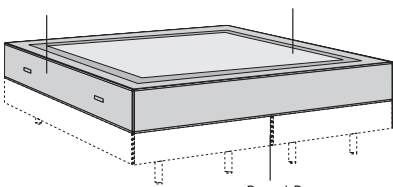
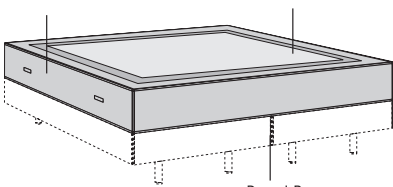
<p>Einzelmatratzen Härteklassen: 1 = weich, 2 = mittel, 3 = hart</p> <div style="display: flex; justify-content: space-around; margin-top: 10px;"> <div style="text-align: center;"> <p>Matratze in Möbelstoffbezug (Möbelstoffbezug nicht abnehm-/waschbar)</p>  </div> <div style="text-align: center;"> <p>Matratzenliegefläche in Matratzenbezug</p>  </div> </div> <p style="text-align: center; margin-top: 5px;">Einzel-Box</p>	<p>Partnermatratzen Partnermatratzen mit durchgehendem Bezug und zwei Kernen (in 3 Pack) Härteklassen: Kombinationen der Härteklassen siehe unten</p> <div style="display: flex; justify-content: space-around; margin-top: 10px;"> <div style="text-align: center;"> <p>Matratze in Möbelstoffbezug (Möbelstoffbezug nicht abnehm-/waschbar)</p>  </div> <div style="text-align: center;"> <p>Matratzenliegefläche in Matratzenbezug</p>  </div> </div> <p style="text-align: center; margin-top: 5px;">Doppel-Box</p>
---	--

	Maße in cm	Typen-Nr.	Bezugspreisgruppe				Maße in cm	Typen-Nr.	Bezugspreisgruppe		
			I	II	III				I	II	III
Härteklasse weich (1) BMI ≤ 25	80 x 200	211111	-	-	-	Härteklasse weich / weich (1 / 1)	160 x 200	211171	-	-	-
	90 x 200	211121	-	-	-		180 x 200	211181	-	-	-
	100 x 200	211131	-	-	-		200 x 200	211191	-	-	-
	120 x 200	211141	-	-	-		160 x 210	211471	-	-	-
	140 x 200	211151	-	-	-		180 x 210	211481	-	-	-
							200 x 210	211491	-	-	-
	80 x 210	211411	-	-	-	160 x 220	211271	-	-	-	
	90 x 210	211421	-	-	-	180 x 220	211281	-	-	-	
	100 x 210	211431	-	-	-	200 x 220	211291	-	-	-	
	120 x 210	211441	-	-	-	Härteklasse weich / mittel (1 / 2)	160 x 200	2111712	-	-	-
	140 x 210	211451	-	-	-		180 x 200	2111812	-	-	-
							200 x 200	2111912	-	-	-
	80 x 220	211211	-	-	-		160 x 210	2114712	-	-	-
	90 x 220	211221	-	-	-		180 x 210	2114812	-	-	-
	100 x 220	211231	-	-	-		200 x 210	2114912	-	-	-
	120 x 220	211241	-	-	-	160 x 220	2112712	-	-	-	
	140 x 220	211251	-	-	-	180 x 220	2112812	-	-	-	
						200 x 220	2112912	-	-	-	
Härteklasse mittel (2) BMI 25-31	80 x 200	211112	-	-	-	Härteklasse weich / hart (1 / 3)	160 x 200	2111713	-	-	-
	90 x 200	211122	-	-	-		180 x 200	2111813	-	-	-
	100 x 200	211132	-	-	-		200 x 200	2111913	-	-	-
	120 x 200	211142	-	-	-		160 x 210	2114713	-	-	-
	140 x 200	211152	-	-	-		180 x 210	2114813	-	-	-
							200 x 210	2114913	-	-	-
	80 x 210	211412	-	-	-	160 x 220	2112713	-	-	-	
	90 x 210	211422	-	-	-	180 x 220	2112813	-	-	-	
	100 x 210	211432	-	-	-	200 x 220	2112913	-	-	-	
	120 x 210	211442	-	-	-	Härteklasse mittel / mittel (2 / 2)	160 x 200	211172	-	-	-
	140 x 210	211452	-	-	-		180 x 200	211182	-	-	-
							200 x 200	211192	-	-	-
	80 x 220	211212	-	-	-		160 x 210	211472	-	-	-
	90 x 220	211222	-	-	-		180 x 210	211482	-	-	-
	100 x 220	211232	-	-	-		200 x 210	211492	-	-	-
	120 x 220	211242	-	-	-	160 x 220	211272	-	-	-	
	140 x 220	211252	-	-	-	180 x 220	211282	-	-	-	
						200 x 220	211292	-	-	-	
Härteklasse hart (3) BMI ≥ 31	80 x 200	211113	-	-	-	Härteklasse mittel / hart (2 / 3)	160 x 200	2111723	-	-	-
	90 x 200	211123	-	-	-		180 x 200	2111823	-	-	-
	100 x 200	211133	-	-	-		200 x 200	2111923	-	-	-
	120 x 200	211143	-	-	-		160 x 210	2114723	-	-	-
	140 x 200	211153	-	-	-		180 x 210	2114823	-	-	-
							200 x 210	2114923	-	-	-
	80 x 210	211413	-	-	-	160 x 220	2112723	-	-	-	
	90 x 210	211423	-	-	-	180 x 220	2112823	-	-	-	
	100 x 210	211433	-	-	-	200 x 220	2112923	-	-	-	
	120 x 210	211443	-	-	-	Härteklasse hart / hart (3 / 3)	160 x 200	211173	-	-	-
	140 x 210	211453	-	-	-		180 x 200	211183	-	-	-
							200 x 200	211193	-	-	-
	80 x 220	211213	-	-	-		160 x 210	211473	-	-	-
	90 x 220	211223	-	-	-		180 x 210	211483	-	-	-
	100 x 220	211233	-	-	-		200 x 210	211493	-	-	-
	120 x 220	211243	-	-	-	160 x 220	211273	-	-	-	
	140 x 220	211253	-	-	-	180 x 220	211283	-	-	-	
						200 x 220	211293	-	-	-	

TopPoint 1000

7 Zonen-Tonnentaschen-Federkernmatratze

Kernhöhe: 20 cm, Höhe mit Matratzenbezug: ca. 24 cm

3 Härtegrade von weich bis hart

High Quality
RG 50
HR*-Kaltschaum



**

Bezug teilbar und mit
Feinwaschmittel im Schon-
waschgang waschbar
bis 60° C



**

* HR = high resilient = hoch elastisch = echter Kaltschaum
** = ausschließlich in der Ausführung mit Matratzenbezug

- Stabiler Matratzenkern, ergonomisch günstige Körperabstützung mit Lendenunterstützung (7 Zonen)
- Mehrfach vergütete Tonnenfedern in Einzeltaschen und Soft-Touch Grobpolster in RG 50, Strukturschnitt
- Besonders gutes Verhältnis zwischen sicherer Körperabstützung und Komfort
- Komfortable Feinpolsterung mit Klima-Polyester-Hohlfaser
- Bezug mit Feinwaschmittel im Schonwaschgang (Pflegeleicht-Programm) waschbar bis 60°C, hilfreich bei vielen Allergieproblemen
- Eingeschränkt geeignet auch für Motorkomfort
- 2 Wendeschlaufen pro Längsseite **



Matratzenaufbau

- Matratzenbezug mit TENCEL (TENCEL-Bezug: 360 g/m² Stoffqualität; 69% Polyester, 31% Lyocell, 400 g/m² Feinpolsterung mit Klimahohlfaser, 100% Polyester) oder Möbelstoffbezug.
- 4 cm hohes HR*-Zonen-Polster über und unter Federkern: mit Mehrzonenschnitt
- HR*-Kaltschaum mit offener Zellstruktur; RG 50 (Raumgewicht 50 kg/m³): hochelastisch, gute Rückstellkraft, sehr langlebig, füllstofffrei
- Mittig punktelastischer Tonnentaschenfederkern: unterschiedliche Drahtstärken in den Zonen (Federdichte: 265 Federn/m²)
- Entspricht in allen Teilen der Matratze im Wesentlichen den Anforderungen gemäß Öko-Tex Standard 100, Klasse 1 Baby, und „Blauer Engel“ Matratzen, RAL UZ 119
- Drehsymmetrisch
- **Sondergrößen** sind möglich (siehe unten)

Weitere Hinweise

- **Matratzen in Sonderlänge und/oder Sonderbreite**
Die Matratze kann kostenlos in 1-cm-Schritten in der Länge und/oder in der Breite gekürzt werden. Wünschen Sie ein kürzeres Maß (z.B. 195 cm in der Länge und 85 cm in der Breite), so geben Sie bitte die Typen-Nr. der Matratze mit dem nächsthöheren Maß an (in diesem Fall die Matratze mit den Maßen 200 x 90 cm). Diese Matratze wird dann kostenlos auf das Wunschmaß 195 x 85 cm gekürzt.
- **Partnermatratzen**
Partnermatratzen werden standardmäßig in 3 Pack ausgeliefert, d.h. der Bezug und die beiden Kerne werden als Einzelteile geliefert und werden bauseits zusammengefügt. Partnermatratzen sind jedoch auch als 1 Pack lieferbar. In diesem Fall ist auch der Kern durchgehend.
- Graue Markierungen = marktgängige Standardmaße
- Sondergrößen auf Anfrage möglich

TopPoint 1000 – Matratzenbezug: TENCEL

Einzelmatratzen

Härteklassen: 1 = weich, 2 = mittel, 3 = hart

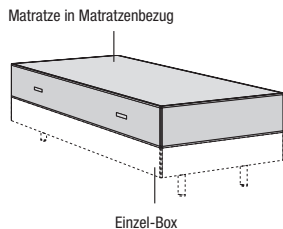

	Maße in cm	Typen-Nr.	
Härteklasse weich (1) BMI ≤ 25	80 x 200	232111	-
	90 x 200	232121	-
	100 x 200	232131	-
	120 x 200	232141	-
	140 x 200	232151	-
	80 x 210	232411	-
	90 x 210	232421	-
	100 x 210	232431	-
	120 x 210	232441	-
	140 x 210	232451	-
	80 x 220	232211	-
	90 x 220	232221	-
	100 x 220	232231	-
	120 x 220	232241	-
140 x 220	232251	-	
Härteklasse mittel (2) BMI 25-31	80 x 200	232112	-
	90 x 200	232122	-
	100 x 200	232132	-
	120 x 200	232142	-
	140 x 200	232152	-
	80 x 210	232412	-
	90 x 210	232422	-
	100 x 210	232432	-
	120 x 210	232442	-
	140 x 210	232452	-
	80 x 220	232212	-
	90 x 220	232222	-
	100 x 220	232232	-
	120 x 220	232242	-
140 x 220	232252	-	
Härteklasse hart (3) BMI ≥ 31	80 x 200	232113	-
	90 x 200	232123	-
	100 x 200	232133	-
	120 x 200	232143	-
	140 x 200	232153	-
	80 x 210	232413	-
	90 x 210	232423	-
	100 x 210	232433	-
	120 x 210	232443	-
	140 x 210	232453	-
	80 x 220	232213	-
	90 x 220	232223	-
	100 x 220	232233	-
	120 x 220	232243	-
140 x 220	232253	-	

Partnermatratzen

Partnermatratzen mit durchgehendem Bezug und zwei Kernen (in 3 Pack)

Härteklassen: Kombinationen der Härteklassen siehe unten

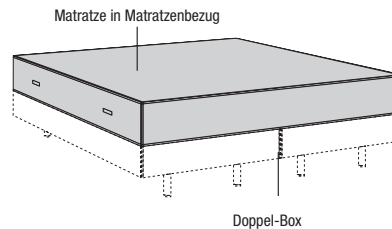

	Maße in cm	Typen-Nr.	
Härteklasse weich / weich (1 / 1)	160 x 200	232171	-
	180 x 200	232181	-
	200 x 200	232191	-
Härteklasse weich / weich (1 / 2)	160 x 210	232471	-
	180 x 210	232481	-
	200 x 210	232491	-
Härteklasse weich / mittel (1 / 2)	160 x 220	232271	-
	180 x 220	232281	-
	200 x 220	232291	-
Härteklasse weich / hart (1 / 3)	160 x 200	2321712	-
	180 x 200	2321812	-
	200 x 200	2321912	-
Härteklasse weich / hart (1 / 3)	160 x 210	2324712	-
	180 x 210	2324812	-
	200 x 210	2324912	-
Härteklasse weich / mittel (2 / 2)	160 x 220	2322712	-
	180 x 220	2322812	-
	200 x 220	2322912	-
Härteklasse mittel / mittel (2 / 2)	160 x 200	232172	-
	180 x 200	232182	-
	200 x 200	232192	-
Härteklasse mittel / mittel (2 / 2)	160 x 210	232472	-
	180 x 210	232482	-
	200 x 210	232492	-
Härteklasse mittel / hart (2 / 3)	160 x 220	232272	-
	180 x 220	232282	-
	200 x 220	232292	-
Härteklasse mittel / hart (2 / 3)	160 x 200	2321723	-
	180 x 200	2321823	-
	200 x 200	2321923	-
Härteklasse mittel / hart (2 / 3)	160 x 210	2324723	-
	180 x 210	2324823	-
	200 x 210	2324923	-
Härteklasse mittel / hart (2 / 3)	160 x 220	2322723	-
	180 x 220	2322823	-
	200 x 220	2322923	-
Härteklasse hart / hart (3 / 3)	160 x 200	232173	-
	180 x 200	232183	-
	200 x 200	232193	-
Härteklasse hart / hart (3 / 3)	160 x 210	232473	-
	180 x 210	232483	-
	200 x 210	232493	-
Härteklasse hart / hart (3 / 3)	160 x 220	232273	-
	180 x 220	232283	-
	200 x 220	232293	-

TopPoint 1000 – Matratzenbezug: MÖBELSTOFF

Nicht in Kunstleder, Kunstleder vintage und Kunstleder mit Struktur lieferbar!

Einzelmatratzen

Härteklassen: 1 = weich, 2 = mittel, 3 = hart

Matratze in Möbelstoffbezug (Möbelstoffbezug nicht abnehm-/waschbar) Matratzenliegefläche in Matratzenbezug

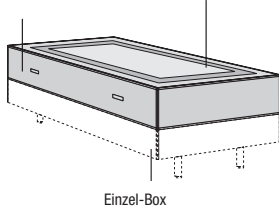

Einzel-Box

Partnermatratzen

Partnermatratzen mit durchgehendem Bezug und zwei Kernen (in 3 Pack)

Härteklassen: Kombinationen der Härteklassen siehe unten

Matratze in Möbelstoffbezug (Möbelstoffbezug nicht abnehm-/waschbar) Matratzenliegefläche in Matratzenbezug

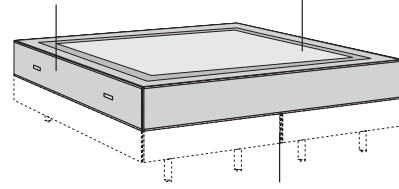

Doppel-Box

	Maße in cm	Typen-Nr.	Bezugspreisgruppe				Maße in cm	Typen-Nr.	Bezugspreisgruppe		
			I	II	III				I	II	III
Härteklasse weich (1) BMI ≤ 25	80 x 200	231111	-	-	-	Härteklasse weich / weich (1 / 1)	160 x 200	231171	-	-	-
	90 x 200	231121	-	-	-		180 x 200	231181	-	-	-
	100 x 200	231131	-	-	-		200 x 200	231191	-	-	-
	120 x 200	231141	-	-	-		160 x 210	231471	-	-	-
	140 x 200	231151	-	-	-		180 x 210	231481	-	-	-
							200 x 210	231491	-	-	-
	80 x 210	231411	-	-	-	Härteklasse weich / mittel (1 / 2)	160 x 220	231271	-	-	-
	90 x 210	231421	-	-	-		180 x 220	231281	-	-	-
	100 x 210	231431	-	-	-		200 x 220	231291	-	-	-
	120 x 210	231441	-	-	-		160 x 200	2311712	-	-	-
	140 x 210	231451	-	-	-		180 x 200	2311812	-	-	-
							200 x 200	2311912	-	-	-
	80 x 220	231211	-	-	-	Härteklasse mittel / mittel (2 / 2)	160 x 210	2314712	-	-	-
	90 x 220	231221	-	-	-		180 x 210	2314812	-	-	-
	100 x 220	231231	-	-	-		200 x 210	2314912	-	-	-
	120 x 220	231241	-	-	-		160 x 220	2312712	-	-	-
	140 x 220	231251	-	-	-		180 x 220	2312812	-	-	-
							200 x 220	2312912	-	-	-
Härteklasse mittel (2) BMI 25-31	80 x 200	231112	-	-	-	Härteklasse weich / hart (1 / 3)	160 x 200	2311713	-	-	-
	90 x 200	231122	-	-	-		180 x 200	2311813	-	-	-
	100 x 200	231132	-	-	-		200 x 200	2311913	-	-	-
	120 x 200	231142	-	-	-		160 x 210	2314713	-	-	-
	140 x 200	231152	-	-	-		180 x 210	2314813	-	-	-
							200 x 210	2314913	-	-	-
	80 x 210	231412	-	-	-	Härteklasse mittel / mittel (2 / 2)	160 x 220	2312713	-	-	-
	90 x 210	231422	-	-	-		180 x 220	2312813	-	-	-
	100 x 210	231432	-	-	-		200 x 220	2312913	-	-	-
	120 x 210	231442	-	-	-		160 x 200	231172	-	-	-
	140 x 210	231452	-	-	-		180 x 200	231182	-	-	-
							200 x 200	231192	-	-	-
	80 x 220	231212	-	-	-	Härteklasse mittel / hart (2 / 3)	160 x 210	231472	-	-	-
	90 x 220	231222	-	-	-		180 x 210	231482	-	-	-
	100 x 220	231232	-	-	-		200 x 210	231492	-	-	-
	120 x 220	231242	-	-	-		160 x 220	231272	-	-	-
	140 x 220	231252	-	-	-		180 x 220	231282	-	-	-
							200 x 220	231292	-	-	-
Härteklasse hart (3) BMI ≥ 31	80 x 200	231113	-	-	-	Härteklasse mittel / hart (2 / 3)	160 x 200	2311723	-	-	-
	90 x 200	231123	-	-	-		180 x 200	2311823	-	-	-
	100 x 200	231133	-	-	-		200 x 200	2311923	-	-	-
	120 x 200	231143	-	-	-		160 x 210	2314723	-	-	-
	140 x 200	231153	-	-	-		180 x 210	2314823	-	-	-
							200 x 210	2314923	-	-	-
	80 x 210	231413	-	-	-	Härteklasse hart / hart (3 / 3)	160 x 220	2312723	-	-	-
	90 x 210	231423	-	-	-		180 x 220	2312823	-	-	-
	100 x 210	231433	-	-	-		200 x 220	2312923	-	-	-
	120 x 210	231443	-	-	-		160 x 200	231173	-	-	-
	140 x 210	231453	-	-	-		180 x 200	231183	-	-	-
							200 x 200	231193	-	-	-
	80 x 220	231213	-	-	-	Härteklasse hart / hart (3 / 3)	160 x 210	231473	-	-	-
	90 x 220	231223	-	-	-		180 x 210	231483	-	-	-
	100 x 220	231233	-	-	-		200 x 210	231493	-	-	-
	120 x 220	231243	-	-	-		160 x 220	231273	-	-	-
	140 x 220	231253	-	-	-		180 x 220	231283	-	-	-
							200 x 220	231293	-	-	-

TopPoint 500

7 Zonen-Tonnentaschen-Federkernmatratze

Kernhöhe: 18 cm, Höhe mit Matratzenbezug: ca. 20 cm

2 Härtegrade: mittel und fest

High Quality
RG 50
HR*-Kaltschaum



**

Bezug teilbar und mit
Feinwaschmittel im Schon-
waschgang waschbar
bis 60° C



**

* HR = high resilient = hoch elastisch = echter Kaltschaum
** = ausschließlich in der Ausführung mit Matratzenbezug

- Stabiler Matratzenkern, ergonomisch günstige Körperabstützung mit Lendenunterstützung (7 Zonen)
- Mehrfach vergütete Tonnenfedern in Einzeltaschen und Soft-Touch Grobpolster in RG 50, mit vertikalen Lüftungslöchern
- Besonders gutes Verhältnis zwischen sicherer Körperabstützung und Komfort
- Komfortable Feinpolsterung mit Klima-Polyester-Hohlfaser
- Bezug mit Feinwaschmittel im Schonwaschgang (Pflegeleicht-Programm) waschbar bis 60°C, hilfreich bei vielen Allergieproblemen
- 2 Wendeschlaufen pro Längsseite **

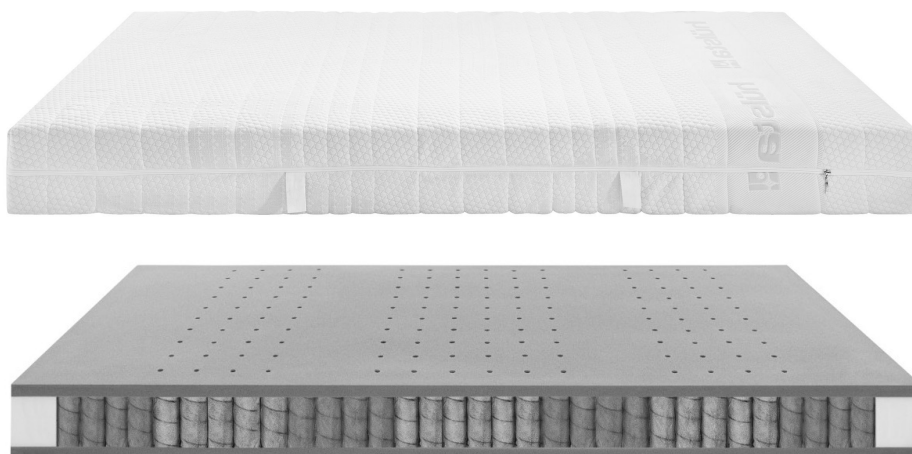

Matratzenaufbau

- Matratzenbezug mit Relief-Doppeltuch (Relief-Doppeltuch-Bezug: 320 g/m² Stoffqualität; 83% Polyester, 17% Viskose, 200 g/m² Feinpolsterung mit Klimahohlfaser, 100% Polyester) oder Möbelstoffbezug
- 3 cm hohes HR*-Polster über und unter Federkern: mit vertikalen Lüftungslöchern für beste Klimatisierung
- HR*-Kaltschaum mit offener Zellstruktur; RG 50 (Raumgewicht 50 kg/m³): hochelastisch, gute Rückstellkraft, sehr langlebig, füllstofffrei
- Mittig punktelastischer Tonnentaschenfederkern: unterschiedliche Drahtstärken in den Zonen (Federdichte: 265 Federn/m²)
- Entspricht in allen Teilen der Matratze im Wesentlichen den Anforderungen gemäß Öko-Tex Standard 100, Klasse 1 Baby, und „Blauer Engel“ Matratzen, RAL UZ 119
- Drehsymmetrisch
- **Sondergrößen** sind möglich (siehe unten)

Weitere Hinweise

- **Matratzen in Sonderlänge und/oder Sonderbreite**
Die Matratze kann kostenlos in 1-cm-Schritten in der Länge und/oder in der Breite gekürzt werden. Wünschen Sie ein kürzeres Maß (z.B. 195 cm in der Länge und 85 cm in der Breite), so geben Sie bitte die Typen-Nr. der Matratze mit dem nächsthöheren Maß an (in diesem Fall die Matratze mit den Maßen 200 x 90 cm). Diese Matratze wird dann kostenlos auf das Wunschmaß 195 x 85 cm gekürzt.
- **Partnermatratzen**
Partnermatratzen werden standardmäßig in 3 Pack ausgeliefert, d.h. der Bezug und die beiden Kerne werden als Einzelteile geliefert und werden bauseits zusammengefügt. Partnermatratzen sind jedoch auch als 1 Pack lieferbar. In diesem Fall ist auch der Kern durchgehend.
- Graue Markierungen = marktgängige Standardmaße
- Sondergrößen auf Anfrage möglich

TopPoint 500 – Matratzenbezug

Einzelmatratzen

Härteklassen: 2 = mittel, 3 = fest

Matratze in Matratzenbezug

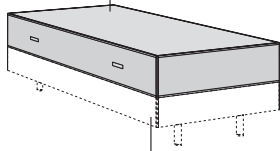

Einzel-Box

	Maße in cm	Typen-Nr.	
Härteklasse mittel (2) BMI ≤ 28	80 x 200	262112	-
	90 x 200	262122	-
	100 x 200	262132	-
	120 x 200	262142	-
	140 x 200	262152	-
	80 x 210	262412	-
	90 x 210	262422	-
	100 x 210	262432	-
	120 x 210	262442	-
	140 x 210	262452	-
	80 x 220	262212	-
	90 x 220	262222	-
	100 x 220	262232	-
	120 x 220	262242	-
140 x 220	262252	-	
Härteklasse fest (3) BMI ≥ 28	80 x 200	262113	-
	90 x 200	262123	-
	100 x 200	262133	-
	120 x 200	262143	-
	140 x 200	262153	-
	80 x 210	262413	-
	90 x 210	262423	-
	100 x 210	262433	-
	120 x 210	262443	-
	140 x 210	262453	-
	80 x 220	262213	-
	90 x 220	262223	-
	100 x 220	262233	-
	120 x 220	262243	-
140 x 220	262253	-	

Partnermatratzen

Partnermatratzen mit durchgehendem Bezug und zwei Kernen (in 3 Pack)

Härteklassen: Kombinationen der Härteklassen siehe unten

Matratze in Matratzenbezug

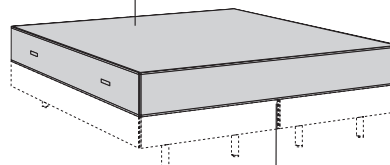

Doppel-Box

	Maße in cm	Typen-Nr.	
Härteklasse mittel / mittel (2 / 2)	160 x 200	262172	-
	180 x 200	262182	-
	200 x 200	262192	-
	160 x 210	262472	-
	180 x 210	262482	-
	200 x 210	262492	-
	160 x 220	262272	-
	180 x 220	262282	-
	200 x 220	262292	-
Härteklasse mittel / fest (2 / 3)	160 x 200	2621723	-
	180 x 200	2621823	-
	200 x 200	2621923	-
	160 x 210	2624723	-
	180 x 210	2624823	-
	200 x 210	2624923	-
	160 x 220	2622723	-
	180 x 220	2622823	-
	200 x 220	2622923	-
Härteklasse fest / fest (3 / 3)	160 x 200	262173	-
	180 x 200	262183	-
	200 x 200	262193	-
	160 x 210	262473	-
	180 x 210	262483	-
	200 x 210	262493	-
	160 x 220	262273	-
	180 x 220	262283	-
	200 x 220	262293	-

TopPoint 500 – Matratzenbezug: MÖBELSTOFF

Nicht in Kunstleder, Kunstleder vintage und Kunstleder mit Struktur lieferbar!

Einzelmatratzen

Härteklassen: 2 = mittel, 3 = fest

Matratze in Möbelstoffbezug
(Möbelstoffbezug nicht abnehm-/waschbar)

Matratzenliegefläche in
Matratzenbezug

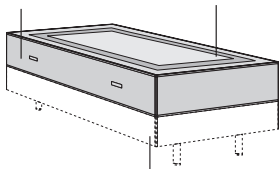

Einzel-Box

Partnermatratzen

Partnermatratzen mit durchgehendem Bezug und zwei Kernen (in 3 Pack)

Härteklassen: Kombinationen der Härteklassen siehe unten

Matratze in Möbelstoffbezug
(Möbelstoffbezug nicht abnehm-/waschbar)

Matratzenliegefläche in
Matratzenbezug

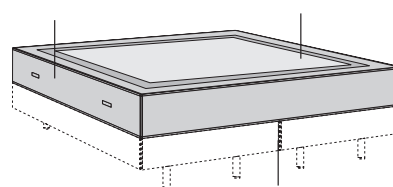

Doppel-Box

	Maße in cm	Typen-Nr.	Bezugspreisgruppe				Maße in cm	Typen-Nr.	Bezugspreisgruppe			
			I	II	III				I	II	III	
Härteklasse mittel (2) BMI ≤ 28	80 x 200	261112	-	-	-	Härteklasse mittel / mittel (2 / 2)	160 x 200	261172	-	-	-	
	90 x 200	261122	-	-	-		180 x 200	261182	-	-	-	
	100 x 200	261132	-	-	-		200 x 200	261192	-	-	-	
	120 x 200	261142	-	-	-		160 x 210	261472	-	-	-	
	140 x 200	261152	-	-	-		180 x 210	261482	-	-	-	
							200 x 210	261492	-	-	-	
	80 x 210	261412	-	-	-		160 x 220	261272	-	-	-	
	90 x 210	261422	-	-	-		180 x 220	261282	-	-	-	
	100 x 210	261432	-	-	-		200 x 220	261292	-	-	-	
	120 x 210	261442	-	-	-							
	140 x 210	261452	-	-	-							
	80 x 220	261212	-	-	-		Härteklasse mittel / fest (2 / 3)	160 x 200	2611723	-	-	-
	90 x 220	261222	-	-	-			180 x 200	2611823	-	-	-
	100 x 220	261232	-	-	-			200 x 200	2611923	-	-	-
120 x 220	261242	-	-	-	160 x 210	2614723		-	-	-		
140 x 220	261252	-	-	-	180 x 210	2614823		-	-	-		
					200 x 210	2614923		-	-	-		
Härteklasse fest (3) BMI ≥ 28	80 x 200	261113	-	-	-	Härteklasse fest / fest (3 / 3)	160 x 200	261173	-	-	-	
	90 x 200	261123	-	-	-		180 x 200	261183	-	-	-	
	100 x 200	261133	-	-	-		200 x 200	261193	-	-	-	
	120 x 200	261143	-	-	-		160 x 210	261473	-	-	-	
	140 x 200	261153	-	-	-		180 x 210	261483	-	-	-	
							200 x 210	261493	-	-	-	
	80 x 210	261413	-	-	-		160 x 220	261273	-	-	-	
	90 x 210	261423	-	-	-		180 x 220	261283	-	-	-	
	100 x 210	261433	-	-	-		200 x 220	261293	-	-	-	
	120 x 210	261443	-	-	-							
	140 x 210	261453	-	-	-							
	80 x 220	261213	-	-	-							
	90 x 220	261223	-	-	-							
	100 x 220	261233	-	-	-							
120 x 220	261243	-	-	-								
140 x 220	261253	-	-	-								

Topper

bio topper ks

NEU

Kernhöhe: 4 cm, Höhe mit Topperbezug: ca. 6 cm
Härtegrad: weich; Gewicht: ca. 5 kg (100 x 200 cm)

High Quality
RG 40



Bezug teilbar und mit
Feinwaschmittel im Schon-
waschgang waschbar
bis 60° C



- 4 cm hoher Hybrid aus Visko- und Kaltschaum
- Nachhaltige Erzeugung durch den Einsatz von Rizinusöl
- Angenehmer Geruch dank pflanzlicher Öle
- Ausgezeichnete Federungscharakteristik garantiert gleichmäßige Druckverteilung, hervorragende Druckentlastung
- Bezug mit Feinwaschmittel im Schonwaschgang (Pflegeleicht-Programm) waschbar bis 60°C, hilfreich bei vielen Allergieproblemen



Topperbezug: TENCEL

Maße in cm	Typen-Nr.	
80 x 200	801KS	-
90 x 200	802KS	-
100 x 200	803KS	-
120 x 200	804KS	-
140 x 200	805KS	-
160 x 200	806KS	-
180 x 200	807KS	-
200 x 200	808KS	-
80 x 210	811KS	-
90 x 210	812KS	-
100 x 210	813KS	-
120 x 210	814KS	-
140 x 210	815KS	-
160 x 210	816KS	-
180 x 210	817KS	-
200 x 210	818KS	-
80 x 220	821KS	-
90 x 220	822KS	-
100 x 220	823KS	-
120 x 220	824KS	-
140 x 220	825KS	-
160 x 220	826KS	-
180 x 220	827KS	-
200 x 220	828KS	-

Topperaufbau

- Topperbezug TENCEL (TENCEL-Bezug: 360 g/m² Stoffqualität; 69% Polyester, 31% Lyocell) mit Klimafaser-Feinpolsterung (Hohlfaser, hydrofil veredelt, 400 g/m², 100% Polyester)
- 4 cm hoher Hybrid aus Visko- und Kaltschaum (bei Doppelgrößen sind die Kerne verklebt)
- Hervorragende Druckentlastung
- Sehr hohe Luftdurchlässigkeit
- Hohe Rückstellkraft und exzellent im Dauergebrauch, füllstofffrei
- Drehsymmetrisch
- **Sondergrößen** sind möglich (siehe unten)

Weitere Hinweise

- **Topper in Sonderlänge und/oder Sonderbreite**
Der Topper kann kostenlos in 1-cm-Schritten in der Länge und/oder in der Breite gekürzt werden. Wünschen Sie ein kürzeres Maß (z.B. 195 cm in der Länge und 85 cm in der Breite), so geben Sie bitte die Typen-Nr. des Toppers mit dem nächsthöheren Maß an (in diesem Fall der Topper mit den Maßen 200 x 90 cm). Dieser Topper wird dann kostenlos auf das Wunschmaß 195 x 85 cm gekürzt.
- **Kernmix bei Doppel-Toppem**
Es besteht bei Doppel-Toppem (Topper ab 160 cm Breite) die Möglichkeit, diese mit zwei unterschiedlichen Kernen auszustatten, die Kerne werden dann seitlich verklebt (Ausnahme: Ein Kernmix mit dem kaltschaum topper komfort 500 ks ist nicht möglich). Werden Kerne von unterschiedlich teuren Toppem gemixt, wird grundsätzlich der Preis des teureren Toppers berechnet. Bitte deutlich im Auftrag angeben!
- Graue Markierungen = marktgängige Standardmaße
- Sondergrößen auf Anfrage möglich

partner topper bio ks

NEU

High Quality
RG 40



Bezug teilbar und mit
Feinwaschmittel im Schon-
waschgang waschbar
bis 60° C



Kernhöhe: 4 cm, Höhe mit Topperbezug: ca. 6 cm
Härtegrad: weich; Gewicht: ca. 5 kg (100 x 200 cm)

Geeignet für motorische Boxsprings – bei Doppelgrößen
bitte Einzelgrößen mit Split-Reißverschluss bestellen

- Bezug mit seitlichem Stegboden
- Die Topperhälften bis 100 cm Breite sind mit einem Partnerreißverschluss verbunden (dadurch besteht die Möglichkeit, die Bezüge einzeln zu waschen, etc.), ab einer Breite von 120 cm hat der Topper einen durchgehenden Bezug.
- 4 cm hoher Hybrid aus Visko- und Kaltschaum
- Nachhaltige Erzeugung durch den Einsatz von Rizinusöl
- Angenehmer Geruch dank pflanzlicher Öle
- Ausgezeichnete Federungscharakteristik garantiert gleichmäßige Druckverteilung, hervorragende Druckentlastung
- Bezug mit Feinwaschmittel im Schonwaschgang (Pflegeleicht-Programm) waschbar bis 60°C, hilfreich bei vielen Allergieproblemen

Topperbezug: TENCEL



Maße in cm	Typen-Nr.	
**80 x 200	601KS	-
**90 x 200	602KS	-
**100 x 200	603KS	-
120 x 200	604KS	-
140 x 200	605KS	-
160 x 200	606KS	-
180 x 200	607KS	-
200 x 200	608KS	-
**80 x 210	611KS	-
**90 x 210	612KS	-
**100 x 210	613KS	-
120 x 210	614KS	-
140 x 210	615KS	-
160 x 210	616KS	-
180 x 210	617KS	-
200 x 210	618KS	-
**80 x 220	621KS	-
**90 x 220	622KS	-
**100 x 220	623KS	-
120 x 220	624KS	-
140 x 220	625KS	-
160 x 220	626KS	-
180 x 220	627KS	-
200 x 220	628KS	-

Topperaufbau

- Topperbezug TENCEL (TENCEL-Bezug: 360 g/m² Stoffqualität; 69% Polyester, 31% Lyocell) mit Klimafaser-Feinpolsterung (Hohlfaser, hydrofil veredelt, 400 g/m², 100% Polyester)
- Topper-Drellbezug mit Keder und Partnerreißverschluss (bis 100 cm Breite); Partnerreißverschluss beidseitig zu öffnen/schließen
- 4 cm hoher Hybrid aus Visko- und Kaltschaum (bei Doppelgrößen sind die Kerne verklebt)
- Hervorragende Druckentlastung
- Sehr hohe Luftdurchlässigkeit
- Hohe Rückstellkraft und exzellent im Dauergebrauch, füllstofffrei
- Drehsymmetrisch
- **Sondergrößen** sind möglich (siehe unten)

Weitere Hinweise

- **Topper in Sonderlänge und/oder Sonderbreite**
Der Topper kann kostenlos in 1-cm-Schritten in der Länge und/oder in der Breite gekürzt werden. Wünschen Sie ein kürzeres Maß (z.B. 195 cm in der Länge und 85 cm in der Breite), so geben Sie bitte die Typen-Nr. des Toppers mit dem nächsthöheren Maß an (in diesem Fall der Topper mit den Maßen 200 x 90 cm). Dieser Topper wird dann kostenlos auf das Wunschmaß 195 x 85 cm gekürzt.
- **Kernmix bei Doppel-Toppere**
Es besteht bei Doppel-Toppere (Topper ab 160 cm Breite) die Möglichkeit, diese mit zwei unterschiedlichen Kernen auszustatten, die Kerne werden dann seitlich verklebt (Ausnahme: Ein Kernmix mit dem kaltschaum topper komfort 500 ks ist nicht möglich). Werden Kerne von unterschiedlich teuren Toppere gemixt, wird grundsätzlich der Preis des teureren Toppers berechnet. Bitte deutlich im Auftrag angeben!
- Graue Markierungen = marktgängige Standardmaße
- Sondergrößen auf Anfrage möglich
- ** Topper mit Split-Reißverschluss
- **Wichtiger Hinweis: Für Doppeltopper mit Split-Reißverschluss bitte 2x die Einzelgröße bestellen. Bei Bestellung der Doppelgröße hat der Topper keinen Split-Reißverschluss!**

Topper

visko topper

Kernhöhe: 4 cm, Höhe mit Topperbezug: ca. 8 cm
Härtegrad: weich; Gewicht: ca. 7 kg (100 x 200 cm)

High Quality
RG 85
Visko



Bezug teilbar und mit
Feinwaschmittel im Schon-
waschgang waschbar
bis 60° C



- 4 cm hoher Visko-Schaumkern mit Segmentoberfläche (einseitig)
- Sehr gute Punktlastizität zur Druckentlastung
- Vertikalochung des Visko-Kerns optimiert den vertikalen und horizontalen Feuchtigkeitstransport
- Bezug mit Feinwaschmittel im Schonwaschgang (Pflegeleicht-Programm) waschbar bis 60°C, hilfreich bei vielen Allergieproblemen



Topperbezug: TENCEL

Maße in cm	Typen-Nr.	
80 x 200	801A	-
90 x 200	802A	-
100 x 200	803A	-
120 x 200	804A	-
140 x 200	805A	-
160 x 200	806A	-
180 x 200	807A	-
200 x 200	808A	-
80 x 210	811A	-
90 x 210	812A	-
100 x 210	813A	-
120 x 210	814A	-
140 x 210	815A	-
160 x 210	816A	-
180 x 210	817A	-
200 x 210	818A	-
80 x 220	821A	-
90 x 220	822A	-
100 x 220	823A	-
120 x 220	824A	-
140 x 220	825A	-
160 x 220	826A	-
180 x 220	827A	-
200 x 220	828A	-

Topperaufbau

- Topperbezug TENCEL (TENCEL-Bezug: 360 g/m² Stoffqualität; 69% Polyester, 31% Lyocell) mit Klimafaser-Feinpolsterung (Hohlfaser, hydrofil veredelt, 400 g/m², 100% Polyester)
- 4 cm hoher Visko-Schaumkern mit Oberflächenstruktur (bei Doppelgrößen sind die Kerne verklebt)
- Visko-Kern mit RG 85
- Kernlochung (Feuchtigkeitstransport)
- Hochelastisch, gute Rückstellkraft, sehr langlebig, füllstofffrei
- Drehsymmetrisch
- **Sondergrößen** sind möglich (siehe unten)

Weitere Hinweise

- **Topper in Sonderlänge und/oder Sonderbreite**
Der Topper kann kostenlos in 1-cm-Schritten in der Länge und/oder in der Breite gekürzt werden. Wünschen Sie ein kürzeres Maß (z.B. 195 cm in der Länge und 85 cm in der Breite), so geben Sie bitte die Typen-Nr. des Toppers mit dem nächsthöheren Maß an (in diesem Fall der Topper mit den Maßen 200 x 90 cm). Dieser Topper wird dann kostenlos auf das Wunschmaß 195 x 85 cm gekürzt.
- **Kernmix bei Doppel-Toppert**
Es besteht bei Doppel-Toppert (Topper ab 160 cm Breite) die Möglichkeit, diese mit zwei unterschiedlichen Kernen auszustatten, die Kerne werden dann seitlich verklebt (Ausnahme: Ein Kernmix mit dem kaltschaum topper komfort 500 ks ist nicht möglich). Werden Kerne von unterschiedlich teuren Toppert gemixt, wird grundsätzlich der Preis des teureren Toppers berechnet. Bitte deutlich im Auftrag angeben!
- Graue Markierungen = marktgängige Standardmaße
- Sondergrößen auf Anfrage möglich

partner topper visko

Kernhöhe: 4 cm, Höhe mit Topperbezug: ca. 8 cm
Härtegrad: weich; Gewicht: ca. 8 kg (100 x 200 cm)

High Quality
RG 85
Visko



Bezug teilbar und mit
Feinwaschmittel im Schon-
waschgang waschbar
bis 60° C



Geeignet für motorische Boxsprings – bei Doppelgrößen
bitte Einzelgrößen mit Split-Reißverschluss bestellen

- Bezug mit seitlichem Stegboden
- Die Topperhälften bis 100 cm Breite sind mit einem Partnerreißverschluss verbunden (dadurch besteht die Möglichkeit, die Bezüge einzeln zu waschen, etc.), ab einer Breite von 120 cm hat der Topper einen durchgehenden Bezug.
- Mehrzonen-Viskoschaumkern mit Segment-Schnitt (einseitig)
- Sehr gute Punktlastizität zur Druckentlastung
- Segmentoberfläche auf dem Viskoschaumkern und Lochung im Raster 85 x 85 mm optimieren den vertikalen und horizontalen Feuchtigkeitstransport
- Bezug mit Feinwaschmittel im Schonwaschgang (Pflegeleicht-Programm) waschbar bis 60°C, hilfreich bei vielen Allergieproblemen



Topperbezug: TENCEL

Maße in cm	Typen-Nr.	
**80 x 200	601A	-
**90 x 200	602A	-
**100 x 200	603A	-
120 x 200	604A	-
140 x 200	605A	-
160 x 200	606A	-
180 x 200	607A	-
200 x 200	608A	-
**80 x 210	611A	-
**90 x 210	612A	-
**100 x 210	613A	-
120 x 210	614A	-
140 x 210	615A	-
160 x 210	616A	-
180 x 210	617A	-
200 x 210	618A	-
**80 x 220	621A	-
**90 x 220	622A	-
**100 x 220	623A	-
120 x 220	624A	-
140 x 220	625A	-
160 x 220	626A	-
180 x 220	627A	-
200 x 220	628A	-

Topperaufbau

- Topperbezug TENCEL (TENCEL-Bezug: 360 g/m² Stoffqualität; 69% Polyester, 31% Lyocell) mit Klimafaser-Feinpolsterung (Hohlfaser, hydrophil veredelt, 400 g/m², 100% Polyester)
- Topper-Drellbezug mit Keder und Partnerreißverschluss (bis 100 cm Breite); Partnerreißverschluss beidseitig zu öffnen/schließen
- 4 cm hoher Mehrzonen-Viskoschaumkern mit Segment-Schnitt (einseitig; bei echten Doppelgrößen sind die Kerne verklebt)
- Viskoschaumkern in RG 85, mit vertikaler Lochung im Raster von 85 x 85 mm
- Offenporige Zellstruktur + vertikale Lochung für besten Feuchtigkeitstransport
- Hochelastisch, gute Rückstellkraft, sehr langlebig, füllstofffrei
- Drehsymmetrisch
- **Sondergrößen** sind möglich (siehe unten)

Weitere Hinweise

- **Topper in Sonderlänge und/oder Sonderbreite**
Der Topper kann kostenlos in 1-cm-Schritten in der Länge und/oder in der Breite gekürzt werden. Wünschen Sie ein kürzeres Maß (z.B. 195 cm in der Länge und 85 cm in der Breite), so geben Sie bitte die Typen-Nr. des Toppers mit dem nächsthöheren Maß an (in diesem Fall der Topper mit den Maßen 200 x 90 cm). Dieser Topper wird dann kostenlos auf das Wunschmaß 195 x 85 cm gekürzt.
- **Kernmix bei Doppel-Toppem**
Es besteht bei Doppel-Toppem (Topper ab 160 cm Breite) die Möglichkeit, diese mit zwei unterschiedlichen Kernen auszustatten, die Kerne werden dann seitlich verklebt (Ausnahme: Ein Kernmix mit dem kaltschaum topper komfort 500 ks ist nicht möglich). Werden Kerne von unterschiedlich teuren Toppem gemixt, wird grundsätzlich der Preis des teureren Toppers berechnet. Bitte deutlich im Auftrag angeben!
- Graue Markierungen = marktgängige Standardmaße
- Sondergrößen auf Anfrage möglich
- ** Topper mit Split-Reißverschluss
- **Wichtiger Hinweis: Für Doppeltopper mit Split-Reißverschluss bitte 2x die Einzelgröße bestellen. Bei Bestellung der Doppelgröße hat der Topper keinen Split-Reißverschluss!**

GELax topper

Kernhöhe: 4 cm, Höhe mit Topperbezug: ca. 8 cm
Härtegrad: weich; Gewicht: ca. 7 kg (100 x 200 cm)

High Quality
RG 50
GELax



Bezug teilbar und mit
Feinwaschmittel im Schon-
waschgang waschbar
bis 60° C



- 4 cm hoher, besonders druckentlastender GELax Komfortkern RG 50 mit Zonenlochung
- Optimale Luftzirkulation für schnellen Feuchtigkeitstransport durch senkrechte Luftkanäle
- Sehr gute Punktelastizität zur Druckentlastung
- Bauschige Komfort-Feinpolsterung mit echter Hohlfaser Klimawatte, hydrophile Veredelung für perfekten Feuchtigkeitstransport
- Bezug mit Feinwaschmittel im Schonwaschgang (Pflegeleicht-Programm) waschbar bis 60°C, hilfreich bei vielen Allergieproblemen



Topperbezug: TENCEL

Maße in cm	Typen-Nr.	
80 x 200	401A	-
90 x 200	402A	-
100 x 200	403A	-
120 x 200	404A	-
140 x 200	405A	-
160 x 200	406A	-
180 x 200	407A	-
200 x 200	408A	-
80 x 210	411A	-
90 x 210	412A	-
100 x 210	413A	-
120 x 210	414A	-
140 x 210	415A	-
160 x 210	416A	-
180 x 210	417A	-
200 x 210	418A	-
80 x 220	421A	-
90 x 220	422A	-
100 x 220	423A	-
120 x 220	424A	-
140 x 220	425A	-
160 x 220	426A	-
180 x 220	427A	-
200 x 220	428A	-

Topperaufbau

- Topperbezug TENCEL (TENCEL-Bezug: 360 g/m² Stoffqualität; 69% Polyester, 31% Lyocell) mit Klimafaser-Feinpolsterung (Hohlfaser, hydrophil veredelt, 400 g/m², 100% Polyester); hochwertige Einnadelsteppung
- 4 cm hoher PUR-GELax Komfortkern (RG 50) mit Zonenlochung, glatt
- Offenporige Zellstruktur (Feuchtigkeitstransport)
- Hochelastisch, gute Rückstellkraft, sehr langlebig, füllstofffrei
- Drehsymmetrisch
- **Sondergrößen** sind möglich (siehe unten)

Weitere Hinweise

- **Topper in Sonderlänge und/oder Sonderbreite**
Der Topper kann kostenlos in 1-cm-Schritten in der Länge und/oder in der Breite gekürzt werden. Wünschen Sie ein kürzeres Maß (z.B. 195 cm in der Länge und 85 cm in der Breite), so geben Sie bitte die Typen-Nr. des Toppers mit dem nächsthöheren Maß an (in diesem Fall der Topper mit den Maßen 200 x 90 cm). Dieser Topper wird dann kostenlos auf das Wunschmaß 195 x 85 cm gekürzt.
- **Kernmix bei Doppel-Toppert**
Es besteht bei Doppel-Toppert (Topper ab 160 cm Breite) die Möglichkeit, diese mit zwei unterschiedlichen Kernen auszustatten, die Kerne werden dann seitlich verklebt (Ausnahme: Ein Kernmix mit dem kaltschaum topper komfort 500 ks ist nicht möglich). Werden Kerne von unterschiedlich teuren Toppert gemixt, wird grundsätzlich der Preis des teureren Toppers berechnet. Bitte deutlich im Auftrag angeben!
- Graue Markierungen = marktgängige Standardmaße
- Sondergrößen auf Anfrage möglich

partner topper GELax

Kernhöhe: 4 cm, Höhe mit Topperbezug: ca. 8 cm
 Härtegrad: weich; Gewicht: ca. 7 kg (100 x 200 cm)

High Quality
RG 50
 GELax



Bezug teilbar und mit
 Feinwaschmittel im Schon-
 waschgang waschbar
 bis 60° C



Geeignet für motorische Boxsprings – bei Doppelgrößen
 bitte Einzelgrößen mit Split-Reißverschluss bestellen

- Bezug mit seitlichem Stegboden
- Die Topperhälften bis 100 cm Breite sind mit einem Partnerreißverschluss verbunden (dadurch besteht die Möglichkeit, die Bezüge einzeln zu waschen, etc.), ab einer Breite von 120 cm hat der Topper einen durchgehenden Bezug
- 4 cm hoher, besonders druckentlastender GELax Komfortkern RG 50 mit Zonenlochung
- Optimale Luftzirkulation für schnellen Feuchtigkeitstransport durch senkrechte Luftkanäle
- Sehr gute Punktlastizität zur Druckentlastung
- Bauschige Komfort-Feinpolsterung mit echter Hohlfaser Klimawatte, hydrophile Veredelung für perfekten Feuchtigkeitstransport
- Bezug mit Feinwaschmittel im Schonwaschgang (Pflegeleicht-Programm) waschbar bis 60°C, hilfreich bei vielen Allergieproblemen



Topperbezug: TENCEL

Maße in cm	Typen-Nr.	
**80 x 200	301A	-
**90 x 200	302A	-
**100 x 200	303A	-
120 x 200	304A	-
140 x 200	305A	-
160 x 200	306A	-
180 x 200	307A	-
200 x 200	308A	-
**80 x 210	311A	-
**90 x 210	312A	-
**100 x 210	313A	-
120 x 210	314A	-
140 x 210	315A	-
160 x 210	316A	-
180 x 210	317A	-
200 x 210	318A	-
**80 x 220	321A	-
**90 x 220	322A	-
**100 x 220	323A	-
120 x 220	324A	-
140 x 220	325A	-
160 x 220	326A	-
180 x 220	327A	-
200 x 220	328A	-

Topperaufbau

- Topperbezug TENCEL (TENCEL-Bezug: 360 g/m² Stoffqualität; 69% Polyester, 31% Lyocell) mit Klimafaser-Feinpolsterung (Hohlfaser, hydrofil veredelt, 400 g/m², 100% Polyester); hochwertige Einnadelstepung
- Topper-Drellbezug mit Keder und Partnerreißverschluss (bis 100 cm Breite); Partnerreißverschluss beidseitig zu öffnen/schließen
- 4 cm hoher PUR-GELax Komfortkern (RG 50) mit Zonenlochung, glatt
- Offenporige Zellstruktur (Feuchtigkeitstransport)
- Hochelastisch, gute Rückstellkraft, sehr langlebig, füllstofffrei
- Drehsymmetrisch
- **Sondergrößen** sind möglich (siehe unten)

Weitere Hinweise

- **Topper in Sonderlänge und/oder Sonderbreite**
 Der Topper kann kostenlos in 1-cm-Schritten in der Länge und/oder in der Breite gekürzt werden. Wünschen Sie ein kürzeres Maß (z.B. 195 cm in der Länge und 85 cm in der Breite), so geben Sie bitte die Typen-Nr. des Toppers mit dem nächsthöheren Maß an (in diesem Fall der Topper mit den Maßen 200 x 90 cm). Dieser Topper wird dann kostenlos auf das Wunschmaß 195 x 85 cm gekürzt.
- **Kernmix bei Doppel-Toppere**
 Es besteht bei Doppel-Toppere (Topper ab 160 cm Breite) die Möglichkeit, diese mit zwei unterschiedlichen Kernen auszustatten, die Kerne werden dann seitlich verklebt (Ausnahme: Ein Kernmix mit dem kaltschaum topper komfort 500 ks ist nicht möglich). Werden Kerne von unterschiedlich teuren Toppere gemixt, wird grundsätzlich der Preis des teureren Toppers berechnet. Bitte deutlich im Auftrag angeben!
- Graue Markierungen = marktgängige Standardmaße
- Sondergrößen auf Anfrage möglich
- ** Topper mit Split-Reißverschluss
- **Wichtiger Hinweis: Für Doppeltopper mit Split-Reißverschluss bitte 2x die Einzelgröße bestellen. Bei Bestellung der Doppelgröße hat der Topper keinen Split-Reißverschluss!**

Topper

kaltschaum topper

Kernhöhe: 4 cm, Höhe mit Topperbezug: ca. 8 cm
 Härtegrad: weich; Gewicht: ca. 7 kg (100 x 200 cm)

High Quality
RG 60
 HR*-Kaltschaum



Bezug teilbar und mit
 Feinwaschmittel im Schon-
 waschgang waschbar
 bis 60° C



* HR = high resilient = hoch elastisch = echter Kaltschaum

- 4 cm hoher Mehrzonen-HR*-Kaltschaumkern RG 50 mit Segmentoberfläche (einseitig)
- Sehr gute Punktlastizität zur Druckentlastung
- Pyramiden-Würfelschnitt im Kaltschaumkern und von oben nach unten durchgehende Lüftungsröhren optimieren den vertikalen und horizontalen Feuchtigkeitstransport
- Bezug mit Feinwaschmittel im Schonwaschgang (Pflegeleicht-Programm) waschbar bis 60°C, hilfreich bei vielen Allergieproblemen



Topperbezug: TENCEL

Maße in cm	Typen-Nr.	
80 x 200	901A	-
90 x 200	902A	-
100 x 200	903A	-
120 x 200	904A	-
140 x 200	905A	-
160 x 200	906A	-
180 x 200	907A	-
200 x 200	908A	-
80 x 210	911A	-
90 x 210	912A	-
100 x 210	913A	-
120 x 210	914A	-
140 x 210	915A	-
160 x 210	916A	-
180 x 210	917A	-
200 x 210	918A	-
80 x 220	921A	-
90 x 220	922A	-
100 x 220	923A	-
120 x 220	924A	-
140 x 220	925A	-
160 x 220	926A	-
180 x 220	927A	-
200 x 220	928A	-

Topperaufbau

- Topperbezug TENCEL (TENCEL-Bezug: 360 g/m² Stoffqualität; 69% Polyester, 31% Lyocell) mit Klimafaser-Feinpolsterung (Hohlfaser, hydrophil veredelt, 400 g/m², 100% Polyester)
- 4 cm hoher Mehrzonen-HR*-Kaltschaumkern mit Pyramiden-Würfelschnitt (bei Doppelgrößen sind die Kerne verklebt)
- HR*-(Kaltschaum) Zellkern mit 95% Luftanteil (RG 50)
- Offenporige Zellstruktur (Feuchtigkeitstransport)
- Hochelastisch, gute Rückstellkraft, sehr langlebig, füllstofffrei
- Drehsymmetrisch
- **Sondergrößen** sind möglich (siehe unten)

Weitere Hinweise

- **Topper in Sonderlänge und/oder Sonderbreite**
 Der Topper kann kostenlos in 1-cm-Schritten in der Länge und/oder in der Breite gekürzt werden. Wünschen Sie ein kürzeres Maß (z.B. 195 cm in der Länge und 85 cm in der Breite), so geben Sie bitte die Typen-Nr. des Toppers mit dem nächsthöheren Maß an (in diesem Fall der Topper mit den Maßen 200 x 90 cm). Dieser Topper wird dann kostenlos auf das Wunschmaß 195 x 85 cm gekürzt.
- **Kernmix bei Doppel-Toppern**
 Es besteht bei Doppel-Toppern (Topper ab 160 cm Breite) die Möglichkeit, diese mit zwei unterschiedlichen Kernen auszustatten, die Kerne werden dann seitlich verklebt (Ausnahme: Ein Kernmix mit dem kaltschaum topper komfort 500 ks ist nicht möglich). Werden Kerne von unterschiedlich teuren Toppern gemixt, wird grundsätzlich der Preis des teureren Toppers berechnet. Bitte deutlich im Auftrag angeben!
- Graue Markierungen = marktgängige Standardmaße
- Sondergrößen auf Anfrage möglich

partner topper kaltschaum

Kernhöhe: 4 cm, Höhe mit Topperbezug: ca. 8 cm
 Härtegrad: weich; Gewicht: ca. 7 kg (100 x 200 cm)

High Quality
RG 60
 HR*-Kaltschaum



Bezug teilbar und mit
 Feinwaschmittel im Schon-
 waschgang waschbar
 bis 60° C



Geeignet für motorische Boxsprings – bei Doppelgrößen
 bitte Einzelgrößen mit Split-Reißverschluss bestellen

* HR = high resilient = hoch elastisch = echter Kaltschaum

- Bezug mit seitlichem Stegboden
- Die Topperhälften bis 100 cm Breite sind mit einem Partnerreißverschluss verbunden (dadurch besteht die Möglichkeit, die Bezüge einzeln zu waschen, etc.), ab einer Breite von 120 cm hat der Topper einen durchgehenden Bezug
- Mehrzonen-HR*-Kaltschaumkern mit Segmentoberfläche (einseitig)
- Sehr gute Punktlastizität zur Druckentlastung
- Pyramiden-Würfelschnitt im Kaltschaumkern und von oben nach unten durchgehende Lüftungsröhren optimieren den vertikalen und horizontalen Feuchtigkeitstransport
- Bezug mit Feinwaschmittel im Schonwaschgang (Pflegeleicht-Programm) waschbar bis 60°C, hilfreich bei vielen Allergieproblemen

Topperbezug: TENCEL

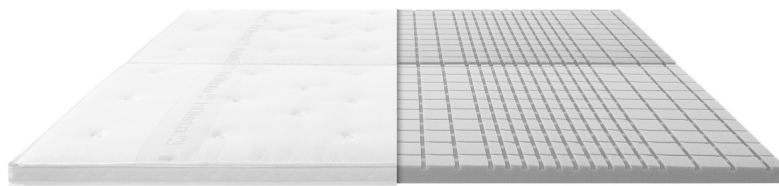

Maße in cm	Typen-Nr.	
**80 x 200	701A	-
**90 x 200	702A	-
**100 x 200	703A	-
120 x 200	704A	-
140 x 200	705A	-
160 x 200	706A	-
180 x 200	707A	-
200 x 200	708A	-
**80 x 210	711A	-
**90 x 210	712A	-
**100 x 210	713A	-
120 x 210	714A	-
140 x 210	715A	-
160 x 210	716A	-
180 x 210	717A	-
200 x 210	718A	-
**80 x 220	721A	-
**90 x 220	722A	-
**100 x 220	723A	-
120 x 220	724A	-
140 x 220	725A	-
160 x 220	726A	-
180 x 220	727A	-
200 x 220	728A	-

Topperaufbau

- Topperbezug TENCEL (TENCEL-Bezug: 360 g/m² Stoffqualität; 69% Polyester, 31% Lyocell) mit Klimafaser-Feinpolsterung (Hohlfaser, hydrophil veredelt, 400 g/m², 100% Polyester)
- Topper-Drellbezug mit Keder und Partnerreißverschluss (bis 100 cm Breite); Partnerreißverschluss beidseitig zu öffnen/schließen
- 4 cm hoher Mehrzonen-HR*-Kaltschaumkern mit einseitigem Pyramiden-Würfelschnitt (bei echten Doppelgrößen sind die Kerne verklebt)
- HR*-Kaltschaumkern in RG 50, mit vertikaler Lochung im Raster von 85x85 mm
- Offenporige Zellstruktur + vertikale Lochung für besten Feuchtigkeitstransport
- Hochelastisch, gute Rückstellkraft, sehr langlebig durch gecrashte Qualität
- Drehsymmetrisch
- **Sondergrößen** sind möglich (siehe unten)

Weitere Hinweise

- **Topper in Sonderlänge und/oder Sonderbreite**
 Der Topper kann kostenlos in 1-cm-Schritten in der Länge und/oder in der Breite gekürzt werden. Wünschen Sie ein kürzeres Maß (z.B. 195 cm in der Länge und 85 cm in der Breite), so geben Sie bitte die Typen-Nr. des Toppers mit dem nächsthöheren Maß an (in diesem Fall der Topper mit den Maßen 200 x 90 cm). Dieser Topper wird dann kostenlos auf das Wunschmaß 195 x 85 cm gekürzt.
- **Kernmix bei Doppel-Toppere**
 Es besteht bei Doppel-Toppere (Topper ab 160 cm Breite) die Möglichkeit, diese mit zwei unterschiedlichen Kernen auszustatten, die Kerne werden dann seitlich verklebt (Ausnahme: Ein Kernmix mit dem kaltschaum topper komfort 500 ks ist nicht möglich). Werden Kerne von unterschiedlich teuren Toppere gemixt, wird grundsätzlich der Preis des teureren Toppers berechnet. Bitte deutlich im Auftrag angeben!
- Graue Markierungen = marktgängige Standardmaße
- Sondergrößen auf Anfrage möglich
- ** Topper mit Split-Reißverschluss
- **Wichtiger Hinweis: Für Doppeltopper mit Split-Reißverschluss bitte 2x die Einzelgröße bestellen. Bei Bestellung der Doppelgröße hat der Topper keinen Split-Reißverschluss!**

kaltschaum topper komfort 500 ks

Kernhöhe: 3 cm, Höhe mit Topperbezug: ca. 6 cm
 Härtegrad: weich; Gewicht: ca. 5 kg (100 x 200 cm)

High Quality
RG 50
 HR*-Kaltschaum



Bezug teilbar und mit
 Feinwaschmittel im Schon-
 waschgang waschbar
 bis 60° C



* HR = high resilient = hoch elastisch = echter Kaltschaum

- 3 cm hoher HR*-Kaltschaumkern RG 50 mit vertikaler Lochung
- Sehr gute Punktlastizität zur Druckentlastung
- Vertikalochung des Kerns optimiert den vertikalen Feuchtigkeitstransport
- Bezug mit Feinwaschmittel im Schonwaschgang (Pflegeleicht-Programm) waschbar bis 60°C, hilfreich bei vielen Allergieproblemen



Topperbezug

Maße in cm	Typen-Nr.	
80 x 200	501A	-
90 x 200	502A	-
100 x 200	503A	-
120 x 200	504A	-
140 x 200	505A	-
160 x 200	506A	-
180 x 200	507A	-
200 x 200	508A	-
80 x 210	511A	-
90 x 210	512A	-
100 x 210	513A	-
120 x 210	514A	-
140 x 210	515A	-
160 x 210	516A	-
180 x 210	517A	-
200 x 210	518A	-
80 x 220	521A	-
90 x 220	522A	-
100 x 220	523A	-
120 x 220	524A	-
140 x 220	525A	-
160 x 220	526A	-
180 x 220	527A	-
200 x 220	528A	-

Topperaufbau

- Topperbezug (Bezug: 320 g/m² Stoffqualität, 83% Polyester, 17% Viskose, Klima-Hohlfaser, hydrofil veredelt, 200 g/m², 100 % Polyester)
- 3 cm hoher HR*-Kaltschaumkern (RG 50) mit vertikaler Zonen-Lochung für guten Feuchtigkeitstransport (bei Doppelgrößen sind die Kerne verklebt)
- Hochelastisch, gute Rückstellkraft, sehr langlebig, füllstofffrei
- Drehsymmetrisch
- **Sondergrößen** sind möglich (siehe unten)

Weitere Hinweise

- **Topper in Sonderlänge und/oder Sonderbreite**
 Der Topper kann kostenlos in 1-cm-Schritten in der Länge und/oder in der Breite gekürzt werden. Wünschen Sie ein kürzeres Maß (z.B. 195 cm in der Länge und 85 cm in der Breite), so geben Sie bitte die Typen-Nr. des Toppers mit dem nächsthöheren Maß an (in diesem Fall der Topper mit den Maßen 200 x 90 cm). Dieser Topper wird dann kostenlos auf das Wunschmaß 195 x 85 cm gekürzt.
- Graue Markierungen = marktgängige Standardmaße
- Sondergrößen auf Anfrage möglich

Kissen und Plaids

MULTI-BOXSPRING

Kissen

Deko-Wurfkissen in drei Größen

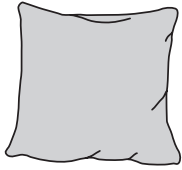

Kissen				
Kissenmaß in cm	Typen-Nr.	Bezugspreisgruppe		
		I	II	III
40 x 40	240	-	-	-
60 x 60	260	-	-	-
40 x 70	270	-	-	-

Plaids

Deko-Plaids passend für alle verfügbaren Bettmaße ab 90 cm Bettbreite

Nicht in Kunstleder und Echtleder lieferbar!

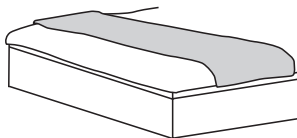

Plaids					
für Bettbreite in cm	Plaidmaß in cm	Typen-Nr.	Bezugspreisgruppe		
			I	II	III
90	130 x 150	2090	-	-	-
100	130 x 160	2100	-	-	-
120	130 x 180	2120	-	-	-
140	130 x 200	2140	-	-	-
160	130 x 220	2160	-	-	-
180	130 x 240	2180	-	-	-
200	130 x 260	2200	-	-	-

Wende-Plaids

Deko-Plaids passend für alle verfügbaren Bettmaße ab 90 cm Bettbreite

Die Plaidseiten können in unterschiedlichen Bezügen gewählt werden. Werden Bezüge aus verschiedenen Bezugspreisgruppen gewählt, wird grundsätzlich die höhere Bezugspreisgruppe berechnet.

Nicht in Kunstleder und Echtleder lieferbar!

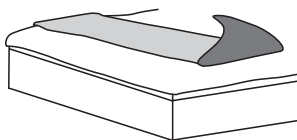

Plaids					
für Bettbreite in cm	Plaidmaß in cm	Typen-Nr.	Bezugspreisgruppe		
			I	II	III
90	130 x 150	3090	-	-	-
100	130 x 160	3100	-	-	-
120	130 x 180	3120	-	-	-
140	130 x 200	3140	-	-	-
160	130 x 220	3160	-	-	-
180	130 x 240	3180	-	-	-
200	130 x 260	3200	-	-	-

Informationen über Matratzen

Doppelmatratzen

(Übergrößen) sind nicht empfehlenswert, weil Schlafstörungen des Partners durch eigene Bewegungen nicht auszuschließen sind. Das Drehen und Wenden der Matratze wird extrem schwierig. **Doppelmatratzen sind jedoch grundsätzlich auf Anfrage möglich.** Es besteht auch die Möglichkeit, unterschiedliche Kerntypen (in gleicher Höhe) und Kernhärten innerhalb einer Doppelmatratze zu kombinieren (ohne Mehrpreis). **Bitte deutlich im Auftrag angeben!**



Partnermatratzen

(mit einem Reißverschluss verbunden) sind bei allen Matratzen mit Kederbezug inkl. Stegboden gegen Mehrpreis möglich (Matratzen mit Rundum-Reißverschluss oder ohne Keder sind nicht änderbar). **Bitte deutlich im Auftrag angeben!**



Mehrpreis: -

Definition „Matratzenhärte“

Die in Klammern gesetzten Zahlen für die Härte der Matratzen entsprechen nicht der DIN-EN 1957. Die Kennzeichnung (2) weist z.B. gegenüber der Bezeichnung (3) auf eine weichere Matratze hin.

Bedeutung der Pictogramme

	<p>Bezug abnehmbar zum Reinigen/ Waschen</p>	<p>High Quality RG 60 HR*-Kaltschaum</p>	<p>High Quality Raumgewicht hier z.B. 60 kg/m³</p>	<p>ORIGINAL DGM BOXSPRING</p>
	<p>Spezial-Druckentlastung für gute Durchblutung</p>		<p>Partnerreißverschluss</p>	<p>Boxspringbett / boxspringbed Hersteller-Nr. / manufacturer-no. B17-107 Kollektion / collection / Modell / model B Prüfnummer / control number 17-107-01</p>
	<p>Eignung für verstellbare Federholzrahmen</p>	<p>Bezug teilbar und mit Feinwaschmittel im Schonwaschgang waschbar bis 60° C</p>	<p>Hilfreich bei einigen Allergieproblemen. Bezüge mit Feinwaschmittel im Schonwaschgang (Pflegeleicht-Programm) waschbar bis 60°C.</p>	
	<p>Sicherheit: GS-Zeichen für geprüfte Sicherheit des TÜVRheinland</p>		<p>Der Blaue Engel: weil emissionsarm, schützt die Gesundheit (Ausnahme: Möbelstoffbezug Kunstleder)</p>	<p>Geprüft und zertifiziert nach den Anforderungen der RAL-GZ 430 der Deutschen Gütegemeinschaft Möbel • Tested and certified according to the requirements of RAL-GZ 430 of DGM • www.dgm-boxspring.de</p>

Grundlage für die richtige Empfehlung: Abstimmung auf die körperlichen Gegebenheiten nach Body Mass Index = BMI

Gewicht in kg	Größe in Metern																				Gewicht in kg																																											
	1,40	1,42	1,44	1,46	1,48	1,50	1,52	1,54	1,56	1,58	1,60	1,62	1,64	1,66	1,68	1,70	1,72	1,74	1,76	1,78		1,80	1,82	1,84	1,86	1,88	1,90	1,92	1,94	1,96	1,98	2,00	2,02	2,04	2,06	2,08	2,10																											
140	71	69	68	66	64	62	61	59	58	56	55	53	52	51	50	48	47	46	45	44	43	42	41	40	39	38	37	36	35	34	34	33	32	32	31	30	29	28	27	26	25	24	23	22	21																			
138	70	68	67	65	63	61	60	58	57	55	54	53	51	50	49	48	47	46	45	44	43	42	41	40	39	38	37	36	35	34	33	33	32	31	30	29	28	27	26	25	24	23	22	21	20	19	18	17	16	15	14	13	12	11	10	9	8	7	6	5	4	3	2	1
136	69	67	66	64	62	60	59	57	56	54	53	52	51	49	48	47	46	45	44	43	42	41	40	39	38	37	36	35	34	33	33	32	31	30	29	28	27	26	25	24	23	22	21	20	19	18	17	16	15	14	13	12	11	10	9	8	7	6	5	4	3	2	1	
134	68	66	65	63	61	60	58	57	55	54	52	51	50	49	47	46	45	44	43	42	41	40	39	38	37	36	35	34	33	33	32	31	30	29	28	27	26	25	24	23	22	21	20	19	18	17	16	15	14	13	12	11	10	9	8	7	6	5	4	3	2	1		
132	67	65	64	62	60	59	57	56	54	53	52	51	50	49	48	47	46	45	44	43	42	41	40	39	38	37	36	35	34	33	33	32	31	30	29	28	27	26	25	24	23	22	21	20	19	18	17	16	15	14	13	12	11	10	9	8	7	6	5	4	3	2	1	
130	66	64	63	61	59	58	56	55	53	52	51	50	48	47	46	45	44	43	42	41	40	39	38	37	36	35	34	33	33	32	31	30	29	28	27	26	25	24	23	22	21	20	19	18	17	16	15	14	13	12	11	10	9	8	7	6	5	4	3	2	1			
128	65	63	62	60	58	57	55	54	53	51	50	49	48	46	45	44	43	42	41	40	39	38	37	36	35	34	33	33	32	31	30	29	28	27	26	25	24	23	22	21	20	19	18	17	16	15	14	13	12	11	10	9	8	7	6	5	4	3	2	1				
126	64	62	61	59	58	56	55	53	52	50	49	48	47	46	45	44	43	42	41	40	39	38	37	36	35	34	33	33	32	31	30	29	28	27	26	25	24	23	22	21	20	19	18	17	16	15	14	13	12	11	10	9	8	7	6	5	4	3	2	1				
124	63	61	60	58	57	55	54	52	51	50	48	47	46	45	44	43	42	41	40	39	38	37	36	35	34	33	33	32	31	30	29	28	27	26	25	24	23	22	21	20	19	18	17	16	15	14	13	12	11	10	9	8	7	6	5	4	3	2	1					
122	62	61	59	57	56	54	53	51	50	49	48	46	45	44	43	42	41	40	39	38	37	36	35	34	33	33	32	31	30	29	28	27	26	25	24	23	22	21	20	19	18	17	16	15	14	13	12	11	10	9	8	7	6	5	4	3	2	1						
120	61	60	58	56	55	53	52	51	49	48	47	46	45	44	43	42	41	40	39	38	37	36	35	34	33	33	32	31	30	29	28	27	26	25	24	23	22	21	20	19	18	17	16	15	14	13	12	11	10	9	8	7	6	5	4	3	2	1						
118	60	59	57	55	54	52	51	50	48	47	46	45	44	43	42	41	40	39	38	37	36	35	34	33	33	32	31	30	29	28	27	26	25	24	23	22	21	20	19	18	17	16	15	14	13	12	11	10	9	8	7	6	5	4	3	2	1							
116	59	58	56	54	53	52	50	49	48	46	45	44	43	42	41	40	39	38	37	36	35	34	33	33	32	31	30	29	28	27	26	25	24	23	22	21	20	19	18	17	16	15	14	13	12	11	10	9	8	7	6	5	4	3	2	1								
114	58	57	55	53	52	51	49	48	47	46	45	44	43	42	41	40	39	38	37	36	35	34	33	33	32	31	30	29	28	27	26	25	24	23	22	21	20	19	18	17	16	15	14	13	12	11	10	9	8	7	6	5	4	3	2	1								
112	57	56	54	52	51	50	48	47	46	45	44	43	42	41	40	39	38	37	36	35	34	33	33	32	31	30	29	28	27	26	25	24	23	22	21	20	19	18	17	16	15	14	13	12	11	10	9	8	7	6	5	4	3	2	1									
110	56	55	53	52	50	49	48	46	45	44	43	42	41	40	39	38	37	36	35	34	33	33	32	31	30	29	28	27	26	25	24	23	22	21	20	19	18	17	16	15	14	13	12	11	10	9	8	7	6	5	4	3	2	1										
108	55	54	52	51	49	48	47	46	45	44	43	42	41	40	39	38	37	36	35	34	33	33	32	31	30	29	28	27	26	25	24	23	22	21	20	19	18	17	16	15	14	13	12	11	10	9	8	7	6	5	4	3	2	1										
106	54	53	51	50	48	47	46	45	44	43	42	41	40	39	38	37	36	35	34	33	33	32	31	30	29	28	27	26	25	24	23	22	21	20	19	18	17	16	15	14	13	12	11	10	9	8	7	6	5	4	3	2	1											
104	53	52	50	49	47	46	45	44	43	42	41	40	39	38	37	36	35	34	33	33	32	31	30	29	28	27	26	25	24	23	22	21	20	19	18	17	16	15	14	13	12	11	10	9	8	7	6	5	4	3	2	1												
102	52	51	49	48	47	45	44	43	42	41	40	39	38	37	36	35	34	33	33	32	31	30	29	28	27	26	25	24	23	22	21	20	19	18	17	16	15	14	13	12	11	10	9	8	7	6	5	4	3	2	1													
100	51	50	48	47	46	44	43	42	41	40	39	38	37	36	35	34	33	33	32	31	30	29	28	27	26	25	24	23	22	21	20	19	18	17	16	15	14	13	12	11	10	9	8	7	6	5	4	3	2	1														
98	50	49	47	46	45	44	42	41	40	39	38	37	36	35	34	33	33	32	31	30	29	28	27	26	25	24	23	22	21	20	19	18	17	16	15	14	13	12	11	10	9	8	7	6	5	4	3	2	1															
96	49	48	46	45	44	43	42	41	40	39	38	37	36	35	34	33	33	32	31	30	29	28	27	26	25	24	23	22	21	20	19	18	17	16	15	14	13	12	11	10	9	8	7	6	5	4	3	2	1															
94	48	47	45	44	43	42	41	40	39	38	37	36	35	34	33	33	32	31	30	29	28	27	26	25	24	23	22	21	20	19	18	17	16	15	14	13	12	11	10	9	8	7	6	5	4	3	2	1																
92	47	46	44	43	42	41	40	39	38	37	36	35	34	33	33	32	31	30	29	28	27	26	25	24	23	22	21	20	19	18	17	16	15	14	13	12	11	10	9	8	7	6	5	4	3	2	1																	
90	46	45	43	42	41	40	39	38	37	36	35	34	33	33	32	31	30	29	28	27	26	25	24	23	22	21	20	19	18	17	16	15	14	13	12	11	10	9	8	7	6	5	4	3	2	1																		
88	45	44	42	41	40	39	38	37	36	35	34	33	33	32	31	30	29	28	27	26	25	24	23	22	21	20	19	18	17	16	15	14	13	12	11	10	9	8	7	6	5	4	3	2	1																			
86	44	43	41	40	39	38	37	36	35	34	33	33	32	31	30	29	28	27	26	25	24	23	22	21	20	19	18	17	16	15	14	13	12	11	10	9	8	7	6	5	4	3	2	1																				
84	43	42	41	39	38	37	36	35	34	33	33	32	31	30	29	28	27	26	25	24	23	22	21	20	19	18	17	16	15	14	13	12	11	10	9	8	7	6	5	4	3	2	1																					
82	42	41	40	38	37	36	35	34	33	33	32	31	30	29	28	27	26	25	24	23	22	21	20	19	18	17	16	15	14	13	12	11	10	9	8	7	6	5	4	3	2	1																						
80	41	40	39	38	37	36	35	34	33	33	32	31	30	29	28	27	26	25	24	23	22	21	20	19	18	17	16	15	14	13	12	11	10	9	8	7	6	5	4	3	2	1																						
78	40	39	38	37	36	35	34	33	33	32	31	30	29	28	27	26	25	24	23	22	21	20	19																																									

Bettanlage und Konfigurationsmöglichkeiten – mit Doppel-Boxspring-Boxen

Bettanlage bestehend aus einem Kopfteil BS 100, 100 cm hoch, zwei Boxspring-Boxen, zwei Matratzen TopPoint 1000 in Härteklasse 2 (mittel) mit Matratzenbezug und Standardfüßen

Beispielillustration

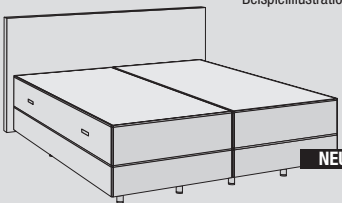

Boxenhöhe	Maße in cm	Typen-Nr.	Bezugspreisgruppe		
			I	II	III
Höhe 2: 20,0 cm (Standard)	160 x 200	2251652	-	-	-
	180 x 200	2251852	-	-	-
	200 x 200	2252052	-	-	-

Boxenhöhe 2 und 3







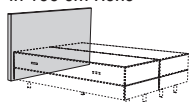
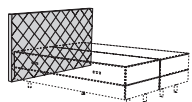
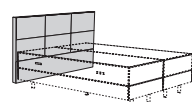
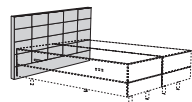

Boxenhöhe 2: ca. 20,0 cm	Boxenhöhe 3: ca. 23,5 cm
Standard	2032 ohne Mehrpreis

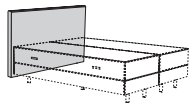
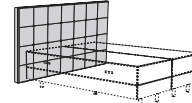
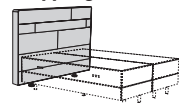
Aufpreise: BS Kopfteile

BS 100	schlicht – Standard-Kopfteil in 100 cm Höhe	BS 110	mit Rautensteppung	BS 130	mit Rechtecksteppung, groß	BS 140	mit Rechtecksteppung, klein
							
Typen-Nr.	Bezugspreisgruppe I-III	Typen-Nr.	Bezugspreisgruppe I-III	Typen-Nr.	Bezugspreisgruppe I-III	Typen-Nr.	Bezugspreisgruppe I-III
Kopfteilhöhe: 100 cm		Kopfteilhöhe: 100 cm		Kopfteilhöhe: 100 cm		Kopfteilhöhe: 100 cm	
Standard		2222	-	2262	-	2282	-
Kopfteilhöhe: 119 cm		Kopfteilhöhe: 119 cm		Kopfteilhöhe: 119 cm		Kopfteilhöhe: 119 cm	
2212	-	2232	-	2272	-	2292	-

Aufpreise: BC Kopfteile

BC 200	schlicht	BC 230	mit Quadrat-Steppung und Knöpfen	BC 310	mit Rechteck-Design-Steppung	BC 330	ergonomisch geformt
							
Typen-Nr.	Bezugspreisgruppe I-III	Typen-Nr.	Bezugspreisgruppe I-III	Typen-Nr.	Bezugspreisgruppe I-III	Typen-Nr.	Bezugspreisgruppe I-III
Kopfteilhöhe: 100 cm		Kopfteilhöhe: 130 cm		Kopfteilhöhe: 139 cm		Kopfteilhöhe: 118 cm	
23002	-	23112	-	23062	-	23192	-
Kopfteilhöhe: 119 cm							
23012	-						
BC 340	mit mittiger Teilung	BC 350	mit Biesen	BC 360	mit asymmetrischer Steppung	BC 370	mit zweifarbiger Absetzung
							
Typen-Nr.	Bezugspreisgruppe I-III	Typen-Nr.	Bezugspreisgruppe I-III	Typen-Nr.	Bezugspreisgruppe I-III	Typen-Nr.	Bezugspreisgruppe I-III
Kopfteilhöhe: 110 cm		Kopfteilhöhe: 116 cm		Kopfteilhöhe: 134 cm		Kopfteilhöhe: 108 cm	
23202	-	23212	-	23222	-	23232	-

BC 380 mit umlaufendem Keder

NEU



Typen-Nr.	Bezugspreisgruppe I-III
Kopfteilhöhe: 128 cm	
23242	-

NEU Zubehör

Aufpreis für rückseitig bearbeitetes Kopfteil

für Breite	Typen-Nr.	I-III
160	475V	-
180	476V	-
200	477V	-

Aufpreise: BF Kopfteile

BF 410 mit Kissen

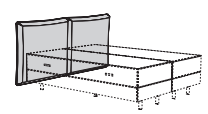

Typen-Nr.	Bezugspreisgruppe I-III
Kopfteilhöhe: 115 cm	
2412	-

Aufpreise:

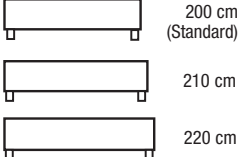
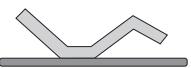
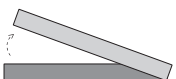

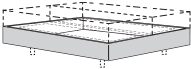
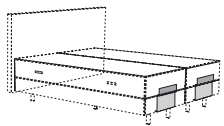

Aufpreis für Boxspringlänge 210 und 220 cm 		Aufpreis für 2-motorigen Boxspring mit Kabelbedienung oder Funkfernbedienung Rücken- und Fußteil durch Kompaktantrieb (2 E-Motoren) einzeln verstellbar 		Aufpreis für Boxen mit seitlich zu öffnendem Bettkasten 	
Aufpreis für Boxspringlänge 210 cm	Aufpreis für Boxspringlänge 220 cm	Aufpreis für 2-motorige Box mit Kabelbedienung	Aufpreis für Funkfernbedienung	Boxenhöhe 4: ca. 25,0 cm	
2002	2012	2082	2x 13 2x -	2062 -	

Zubehör

Aufpreis für rückseitig bearbeitetes Kopfteil		
für Breite	Typen-Nr.	I-III
160	445V	-
180	446V	-
200	447V	-

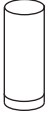
Aufpreis für Doppelklett-Bezüge für Boxen 3-seitiger Dekor-Bezug in Möbelstoff (für eine durchgehende Optik). 	Aufpreis für 2 Matratzenbügel für motorisch verstellbare Boxen 
2092 -	2042 -

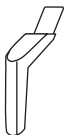
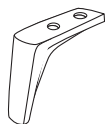
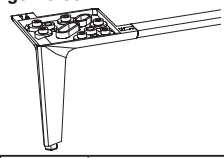
Fußsets

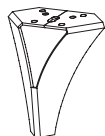
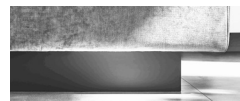
Standardfuß BU 01 8 runde Füße Lack schwarz 		2 Füße gerade BU 06 NEU 		2 Holzfüße BU 07 NEU 	
Lack schwarz (Standard) Chrom hochglänzend Bucheifarbig Maronefarbig	Standard 2101 2102 2103 ohne Mehrpreis	schwarz	2119	-	Eiche 2114
2 Designfüße verformt BU 03 		2 Designfüße schräg BU 04 		2 Füße mit Verbindungsstange BU 08 NEU 	
Chrom hochglänzend	2110	-	Chrom hochglänzend	2112	-
2 Eckfüße gerade BU 09 NEU 		2 Eckfüße verformt BU 10 NEU 		Sockelleiste BU 11 NEU 	
schwarz	2116	-	schwarz	2117	-
				Lack anthrazit	21182

Matratzen

Aufpreise für Matratzen (Doppelbetten)

Matratzen:

Die Boxspring-Bettanlage wird standardmäßig mit 2 Matratzen TopPoint 1000 mit Matratzenbezug TENCEL in Härteklasse mittel (2) geliefert. Sie ist wahlweise auch mit der TopPoint 1000 in einer anderen Härteklasse (ohne Aufpreis), in einem Bezug aus Möbelstoff (gegen Aufpreis) oder mit einer der unten aufgeführten Matratzen der hülsta-Schlafsysteme (gegen Aufpreis) lieferbar.

Bitte die gewünschte Version deutlich im Auftrag angeben!

für Boxspring- breite (= Liegefläche) in cm	2 Einzelmatratzen:	... mit Matratzenbezug	... mit Möbelstoffbezug in Bezugspreisgruppe I	... mit Möbelstoffbezug in Bezugspreisgruppe II	... mit Möbelstoffbezug in Bezugspreisgruppe III
		Typen-Nr.	Typen-Nr.	Typen-Nr.	Typen-Nr.
NEU 2x 80/90/100 (= Liegefläche 160/180/200)	TopPoint 1000	Standard	25012 -	25022 -	25032 -
	TopPoint aktiv	29402 -	29412 -	29422 -	29432 -
	TopPoint gel	25802 -	25812 -	25822 -	25832 -
	TopPoint 4000 Volumenstretch-Bezug	25162 -	25112 -	25122 -	25132 -
	TopPoint 4000 TENCEL-Bezug	25102 -			
	TopPoint 500	25202 ohne Mehrpreis	25212 -	25222 -	25232 -

Partnermatratze (= 1 durchgehende Matratze; ausschließlich für starre Boxen):

Anstelle von 2 Einzelmatratzen ist auch **1 Partnermatratze** (= 1 durchgehende Matratze) ohne Aufpreis möglich. Partnermatratzen werden standardmäßig in 3 Pack ausgeliefert, d.h. der Bezug und die beiden Kerne werden als Einzelteile geliefert und werden bauseits zusammengefügt. Partnermatratzen sind jedoch auch als 1 Pack lieferbar. In diesem Fall ist auch der Kern durchgehend.

Bitte deutlich im Auftrag angeben!

Topper

Aufpreise für Topper (Doppelbetten)

Topper:
Als zusätzliche, „softige“ Druckentlastung kann die Boxspring-Bettanlage gegen Mehrpreis zusätzlich mit einem Topper ausgestattet werden. Doppel-Topper (Topper ab 160 cm Breite) können auch mit zwei unterschiedlichen Kernen ausgestattet werden. In diesem Fall wird grundsätzlich der Preis des teureren Toppers berechnet.

für Boxspring- breite (= Liegefläche) in cm	2 Einzeltopper:	... mit Topperbezug		1 durchgehender Topper:	... mit Topperbezug	
		Typen-Nr.			Typen-Nr.	
NEU NEU 2x 80/90/100 (2x Einzeltopper) oder 1x 160/180/200 (1x durchgehender Topper, ausschließlich für starre Boxen)	2x bio topper ks	2822	-	1x bio topper ks	2823	-
	2x partner topper bio ks	2812	-	1x partner topper bio ks	2813	-
	2x visko topper	2622	-	1x visko topper	2623	-
	2x partner topper visko	2642	-	1x partner topper visko	2643	-
	2x GELax topper	2672	-	1x GELax topper	2673	-
	2x partner topper GELax	2682	-	1x partner topper GELax	2683	-
	2x kaltschaum topper	2612	-	1x kaltschaum topper	2613	-
	2x partner topper kaltschaum	2632	-	1x partner topper kaltschaum	2633	-
2x kaltschaum topper komfort 500 ks	2602	-	1x kaltschaum topper komfort 500 ks	2603	-	

Bettanlage und Konfigurationsmöglichkeiten – mit Einzel-Boxspring-Boxen

Bettanlage bestehend aus einem Kopfteil BS 100, 100 cm hoch, einer Boxspring-Box, einer Matratze TopPoint 1000 in Härteklasse 2 (mittel) mit Matratzenbezug und Standardfüßen

Beispielillustration

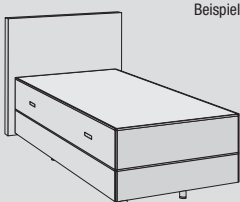

Boxenhöhe	Maße in cm	Typen-Nr.	Bezugspreisgruppe		
			I	II	III
Höhe 2: 20,0 cm (Standard)	80 x 200	2250852	-	-	-
	90 x 200	2250952	-	-	-
	100 x 200	2251052	-	-	-
	120 x 200	2251252	-	-	-
	140 x 200	2251452	-	-	-

NEU

Boxenhöhe 2 und 3







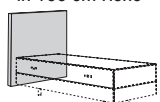
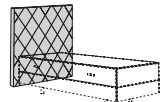
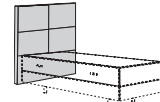
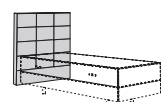

Boxenhöhe 2: ca. 20,0 cm	Boxenhöhe 3: ca. 23,5 cm
Standard	2031 ohne Mehrpreis

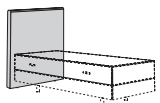
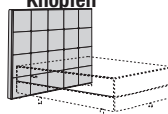
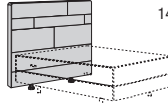
Aufpreise: BS Kopfteile

BS 100	schlicht – Standard-Kopfteil in 100 cm Höhe	BS 110	mit Rautensteppung	BS 130	mit Rechtecksteppung, groß	BS 140	mit Rechtecksteppung, klein
							
Typen-Nr.	Bezugspreisgruppe I-III	Typen-Nr.	Bezugspreisgruppe I-III	Typen-Nr.	Bezugspreisgruppe I-III	Typen-Nr.	Bezugspreisgruppe I-III
Kopfteilhöhe: 100 cm		Kopfteilhöhe: 100 cm		Kopfteilhöhe: 100 cm		Kopfteilhöhe: 100 cm	
Standard		2221	-	2261	-	2281	-
Kopfteilhöhe: 119 cm		Kopfteilhöhe: 119 cm		Kopfteilhöhe: 119 cm		Kopfteilhöhe: 119 cm	
2211	-	2231	-	2271	-	2291	-

Aufpreise: BC Kopfteile

BC 200	schlicht	BC 230	mit Quadrat-Steppung und Knöpfen	BC 310	mit Rechteck-Design-Steppung	BC 330	ergonomisch geformt
					nur für 140 cm Breite		
Typen-Nr.	Bezugspreisgruppe I-III	Typen-Nr.	Bezugspreisgruppe I-III	Typen-Nr.	Bezugspreisgruppe I-III	Typen-Nr.	Bezugspreisgruppe I-III
Kopfteilhöhe: 100 cm		Kopfteilhöhe: 130 cm		Kopfteilhöhe: 139 cm		Kopfteilhöhe: 118 cm	
23001	-	23111	-	23061	-	23191	-
Kopfteilhöhe: 119 cm							
23011	-						
BC 340	mit mittiger Teilung	BC 350	mit Biesen	BC 360	mit asymmetrischer Steppung	BC 370	mit zweifarbiger Absetzung
	nur für 120 und 140 cm Breite						
Typen-Nr.	Bezugspreisgruppe I-III	Typen-Nr.	Bezugspreisgruppe I-III	Typen-Nr.	Bezugspreisgruppe I-III	Typen-Nr.	Bezugspreisgruppe I-III
Kopfteilhöhe: 110 cm		Kopfteilhöhe: 116 cm		Kopfteilhöhe: 134 cm		Kopfteilhöhe: 108 cm	
23201	-	23211	-	23221	-	23231	-

BC 380 mit umlaufendem Keder

NEU



Typen-Nr.	Bezugspreisgruppe I-III
Kopfteilhöhe: 128 cm	
23241	-

NEU Zubehör

Aufpreis für rückseitig bearbeitetes Kopfteil

für Breite	Typen-Nr.	I-III
80	470V	-
90	471V	-
100	472V	-
120	473V	-
140	474V	-

Aufpreise: BF Kopfteile

BF 410 mit Kissen

nur für 140 cm Breite

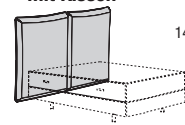

Typen-Nr.	Bezugspreisgruppe I-III
Kopfteilhöhe: 115 cm	
2411	-

Aufpreise:

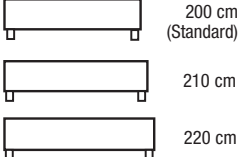
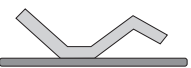
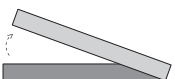

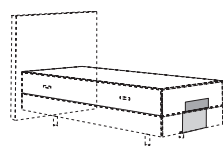

Aufpreis für Boxspringlänge 210 und 220 cm 		Aufpreis für 2-motorigen Boxspring mit Kabelbedienung oder Funkfernbedienung Rücken- und Fußteil durch Kompaktantrieb (2 E-Motoren) einzeln verstellbar 		Aufpreis für Box mit seitlich zu öffnendem Bettkasten 
Aufpreis für Boxspringlänge 210 cm	Aufpreis für Boxspringlänge 220 cm	Aufpreis für 2-motorige Box mit Kabelbedienung	Aufpreis für Funkfernbedienung	Boxenhöhe 4: ca. 25,0 cm
2001	2011	2081	13	2061
-	-	-	-	-

Zubehör

Aufpreis für rückseitig bearbeitetes Kopfteil		
für Breite	Typen-Nr.	I-III
80	440V	-
90	441V	-
100	442V	-
120	443V	-
140	444V	-

Aufpreis für 1 Matratzenbügel für motorisch verstellbare Boxen 
2041
-

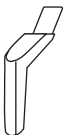
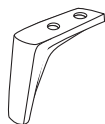
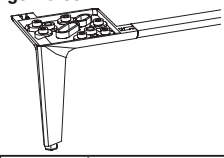
Fußsets

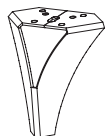
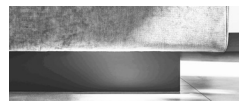
Standardfuß BU 01 4 runde Füße Lack schwarz 		2 Füße gerade BU 06 NEU 		2 Holzfüße BU 07 NEU 				
Lack schwarz (Standard)	Standard	schwarz	2119	-	Eiche	2114	-	
Chrom hochglänzend	2101	ohne Mehrpreis						
Buchefarbig	2102							
Maronefarbig	2103							
2 Designfüße verformt BU 03 		2 Designfüße schräg BU 04 		2 Füße mit Verbindungsstange BU 08 NEU 				
Chrom hochglänzend	2110	-	Chrom hochglänzend	2112	-	schwarz	21151	-
2 Eckfüße gerade BU 09 NEU 		2 Eckfüße verformt BU 10 NEU 		Sockelleiste BU 11 NEU 				
schwarz	2116	-	schwarz	2117	-	Lack anthrazit	21181	-

Matratzen

Aufpreise für Matratzen (Einzelbetten)

Matratzen:

Die Boxspring-Bettanlage wird standardmäßig mit einer Matratze TopPoint 1000 mit Matratzenbezug TENCEL in Härteklasse mittel (2) geliefert. Sie ist wahlweise auch mit der TopPoint 1000 in einer anderen Härteklasse (ohne Aufpreis), in einem Bezug aus Möbelstoff (gegen Aufpreis) oder mit einer der unten aufgeführten Matratzen der hülsta-Schlafsysteme (gegen Aufpreis) lieferbar.

Bitte die gewünschte Version deutlich im Auftrag angeben!

für Boxspring- breite (= Liegefläche) in cm	Einzelmatratze:	... mit Matratzenbezug		... mit Möbelstoffbezug in Bezugspreisgruppe I		... mit Möbelstoffbezug in Bezugspreisgruppe II		... mit Möbelstoffbezug in Bezugspreisgruppe III	
		Typen-Nr.		Typen-Nr.		Typen-Nr.		Typen-Nr.	
80/90/100	TopPoint 1000	Standard		25011	-	25021	-	25031	-
	NEU TopPoint aktiv	29401	-	29411	-	29421	-	29431	-
	TopPoint gel	25801	-	25811	-	25821	-	25831	-
	TopPoint 4000 Volumenstretch-Bezug	25161	-	25111	-	25121	-	25131	-
	TopPoint 4000 TENCEL-Bezug	25101	-						
	TopPoint 500	25201	ohne Mehrpreis	25211	-	25221	-	25231	-
NEU	TopPoint 1000	Standard		250112	-	250212	-	250312	-
	TopPoint aktiv	294012	-	294112	-	294212	-	294312	-
	TopPoint gel	258012	-	258112	-	258212	-	258312	-
	TopPoint 4000 Volumenstretch-Bezug	251612	-	251112	-	251212	-	251312	-
	TopPoint 4000 TENCEL-Bezug	251012	-						
TopPoint 500	252012	ohne Mehrpreis	252112	-	252212	-	252312	-	
NEU	TopPoint 1000	Standard		250114	-	250214	-	250314	-
	TopPoint aktiv	294014	-	294114	-	294214	-	294314	-
	TopPoint gel	258014	-	258114	-	258214	-	258314	-
	TopPoint 4000 Volumenstretch-Bezug	251614	-	251114	-	251214	-	251314	-
	TopPoint 4000 TENCEL-Bezug	251014	-						
	TopPoint 500	252014	ohne Mehrpreis	252114	-	252214	-	252314	-

Topper

Aufpreise für Topper (Einzelbetten)

Topper:

Als zusätzliche, „softige“ Druckentlastung kann die Boxspring-Bettanlage gegen Mehrpreis zusätzlich mit einem Topper ausgestattet werden.

für Boxspring- breite (= Liegefläche) in cm	Einzeltopper:	... mit Topperbezug	
		Typen-Nr.	
80/90/100	NEU bio topper ks	2821	-
	NEU partner topper bio ks	2811	-
	visko topper	2621	-
	partner topper visko	2641	-
	GELax topper	2671	-
	partner topper GELax	2681	-
	kaltschaum topper	2611	-
	partner topper kaltschaum	2631	-
	kaltschaum topper komfort 500 ks	2601	-
120	NEU bio topper ks	28212	-
	NEU partner topper bio ks	28112	-
	visko topper	26212	-
	partner topper visko	26412	-
	GELax topper	26712	-
	partner topper GELax	26812	-
	kaltschaum topper	26112	-
	partner topper kaltschaum	26312	-
	kaltschaum topper komfort 500 ks	26012	-
140	NEU bio topper ks	28214	-
	NEU partner topper bio ks	28114	-
	visko topper	26214	-
	partner topper visko	26414	-
	GELax topper	26714	-
	partner topper GELax	26814	-
	kaltschaum topper	26114	-
	partner topper kaltschaum	26314	-
	kaltschaum topper komfort 500 ks	26014	-

Beleuchtung für Kopfteile

LED-Bettleuchte mit Schwanenhals inkl. USB-Anschluss

Ein-/Ausschaltung an der Lampe; schwarz mit Silk-Oberfläche

Bei Montage der Bettleuchte erhöht sich die Gesamtbreite (bzw. Gesamttiefe) des Bettes um ca. 25,0 cm (bzw. 1,0 cm).

Dieses Produkt darf ausschließlich in Europa vertrieben werden!

Nicht einsetzbar bei den Kopfteilen BC 340, BC 370 und BF 410.

USB-Anschluss:

USB 2 Buchse; Betriebsspannung 12 V DC;

Ladestrom: 5 V DC max. 1 A

NEU



Dieses Produkt enthält eine Lichtquelle der Energieeffizienzklasse F. 12 V.



2er Set

979

-

schwenkbare LED-Bettleuchte mit Schwanenhals

verchromt; Ein-/Ausschaltung an der Lampe

Bei Montage der Bettleuchte erhöht sich die Gesamttiefe des Bettes um 2,5 cm.

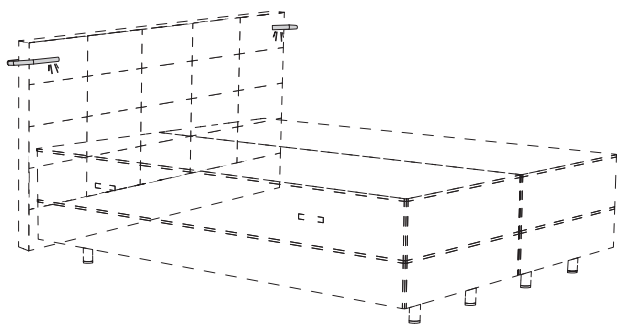

Dieses Produkt enthält eine Lichtquelle der Energieeffizienzklasse D. 12 V.



2,4 W

2er Set

978

-

Ihr direkter Draht zu hülsta

- Sie haben Fragen oder Änderungswünsche zu Ihrer Auftragsbestätigung?
Kontakt **Auftragsmanagement**: Telefon: +49 (0) 2563 / 86-1629 • email: bestellungen@huelsta.com
- Sie haben Fragen zu unseren Produkten oder zu Ihrer laufenden Kommission?
Kontakt **Kundenberatung**: Telefon: +49 (0) 2563 / 86-1060 • email: produktanfragen@huelsta.com
- Sie haben Beanstandungen zur ausgelieferten Ware oder benötigen Ersatzteile?
Kontakt **Kundendienst**: Telefon: +49 (0) 2563 / 86-1626 • email: beanstandungen@huelsta.com
- Sie haben Fragen, Anregungen oder Wünsche zu den hülsta-Produktschulungen?
Kontakt **Schulungsteam**: Telefon: +49 (0) 2563 / 86-1493 • email: seminare@huelsta.com

hülsta-Planungsservice

Ihre furn plan-Planung ist so komplex, dass Sie dafür unsere Unterstützung benötigen? Für diese Situation haben wir den hülsta-Planungsservice geschaffen. hülsta-Mitarbeiter überprüfen für Sie schnellstmöglich Ihre Planung. Der Kunde bekommt so eine Planung, die ihn begeistern wird!

hülsta-Planungsservice
Tel.: +49 (0) 2563 / 86-1060
Fax: +49 (0) 2563 / 86-1000
Mail: Planungsservice-Handel@huelsta.com
Montags bis freitags von 9:00 bis 17:00 Uhr

Sonderwunsch? Zu uns!

Maximal individuell! – Maximal flexibel! – hülsta macht die meisten Sonderwünsche möglich.
Gibt es einen Wunsch, der so leicht nicht zu planen ist? Rufen Sie uns an, schicken Sie uns eine Mail oder ein Fax. Um auch diese Wünsche Ihres Kunden zu verwirklichen, gibt es das hülsta-Sonderwunsch-Team. Die Kollegen sind die Profis für Sonderanfertigungen. Sie planen und kalkulieren für Sie die möglichen Anfertigungen und entwickeln bei technisch unmöglichen Ideen einen alternativen Vorschlag.

Das hülsta-Sonderwunsch-Programm im Überblick:

- Zahlreiche Sonderanfertigungen sind einfach über die Typenliste bestellbar
- Sonderanfertigungen werden unkompliziert und professionell geplant
- Kompetente Mitarbeiter beraten Sie telefonisch, via Fax und per Mail
- Bei technisch unmöglichen Wünschen erhalten Sie alternative Vorschläge
- Viele Sonderanfertigungen erhalten Sie ohne Mehrpreis
- Ausgebildete Tischler und Techniker setzen die Planungen fachlich perfekt um

hülsta-Sonderwunsch-Team
Tel.: +49 (0) 2563 / 86-1060
Fax: +49 (0) 2563 / 86-1000
Mail: Sonderwunsch@huelsta.com

Wir sind auch samstags für Sie da!

Unsere **Samstags-Hotline** ist für Sie durchgehend von **10:00 bis 17:00 Uhr** erreichbar.

Telefon: +49 (0) 2563 / 86-1800

Montags bis freitags ist für Sie die hülsta-Verkaufsabteilung durchgehend von **9:00 bis 17:00 Uhr** erreichbar.

hülsta MULTI-BOXSPRING

Stand: D 12.2022

Entwurf und Konzeption gesetzlich geschützt, Irrtum vorbehalten. Konstruktions-, Farb- und Materialänderungen im Rahmen des technischen Fortschritts vorbehalten.

hülsta-werke · Karl-Hüls-Straße 1 · D-48703 Stadthohe
Tel. +49 (0) 2563 / 86-0 · Fax +49 (0) 2563 / 86-1000
www.huelsta.com

