

# MULTI-FORMA

# SCHLAFEN





# MULTI-FORMA

## Raum für unbegrenzte Möglichkeiten

### Inhaltsverzeichnis

	Seite
Programmeinführung, wichtige Hinweise	2-5
<b>Dreh- und Falлтürenschränke</b>	
Einleitung Dreh- und Falлтürenschränke, Ausführungsübersichten	6-11
Vorschlags-Kleiderschränke Drehtürenschränke	12-15
Grund- und Anbauelemente Drehtürenschränke, Drehtüren-Eckschränke	16-35
Grund- und Anbauelemente Falлтürenschränke	36-39
Freie Aufrasterung: Korpuselemente und Aufsatz-Korpuselemente für Drehtüren, Falлтüren, Raumsystem	40-51
Fronten für Korpuselemente: Drehtüren, Schubladen, Step, Tablarauszug, Falлтüren	52-62
Funktionsmittelseite, Beleuchtung	63
<b>Schiebetürenschränke</b>	
Einleitung Schiebetürenschränke, Ausführungsübersichten	64-67
Schiebetürenschränke	68-74
Freie Aufrasterung: Korpuselemente für Schiebetüren	76-82
Fronten für Korpuselemente: Schiebetüren	83-86
Beleuchtung	87
<b>Schrankinnenausstattung</b>	
Einleitung, Ausführungsübersicht	88
Einlegeböden, Schutzmatte	89
LED-Lichtböden, Einlegeboden inkl. Kleiderstange mit integrierter LED-Beleuchtung	90-91
Kleiderstangen, Krawattenhalter, Hosenhalter, Innenspiegel	92
Kleiderlift, Mittelwand-Einbausätze	93
Wichtige Hinweise zur Einplanung von Schubladen in die Kleiderschränke	94-95
Freie Aufrasterung: Korpusse, Abdeckböden, Schubladen, Korpusverkleidung	96-98
Schubladeneinteilung für Krawatten und Wäsche, ausziehbarer Hosenhalter	99
Schrankinnenausstattung in Sonderbreite	100
<b>Allgemeine Informationen</b>	
Schaltmöglichkeiten für Beleuchtung	102-103
Sonderanfertigungen, Sonderartikel	104-105
Wichtige Hinweise: Wandbeschaffenheit / Montageanleitung	106

### Grenzenlos kombinierbar.

Als beliebtes Schranksystem steht Multi-Forma für Design, Qualität und Anpassungsfähigkeit. Wer den perfekten Schrank sucht, schöpft hier aus dem Vollen: Modelle mit Schiebetüren, Dreh- oder Falлтüren bieten Garderobe und eigenen Wünschen viel Raum. Design, Innenleben und Oberflächen gibt es ebenso nach Maß wie Kürzungen und Abschrägungen. Multi-Forma zeigt viele Gesichter – von geradlinig in Lack über pur in Hochglanz bis zur Kombination mit feinem Holz. Aufbewahrung, formvollendet.

### Maximale Belastungen

#### Maximale Belastungen:

Max. Belastung von Holz-Einlegeböden (bis 58 cm Breite): 35 kg  
 Max. Belastung von Holz-Einlegeböden (zwischen 58 und 98 cm Breite): 30 kg  
 Max. Belastung von Holz-Einlegeböden (ab 98 cm Breite) sowie Schubladen: 25 kg

### Wandbefestigung

**Wichtige Hinweise:** Generell sind Sie als Händler/Fachmonteur für die fachgerechte Wandbefestigung der Möbel verantwortlich. Daher sollte diese Wandbefestigung auch nur durch entsprechend geschulte Fachmonteure durchgeführt werden. Für nahezu alle Elemente wird seitens hülsta Material zur Wandbefestigung mitgeliefert, von dem Sie aus Sicherheits- und Konstruktionsgründen Gebrauch machen sollten. Das von hülsta mitgelieferte Befestigungsmaterial (Dübel, Schrauben) ist ausschließlich für die Befestigung von Bauteilen an Beton der Festigkeitsklasse C12/15 geeignet.

Für andere Baustoffe (siehe separate Baustofftabelle im Kapitel Wandbeschaffenheit) bieten wir Ihnen ein Montage-Mörtelset als Bestelltype an. Beachten Sie bitte, dass auch dieses Montage-Mörtelset nur für die in der Baustofftabelle aufgeführten Baustoffe geeignet ist. Bei abweichender Beschaffenheit (z.B. Gipskarton- oder Leichtbauwände) ist eine andere, der Belastung angemessene Befestigung bauseits vorzunehmen. Bitte beachten Sie, dass bei unsachgemäßer Befestigung der Möbel an der Wand ein Risiko des Herabfallens bzw. Umkippen besteht – besonders bei Verwendung von bauseitig beschafften, alternativen Befestigungsmaterialien. Aufgrund oben genannter Sachverhalte ist die Wandbeschaffenheit vor Vertragsabschluss daher unbedingt abzufragen.

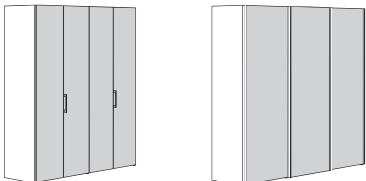
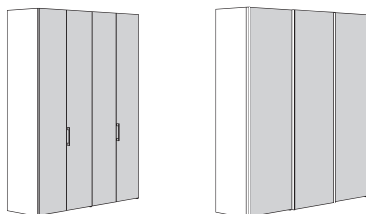
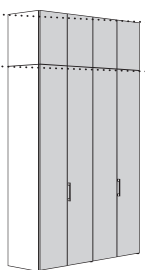
Systemhöhen Dreh-, falt- und Schiebetürenschränke		Aufsatzelemente für Drehtürenschränke
Systembreiten und -tiefen: siehe in den einzelnen Kapiteln der Dreh-, falt- und Schiebetürenschränke		
229,6 cm hoch	268,0 cm hoch	69,6-139,1 cm hoch
		

## Design- und Griffausführungen

### Designausführungen Dreh- und Falлтürenschränke

**Design Schlicht (AT)**  
(ehemalige Bezeichnung:  
Design A bzw. T)



**Design Gürtel (GU)**

**NEU**

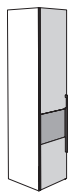

**Design Lamelle (LA)**

**NEU**



**Design Glas (GL)**  
(ehemalige Bezeichnung:  
Design I)



**Design Spiegel (SP)**  
(ehemalige Bezeichnung:  
Design N)

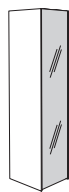

### Griffausführungen Dreh- und Falлтüren

Griff

Holzgriff

Griff

Griff

Griff

Griff

Griffstange

Griffstange

Griffleiste T

Griffleiste U

Griff Ausrä-  
sung

057

018

011

014

030

026

029

013

052

059

037

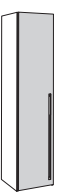
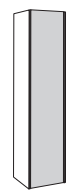
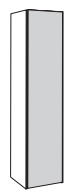
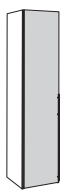
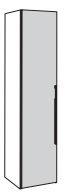
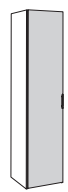
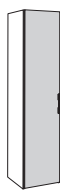
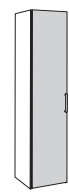
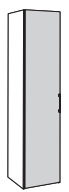
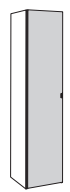

### Designausführungen Schiebetürenschränke

**Design Horizontal (SA)**

**NEU**

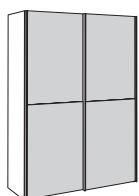

**Design Vertikal (SC)**

**NEU**

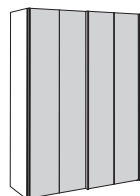

**Design Gürtel (SB)**

**NEU**

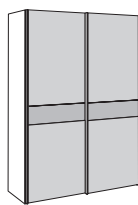

### Griffausführung Schiebetüren



# Gestaltungsmöglichkeiten

## Drehtürenschränke



## Falлтürenschränke



Schiebetürenschrank



Raumsystem





# MULTI-FORMA Dreh- und Falttürenschränke

Sie sind die Alleskönner unter den Schranklösungen von Multi-Forma. Ob Standardmaß oder besondere Sonderanfertigung. Wenn die vorhandene Fläche und die Raumhöhe optimal genutzt werden sollen, sind Dreh- und Falttürenschränke mit Ecklösungen mehr als eine Überlegung wert. Leicht zu planen, perfekt anzupassen, gut zu kombinieren.

Es gibt ihn nicht, den einen Multi-Forma Kleiderschrank, dafür so viele Spielarten wie Kundenwünsche. Ob endlos plan- und anpassbarer Drehtürenschränk, platzsparender Falttürenschränk oder die kleine begehbare „Boutique“ im eigenen Heim – jedes Exemplar von Multi-Forma überzeugt durch inspirierende Gestaltungsfreiheit, ausgezeichnete Qualität und viele Extras.

**Höhenkürzungen in Abständen von 1 mm, Breiten- und Tiefenkürzungen in Abständen von 1,0 cm ohne Mehrpreis (bei Türen in Design Glas (GL) gegen Aufpreis). Breitenkürzungen sind nicht möglich bei Türen in Design Lamelle (LA).**

## Designidee

Bei Multi-Forma Dreh- und Falttürenschränken können Sie zwischen unterschiedlichen Designausführungen wählen:

- Design Schlicht (AT)
- Design Gürtel (GU)
- Design Lamelle (LA)
- Design Glas (GL)
- Design Spiegel (SP)

Unterschiedliche Holz-, Lack- und Hochglanzlackausführungen und eine Vielzahl an Griffvarianten unterstreichen die Vielseitigkeit des Multi-Forma Schranksystems.

Auch bei der Schrankinnenausstattung der Multi-Forma Dreh- und Falttürenschränke können Sie zwischen unterschiedlichen Ausführungen wählen:

- Lack reinweiß (Standard)
- Lack anthrazit

**Bitte geben Sie in Ihrer Bestellung an, in welcher Ausführung Sie die Innenausstattung Ihres Schrankes wünschen. Falls im Auftrag keine Angabe zur Ausführung angegeben ist, wird die Schrankinnenausstattung standardmäßig in Lack reinweiß geliefert.**

## Konzeption / Planungsmöglichkeiten

Dreh- und Falttürenschränke nach dem Prinzip der Endlosbauweise

- Dreh- und Falttürenschränke sind miteinander kombinierbar
- wahlweise
  - mit umlaufendem Passepartout
  - mit LED-Aufbauleuchte, wahlweise Chrom-hochglänzend oder schwarz (3,2 W)
  - mit umlaufendem Passepartout und LED-Aufbauleuchte, wahlweise Chrom-hochglänzend oder schwarz (3,2 W)
  - mit Kranzprofil A bzw. B und LED-Einbaustrahlern (2 W)
  - mit Kranzprofil A bzw. B und integrierten LED-Leuchtfeldern (3,2 W)

Die Schaltung erfolgt standardmäßig über einen außenliegenden Fußschalter.

- Türen in Design Schlicht (AT) wahlweise mit Spiegel
- Multi-Forma ist breitenvariabel: die Vielzahl unterschiedlicher Elementbreiten ermöglicht Schrankbreiten in 10 cm Sprüngen
- Schrankinnenbreiten: 38, 48, 68, 78, 98, 158, 198 cm
- zwei Schrankgrundhöhen: 229,6 cm und 268,0 cm; Aufsatzschränke: 69,6-139,1 cm hoch
- Multi-Forma ist variabel: Höhenkürzungen in Abständen von 1 mm, Breiten- und Tiefenkürzungen in Abständen von 1,0 cm ohne Mehrpreis (bei Türen in Design Glas (GL) gegen Aufpreis). Breitenkürzungen sind nicht möglich bei Türen in Design Lamelle (LA).
- Schrankaußentiefe (ohne Griffe): 61,0 cm (Standard) oder 61,4 cm
- Schrankinnentiefe: 56,0 cm
- überbreite Panorama-Elemente der Falttürenschränke ohne Mittelwand sorgen für eine optimale Übersicht
- verformte Drehtüren-Abschlusselemente
- Drehtüren-Eckschränke (45° und Vollzugriffecke 90°)
- funktionale und hochwertige Schrankinnenausstattung (siehe Kapitel „Schrankinnenausstattung“)
- Standardmäßige Inneneinteilung je Element: 2 Einlegeböden, 1 Kleiderstange
- seitliche und rückseitige Abschrägungen sind möglich (siehe Kapitel „Sonderanfertigungen“)

## Qualitätsmerkmale

- alle Schranktüren mit Dämpfung
- alle Schranktüren mit Griff und Federscharnieren
- überbreite Schrankeinlegeböden (160 und 200 cm) aus dreifach verleimter Span-Tischlerplatte
- optisch unauffällige 2,5 mm Rasterlochbohrung
- Ganzmetallscharniere
- niedriger Sockel mit Trapezbeschlägen für einfache Montage
- alle Mittel- und Außenseiten haben eine Spezial-Sockelverstellung, die den waage- und lotgerechten Aufbau erleichtert
- Schubkastenargen grundsätzlich in grau
- **hülsta-MagicClose:** Holz-Drehtüren mit Griff mit gedämpftem Türanschlag
- **hülsta-Inno-Push-to-open:** Schubladen sind grundsätzlich mit hülsta-Inno-Push-to-open (Schubladen mit mechanischer Öffnungsunterstützung und gedämpftem Selbsteinzug als Vollauszug) ausgestattet.

## Tiefen Dreh- und Falttürenschränkkorpusse

Bei den Korpusen der Multi-Forma Dreh- und Falttürenschränke können Sie zwischen den Tiefen 59,0 cm (Standardtiefe) und 61,4 cm wählen. Bei der Korpus-tiefe 59,0 cm sind die Dreh- und Falttüren aufschlagend (siehe Abb. 1), bei der Korpus-tiefe 61,4 cm sind die Dreh- und Falttüren einschlagend (siehe Abb. 2), d.h. sie werden an den Schrankaußen-seiten eingefasst.

Falls im Auftrag keine Tiefe angegeben ist, wird der Schrankkorpus in 59,0 cm Tiefe geliefert. Wird die Korpus-tiefe 61,4 cm gewünscht, benötigen nur die Grundelemente die beiden tieferen Schrankaußen-seiten (ohne Aufpreis).

**Korpus-tiefe: 59,0 cm**  
Standardtiefe – Korpus für aufschlagende Türen



Abb. 1

**Korpus-tiefe: 61,4 cm**  
Korpus für einschlagende Türen (ohne Aufpreis)

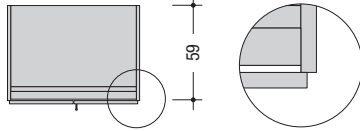

Abb. 2

## Designausführungen Dreh- und Falttürenschränke

Bei Multi-Forma Dreh- und Falttürenschränken können Sie zwischen unterschiedlichen Designausführungen wählen. Die Türen aller Designausführungen sind 2,3 cm stark und miteinander kombinierbar.

**Design Schlicht (AT)**  
(ehemalige Bezeichnung: Design A bzw. T)

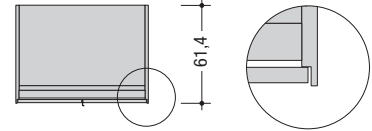
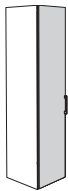

**Design Gürtel (GU)**  
**NEU**



**Design Lamelle (LA)**  
**NEU**



**Design Glas (GL) \***  
(ehemalige Bezeichnung: Design I)



**Design Spiegel (SP) \*\***  
(ehemalige Bezeichnung: Design N)



\* Front bei Design Glas (GL): Glastür auf lackiertem Aluminiumrahmen. Rückseitige Randlackierung hinterlackiert reinweiß und Türfüllung aus Optiwhite-Klarglas oder rückseitige Randlackierung hinterlackiert anthrazit und Türfüllung aus getöntem Glas. Bitte die gewünschten Ausführungen deutlich im Auftrag angeben!

\*\* Front bei Design Spiegel (SP): Tür mit vollflächigem Spiegel, Griffleiste in allen Ausführungen und in Chrom hochglänzend möglich. Bitte die gewünschte Ausführung deutlich im Auftrag angeben!

## Ausführungen Dreh- und Falttürenschränke

Ausführungs-Nr.	Schranksaußenkorpus und -front, Passepartout, Kranzprofile, Gürtel bei Design Gürtel (GU), Griffleiste bei Design Spiegel (SP) *	Preis-gruppe	Ausführungs-Nr.	Schranksinnenkorpus und Innenausstattung	
<b>NEU</b> 1058	Lack reinweiß	I	<b>NEU</b> 1058	Lack reinweiß (Standard)	
<b>NEU</b> 2569	Lack cremeweiß (RAL 9001)		<b>NEU</b> 0664	Lack anthrazit	
<b>NEU</b> 2570	Lack angora (RAL 060 8005)	I	Bei den Dreh- und Falttürenschränken können Sie zwischen zwei Ausführungen für die Schrankinnenausstattung wählen. Die gewünschte Ausführung ist in der Bestellung unbedingt anzugeben. Falls im Auftrag keine Ausführung angegeben ist, wird die Schrankinnenausstattung in Lack reinweiß geliefert.		
<b>NEU</b> 2571	Lack sahara (RAL 060 7010)				
<b>NEU</b> 2572	Lack kaschmir (RAL 060 7005)				
<b>NEU</b> 2573	Lack dunkelgrau (RAL 000 4000)				
<b>NEU</b> 0664	Lack anthrazit				
<b>NEU</b> 2205	Hochglanzlack reinweiß				II
<b>NEU</b> 2574	Hochglanzlack cremeweiß (RAL 9001)				II
<b>NEU</b> 2575	Hochglanzlack angora (RAL 060 8005)				II
<b>NEU</b> 2576	Hochglanzlack sahara (RAL 060 7010)				II
<b>NEU</b> 2577	Hochglanzlack kaschmir (RAL 060 7005)				II
<b>NEU</b> 2578	Hochglanzlack dunkelgrau (RAL 000 4000)	II			
<b>NEU</b> 2581	Hochglanzlack anthrazit	II			
<b>NEU</b> 2494	Esche natura	II			
<b>NEU</b> 1260	Natureiche				
<b>NEU</b> 2579	Eiche kaschmir				
<b>NEU</b> 2580	Eiche grau				
<b>NEU</b> 2499	Eiche anthrazit				
<b>NEU</b> 1529	Kernussbaum	II			

\* Die Griffleiste bei Türen in Design Spiegel (SP) ist wahlweise auch in Chrom hochglänzend lieferbar (ohne Mehrpreis). Bitte deutlich im Auftrag angeben!







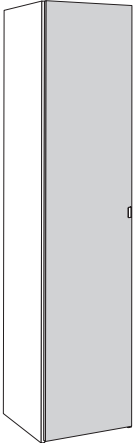
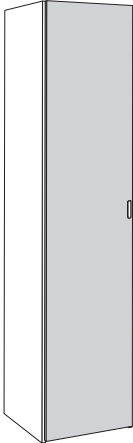
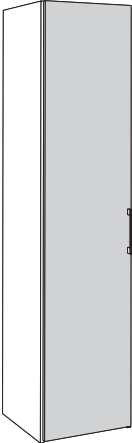
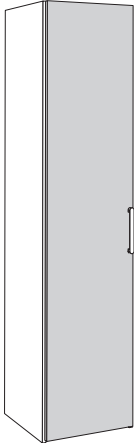
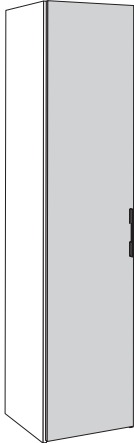

### Wichtiger Hinweis zur Furnierrichtung bei Holzaustrührungen:

Bei den furnierten Ausführungen der Dreh- und Falttürenschränke können Sie zwischen vertikaler oder horizontaler Furnierrichtung der Flächen wählen. Die gewünschte Furnierrichtung ist in der Bestellung unbedingt anzugeben. Falls im Auftrag keine Furnierrichtung angegeben ist, werden der Außenkorpus sowie alle Dreh- und Falttüren mit vertikaler Furnierrichtung geliefert; Ausnahme: der Gürtel bei Design Gürtel (GU) wird mit horizontaler Furnierrichtung geliefert.

## Griffversionen und Griffausführungen Dreh- und Falлтürenschränke

Bei den Dreh- und Falлтürenschränken können Sie zwischen verschiedenen Griffen wählen. Der gewünschte Griff und die gewünschte Ausführung ist in der Bestellung unbedingt anzugeben.

Schubladen sind grundsätzlich mit **hülsta-Inno-Push-to-open** (Schubladen mit mechanischer Öffnungsunterstützung und gedämpftem Selbsteinzug als Vollauszug) ausgestattet.





Griff	Holzgriff	Griff	Griff	Griff	Griff
057 *	018	011	014	030	026
					
					
Griffhöhe: 5,6 cm	Griffhöhe: 9,2 cm	Griffhöhe: 24,0 cm	Griffhöhe: 24,8 cm	Griffhöhe: 25,5 cm	Griffhöhe: 18,8 cm
Lack reinweiß Lack cremeweiß Lack angora Lack sahara Lack kaschmir Lack dunkelgrau Lack anthrazit  Chrom hochglänzend Chrom matt	Esche natura Natureiche Eiche kaschmir Eiche grau Eiche anthrazit Kernussbaum	Lack anthrazit Chrom hochglänzend Chrom matt	Lack anthrazit Chrom hochglänzend Chrom matt	Lack anthrazit Chrom hochglänzend Chrom matt	Lack anthrazit Chrom hochglänzend Chrom matt
ohne Aufpreis	ohne Aufpreis	ohne Aufpreis	ohne Aufpreis	ohne Aufpreis	ohne Aufpreis
<b>008G057</b>	<b>008G018</b>	<b>008G011</b>	<b>008G014</b>	<b>008G030</b>	<b>008G026</b>

\* Design Glas (GL) grundsätzlich mit Griff 057. Der Griff ist grundsätzlich in der gleichen Farbe lackiert (matt) wie die Hinterlackierung der Drehtüren. Ein Farbwechsel ist nicht möglich.

\*\* Design Spiegel (SP) grundsätzlich mit Griffleiste T 052.

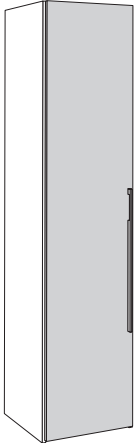
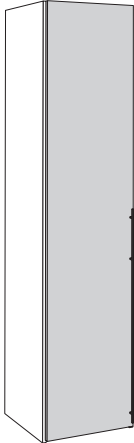
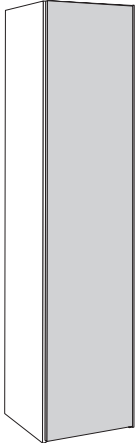
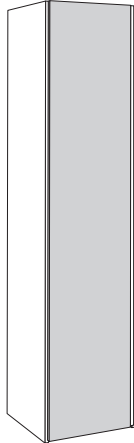
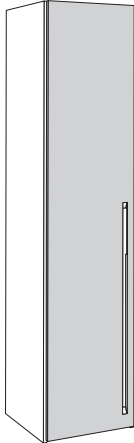
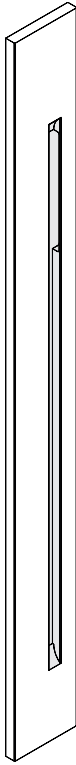
\*\*\* Griffleiste T 052, Griffleiste U 059 und Griff Ausfräsung 037 sind nicht möglich bei Design Gürtel (GU) und Design Lamelle (LA).

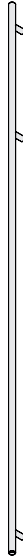

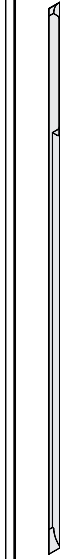
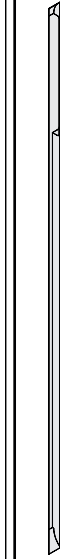
Griffstange	Griffstange	Griffleiste T	Griffleiste U	Griff Ausfräsung	
029	013	052 ** ***	059 ***	037 ***	
					
					
Griffhöhe: 77,0 cm	Griffhöhe: 114,9 cm	Griffhöhe = Türhöhe	Griffhöhe = Türhöhe	Höhe der Griffmuschel: 25,0 cm	
Lack anthrazit Chrom hochglänzend Chrom matt	Lack anthrazit Chrom hochglänzend Chrom matt	Lack reinweiß Lack cremeweiß Lack angora Lack sahara Lack kaschmir Lack dunkelgrau Lack anthrazit  Chrom hochglänzend Chrom matt	Lack reinweiß Lack cremeweiß Lack angora Lack sahara Lack kaschmir Lack dunkelgrau Lack anthrazit  Esche natura Natureiche Eiche kaschmir Eiche grau Eiche anthrazit Kernussbaum	Ausführung Front	Ausführung Füllung
Lack reinweiß Lack cremeweiß Lack angora Lack sahara Lack kaschmir Lack dunkelgrau Lack anthrazit	Lack reinweiß Lack cremeweiß Lack angora Lack sahara Lack kaschmir Lack dunkelgrau Lack anthrazit	Esche natura Natureiche Eiche kaschmir Eiche grau Eiche anthrazit Kernussbaum	Esche natura Natureiche Eiche kaschmir Eiche grau Eiche anthrazit Kernussbaum		
Aufpreis pro Griff:	Aufpreis pro Griff:	Aufpreis pro Griff:	Aufpreis pro Griff:	Aufpreis pro Griff:	
008G029	008G013	008G052	008G059	008G037	
-	-	-	-	-	

# Dreh- und Falttürenschränke

## Schränke nach der Endlosbauweise

Dreh- und Falttürenschränke können endlos geplant und miteinander kombiniert werden. Infolge unterschiedlicher Elementbreiten lassen sich eine Fülle von Schrankbreiten erzielen. Dadurch kann die zur Verfügung stehende Stellfläche optimal genutzt werden. Für jede Schrankkombination gilt das erste Element von links als Grundelement, das beide Außenseiten beinhaltet. Es kann immer nur 1 Grundelement eingeplant werden. Bei Weiterbau mit Anbauelementen wird die rechte Außenseite vom Grundelement als Schrankabschluss eingesetzt. Bei eintürigen Drehtüren- sowie bei Falttürenschränken kann zwischen linkem und rechtem Türanschlag gewählt werden. Die untenstehenden Grafiken sollen einen Ausschnitt aus dem Schranksortiment wiedergeben.

Standardmäßige Inneneinteilung je Element: 2 Einlegeböden, 1 Kleiderstange. Schrankinnenausstattung wahlweise in den Ausführungen Lack reinweiß (Standard) oder Lack anthrazit. Bitte unbedingt im Auftrag angeben!

## Schrankbeispiele Drehtürenschränke

- Dreh- und Falttürenschränke können endlos geplant und miteinander kombiniert werden
- wahlweise mit vielen verschiedenen Griffen lieferbar (siehe Seite 8-9)
- gerade Elemente und verformte Abschlüsselemente
- Spiegelfronten bei Türen in Design Schlicht (AT) gegen Aufpreis
- Passepartout, Kranzprofil und Beleuchtung gegen Aufpreis
- 2 verschiedene Grundhöhen: 229,6 cm und 268,0 cm
- Aufsatzschränke: 69,6-139,1 cm hoch
- Elementaußenbreiten: 42, 52, 72, 82, 102 cm (Grundelemente)
- 40, 50, 70, 80, 100 cm (Anbauelemente)
- Elementinnenbreiten: 38, 48, 68, 78, 98 cm
- Außentiefe: 61,0 cm (Standard) oder 61,4 cm
- Innentiefe: 56,0 cm

Zur Ermittlung der Gesamtbreite bei Einsatz des Passepartouts (bzw. des Kranzprofils A oder B) beachten Sie bitte rechts und links je 1,7 cm (bzw. 0,5 cm oder 0,2 cm) Überstand!

## Schrankbeispiele Falttürenschränke

- Dreh- und Falttürenschränke können endlos geplant und miteinander kombiniert werden
- wahlweise mit vielen verschiedenen Griffen lieferbar (siehe Seite 8-9)
- überbreite Panorama-Elemente in 160/162 cm und 200/202 cm Breite ohne Mittelwand
- Spiegelfronten bei Türen in Design Schlicht (AT) gegen Aufpreis
- Passepartout, Kranzprofil und Beleuchtung gegen Aufpreis
- 2 verschiedene Grundhöhen: 229,6 cm und 268,0 cm
- Elementaußenbreiten: 82, 102, 162, 202 cm (Grundelemente)
- 80, 100, 160, 200 cm (Anbauelemente)
- Elementinnenbreiten: 78, 98, 158, 198 cm
- Außentiefe: 61,0 cm (Standard) oder 61,4 cm
- Innentiefe: 56,0 cm

Zur Ermittlung der Gesamtbreite bei Einsatz des Passepartouts (bzw. des Kranzprofils A oder B) beachten Sie bitte rechts und links je 1,7 cm (bzw. 0,5 cm oder 0,2 cm) Überstand!

### Drehtürenschränk in 229,6 cm Höhe

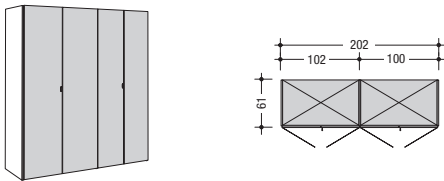

### Falldürenschränk in 229,6 cm Höhe

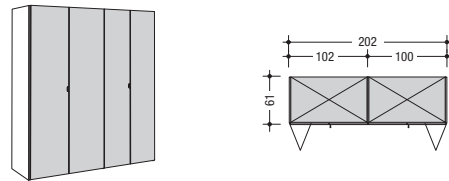

### Drehtürenschränk in 268,0 cm Höhe

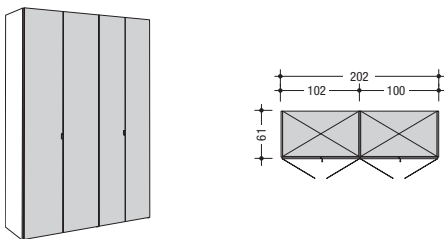

### Falldürenschränk in 268,0 cm Höhe

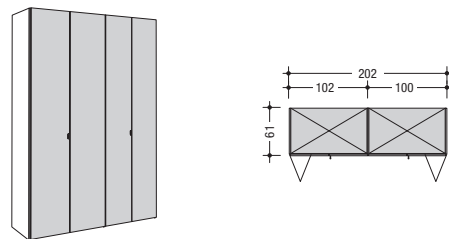

### Drehtürenschränk mit Aufsatzschränk

Drehtürenschränk 229,6 cm oder 268,0 cm hoch,  
Aufsatzschränk 69,6-139,1 cm hoch

#### Wichtiger Hinweis:

Schrankaußenseiten und Drehtüren sind geteilt.

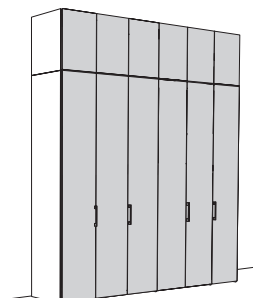
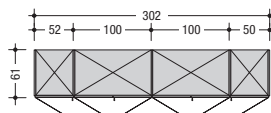

Maße	ohne Kranzprofil	mit Kranzprofil A	mit Kranzprofil B	mit Passepartout	mit LED-Aufbauleuchte	mit Passepartout und LED-Aufbauleuchte
Höhen	229,6 cm / 268,0 cm	234,2 cm / 272,6 cm	231,3 cm / 269,7 cm	232,5 cm / 270,9 cm	232,8 cm / 271,2 cm	235,7 cm / 274,1 cm
Tiefen	61,0 cm / 61,4 cm	71,3 cm	67,8 cm	61,4 cm	72,5 cm	72,5 cm
Breiten	siehe Seite 16-62					
Höhenkürzungen in Abständen von 1 mm, Breiten- und Tiefenkürzungen in Abständen von 1,0 cm ohne Mehrpreis (bei Türen in Design Glas (GL) gegen Aufpreis). Breitenkürzungen sind nicht möglich bei Türen in Design Lamelle (LA).						

## Schrankbeispiele mit Drehtüren-Eckschränken, Sonderanfertigungen; Beleuchtung

- Drehtüren-Eckschränke sind mit Dreh- und Falttürenschränken kombinierbar
- wahlweise mit vielen verschiedenen Griffen lieferbar (siehe Seite 8-9)
- Drehtüren-Eckschrank 45° mit 1 Einlegeboden ohne Kleiderstange und 1 Einlegeboden mit Kleiderstange
- Drehtüren-Eckschrank mit Vollzugriffcecke 90° mit links und rechts je 2 Einlegeböden und mit je 1 Kleiderstange
- 2 verschiedene Grundhöhen: 229,6 cm und 268,0 cm
- Elementaußenbreiten:  
97,3 x 97,3 bzw. 112,7 x 112,7 cm (Grundelemente)  
95,3 x 97,3 bzw. 110,7 x 112,7 cm (Anbauelemente)
- Außentiefe: 61,0 cm (Standard) oder 61,4 cm
- Innentiefe: 56,0 cm

Zur Ermittlung der Gesamtbreite bei Einsatz des Passepartouts (bzw. des Kranzprofils A oder B) beachten Sie bitte rechts und links je 1,7 cm (bzw. 0,5 cm oder 0,2 cm) Überstand!

- Höhenkürzungen in Abständen von 1 mm, Breiten- und Tiefenkürzungen in Abständen von 1,0 cm ohne Mehrpreis (bei Türen in Design Glas (GL) gegen Aufpreis). Breitenkürzungen sind nicht möglich bei Türen in Design Lamelle (LA).
- Hinweise zur seitlichen Abschrägung und weitere Sonderanfertigungen siehe Kapitel „Sonderanfertigungen“

### Drehtüren-Eckschrank 45°

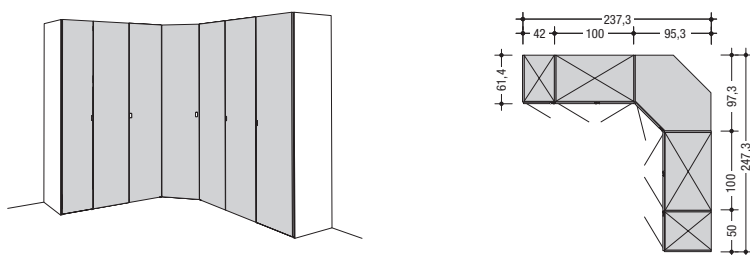

### Drehtürenschränk mit Griffen in Design U

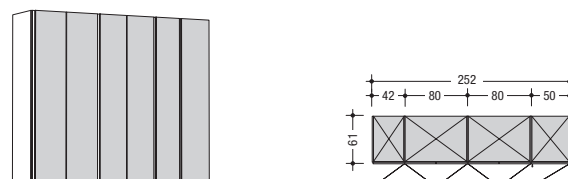

### Drehtüren-Eckschrank mit Vollzugriffcecke 90°

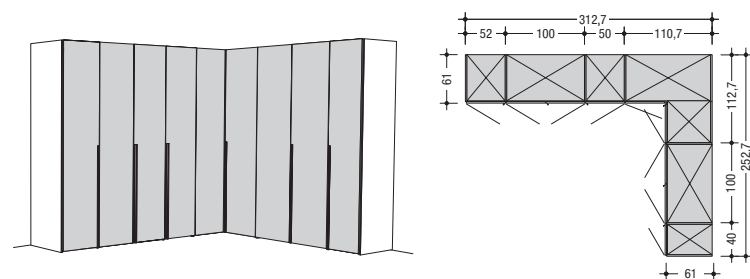

### Drehtürenschränk mit Schubladen

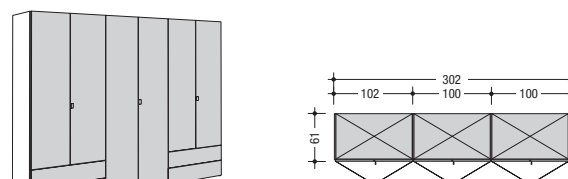

## Beleuchtung

Alle Dreh- und Falttürenschränke sind wahlweise mit Kranzprofil und LED-Beleuchtung bzw. mit LED-Aufbauleuchten lieferbar. Es wird grundsätzlich über jedem Element – ob 1-türig oder 2-türig – ein LED-Einbaustrahler (2 W), ein LED-Leuchtfeld (3,2 W) oder eine LED-Aufbauleuchte (3,2 W) eingeplant. Ausnahme: Bei Panorama-Elementen werden 2 LED-Einbaustrahler bzw. 2 LED-Leuchtfelder oder 2 LED-Aufbauleuchten eingeplant. Auf Wunsch kann mittig über jeder Tür ein LED-Einbaustrahler, ein LED-Leuchtfeld oder eine LED-Aufbauleuchte eingeplant werden. In jedem Fall ist eine Grundrisskizze zu erstellen.

Die Schaltung der Beleuchtung erfolgt durch einen außenliegenden Fußschalter. Als Alternative ist aber auch eine Funkfernbedienung möglich, für die ein Aufpreis berechnet wird. Die Funkfernbedienung beinhaltet einen Sender und einen Empfänger, mit dem sich die gesamte LED-Beleuchtung ein- und ausschalten lässt. Bei Einsatz der Funkfernbedienung entfällt der Fußschalter.

Achtung: Bei Einplanung des Kranzprofils ist zu beachten, dass der Abstand zur Decke mindestens 2,0 cm betragen muss.

Siehe Seite 63 für weitere Informationen!

## 3-türige Drehtürenschränke 152 cm breit

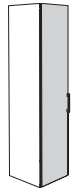
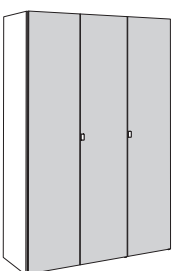
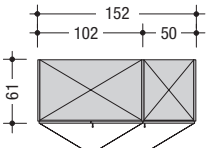
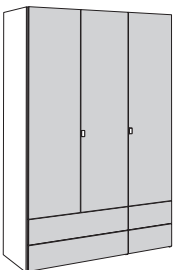
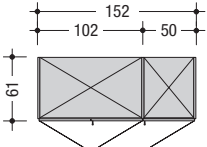
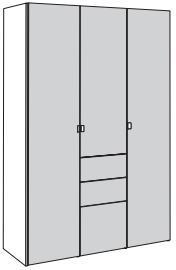
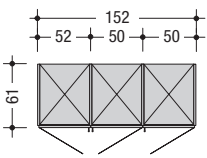
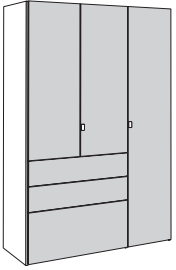
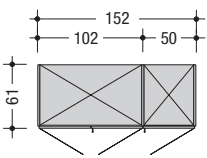
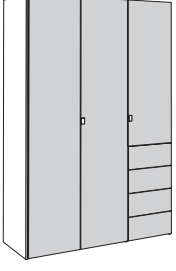
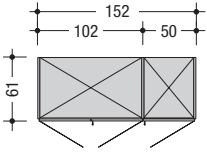
<p>Als Alternative zu einer individuellen Planung aus dem Gesamtprogramm besteht die Möglichkeit, unter gestalteten Kleiderschränken auszuwählen. Diese erleichtern die Planung. Die Kleiderschränke können um eventuelles Zubehör ergänzt werden. Dieses wird gegen Aufpreis berechnet.</p>		<p><b>Design Schlicht (AT)</b></p> 	
 <p>Inneneinteilung: jedes Element: 2 Einlegeböden und 1 Kleiderstange</p> 	229,6 cm hoch	wie Abb. spiegelb. <b>Preisgr.</b> I II	<p><b>AT921300</b> <b>AT921310</b></p> <p>- -</p>
	268,0 cm hoch	wie Abb. spiegelb. <b>Preisgr.</b> I II	<p><b>AT922300</b> <b>AT922310</b></p> <p>- -</p>
 <p>Inneneinteilung: jedes Element: 2 Einlegeböden und 1 Kleiderstange</p> 	229,6 cm hoch	wie Abb. spiegelb. <b>Preisgr.</b> I II	<p><b>AT941300</b> <b>AT941310</b></p> <p>- -</p>
	268,0 cm hoch	wie Abb. spiegelb. <b>Preisgr.</b> I II	<p><b>AT942300</b> <b>AT942310</b></p> <p>- -</p>
 <p>Inneneinteilung: linkes und rechtes Element: je 2 Einlegeböden und 1 Kleiderstange mittleres Element: 3 Einlegeböden</p> 	229,6 cm hoch	wie Abb. spiegelb. <b>Preisgr.</b> I II	<p><b>AT941301</b> <b>AT941311</b></p> <p>- -</p>
	268,0 cm hoch	wie Abb. spiegelb. <b>Preisgr.</b> I II	<p><b>AT942301</b> <b>AT942311</b></p> <p>- -</p>
 <p>Inneneinteilung: linkes Element: 3 Einlegeböden rechtes Element: 2 Einlegeböden und 1 Kleiderstange</p> 	229,6 cm hoch	wie Abb. spiegelb. <b>Preisgr.</b> I II	<p><b>AT941302</b> <b>AT941312</b></p> <p>- -</p>
	268,0 cm hoch	wie Abb. spiegelb. <b>Preisgr.</b> I II	<p><b>AT942302</b> <b>AT942312</b></p> <p>- -</p>
 <p>Inneneinteilung: linkes Element: 2 Einlegeböden und 1 Kleiderstange rechtes Element: 3 Einlegeböden</p> 	229,6 cm hoch	wie Abb. spiegelb. <b>Preisgr.</b> I II	<p><b>AT941303</b> <b>AT941313</b></p> <p>- -</p>
	268,0 cm hoch	wie Abb. spiegelb. <b>Preisgr.</b> I II	<p><b>AT942303</b> <b>AT942313</b></p> <p>- -</p>

## 4-türige Drehtürenschränke 202 cm breit

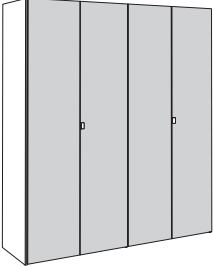
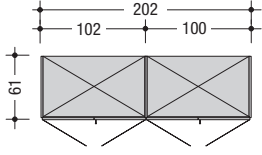
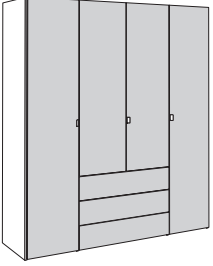
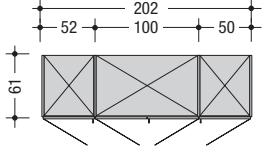
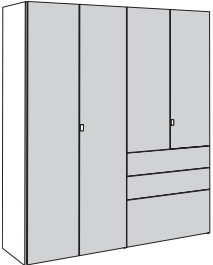
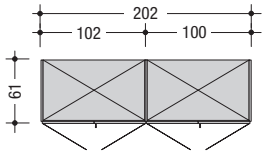
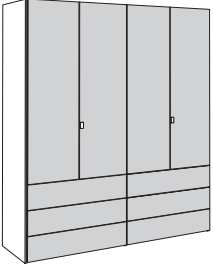
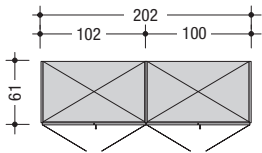
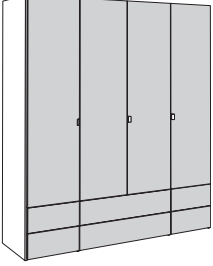
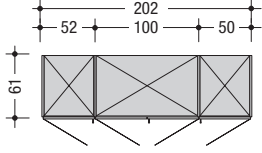
<p>Als Alternative zu einer individuellen Planung aus dem Gesamtprogramm besteht die Möglichkeit, unter gestalteten Kleiderschränken auszuwählen. Diese erleichtern die Planung. Die Kleiderschränke können um eventuelles Zubehör ergänzt werden. Dieses wird gegen Aufpreis berechnet.</p>		<p><b>Design Schlicht (AT)</b></p> 	
 <p>Inneneinteilung: jedes Element: 2 Einlegeböden und 1 Kleiderstange</p> 	229,6 cm hoch	<p>Preisgr.</p> <p>I</p> <p>II</p>	<p><b>AT921400</b></p> <p>-</p> <p>-</p>
	268,0 cm hoch	<p>Preisgr.</p> <p>I</p> <p>II</p>	<p><b>AT922400</b></p> <p>-</p> <p>-</p>
 <p>Inneneinteilung: linkes und rechtes Element: je 2 Einlegeböden und 1 Kleiderstange mittleres Element: 3 Einlegeböden</p> 	229,6 cm hoch	<p>Preisgr.</p> <p>I</p> <p>II</p>	<p><b>AT941400</b></p> <p>-</p> <p>-</p>
	268,0 cm hoch	<p>Preisgr.</p> <p>I</p> <p>II</p>	<p><b>AT942400</b></p> <p>-</p> <p>-</p>
 <p>Inneneinteilung: linkes Element: 2 Einlegeböden und 1 Kleiderstange rechtes Element: 3 Einlegeböden</p> 	229,6 cm hoch	<p>wie Abb. spiegelb.</p> <p>Preisgr.</p> <p>I</p> <p>II</p>	<p><b>AT941401</b> <b>AT941411</b></p> <p>-</p> <p>-</p>
	268,0 cm hoch	<p>wie Abb. spiegelb.</p> <p>Preisgr.</p> <p>I</p> <p>II</p>	<p><b>AT942401</b> <b>AT942411</b></p> <p>-</p> <p>-</p>
 <p>Inneneinteilung: jedes Element: 1 Einlegeboden und 1 Kleiderstange</p> 	229,6 cm hoch	<p>Preisgr.</p> <p>I</p> <p>II</p>	<p><b>AT941402</b></p> <p>-</p> <p>-</p>
	268,0 cm hoch	<p>Preisgr.</p> <p>I</p> <p>II</p>	<p><b>AT942402</b></p> <p>-</p> <p>-</p>
 <p>Inneneinteilung: jedes Element: 2 Einlegeböden und 1 Kleiderstange</p> 	229,6 cm hoch	<p>Preisgr.</p> <p>I</p> <p>II</p>	<p><b>AT941403</b></p> <p>-</p> <p>-</p>
	268,0 cm hoch	<p>Preisgr.</p> <p>I</p> <p>II</p>	<p><b>AT942403</b></p> <p>-</p> <p>-</p>

## 5-türige Drehtürenschränke 252 cm breit

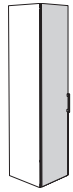
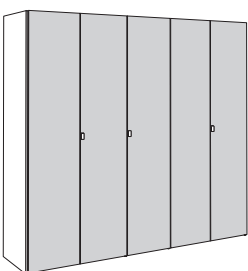
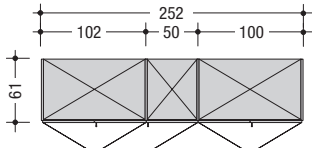
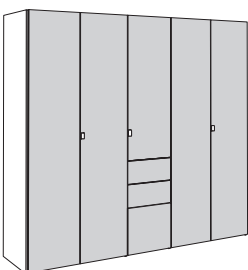
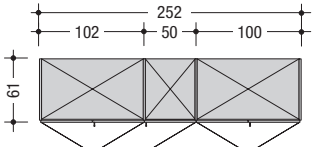
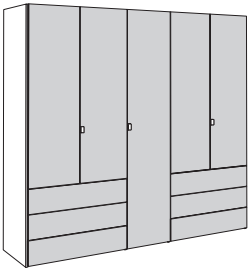
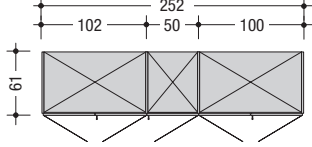
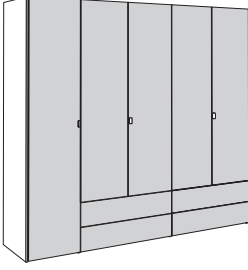
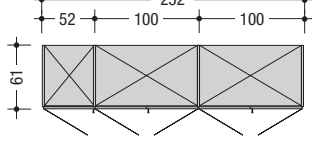
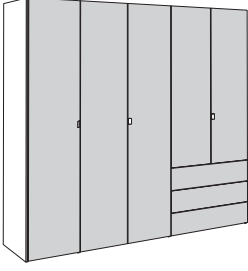
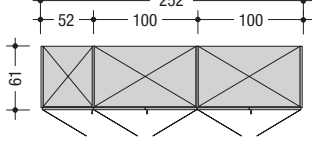
<p>Als Alternative zu einer individuellen Planung aus dem Gesamtprogramm besteht die Möglichkeit, unter gestalteten Kleiderschränken auszuwählen. Diese erleichtern die Planung. Die Kleiderschränke können um eventuelles Zubehör ergänzt werden. Dieses wird gegen Aufpreis berechnet.</p>		<p><b>Design Schlicht (AT)</b></p> 	
 <p>Inneneinteilung: jedes Element: 2 Einlegeböden und 1 Kleiderstange</p> 	229,6 cm hoch	wie Abb. spiegeln. <b>Preisgr.</b> I II	<p><b>AT921500</b> <b>AT921510</b></p> <p>- -</p>
	268,0 cm hoch	wie Abb. spiegeln. <b>Preisgr.</b> I II	<p><b>AT922500</b> <b>AT922510</b></p> <p>- -</p>
 <p>Inneneinteilung: linkes und rechtes Element: je 2 Einlegeböden und 1 Kleiderstange mittleres Element: 3 Einlegeböden</p> 	229,6 cm hoch	wie Abb. spiegeln. <b>Preisgr.</b> I II	<p><b>AT941500</b> <b>AT941510</b></p> <p>- -</p>
	268,0 cm hoch	wie Abb. spiegeln. <b>Preisgr.</b> I II	<p><b>AT942500</b> <b>AT942510</b></p> <p>- -</p>
 <p>Inneneinteilung: linkes und rechtes Element: je 1 Einlegeboden und 1 Kleiderstange mittleres Element: 2 Einlegeböden und 1 Kleiderstange</p> 	229,6 cm hoch	wie Abb. spiegeln. <b>Preisgr.</b> I II	<p><b>AT941501</b> <b>AT941511</b></p> <p>- -</p>
	268,0 cm hoch	wie Abb. spiegeln. <b>Preisgr.</b> I II	<p><b>AT942501</b> <b>AT942511</b></p> <p>- -</p>
 <p>Inneneinteilung: jedes Element: 2 Einlegeböden und 1 Kleiderstange</p> 	229,6 cm hoch	wie Abb. spiegeln. <b>Preisgr.</b> I II	<p><b>AT941502</b> <b>AT941512</b></p> <p>- -</p>
	268,0 cm hoch	wie Abb. spiegeln. <b>Preisgr.</b> I II	<p><b>AT942502</b> <b>AT942512</b></p> <p>- -</p>
 <p>Inneneinteilung: linkes und mittleres Element: je 2 Einlegeböden und 1 Kleiderstange rechtes Element: 3 Einlegeböden</p> 	229,6 cm hoch	wie Abb. spiegeln. <b>Preisgr.</b> I II	<p><b>AT941503</b> <b>AT941513</b></p> <p>- -</p>
	268,0 cm hoch	wie Abb. spiegeln. <b>Preisgr.</b> I II	<p><b>AT942503</b> <b>AT942513</b></p> <p>- -</p>

## 6-türige Drehtürenschränke 302 cm breit

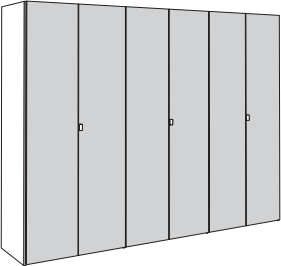
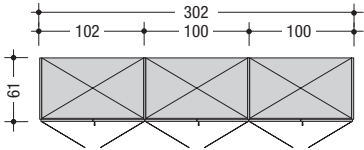
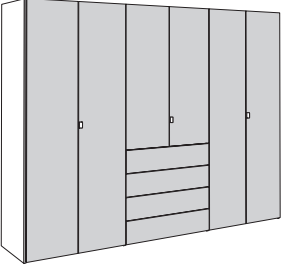
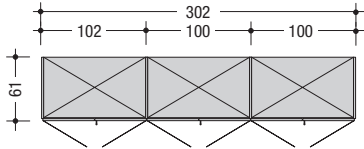
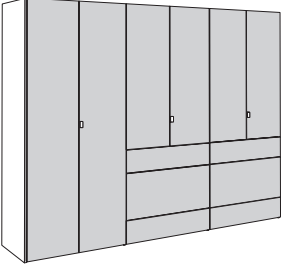
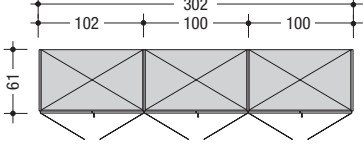
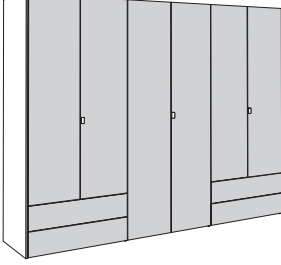
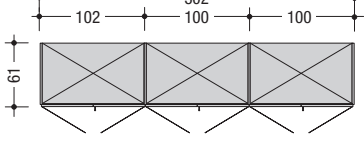
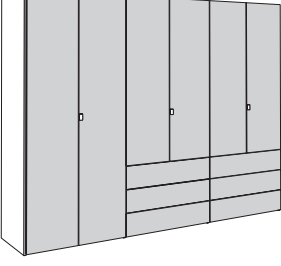
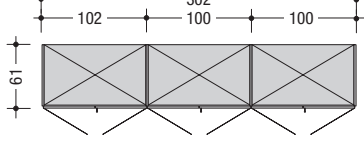
<p>Als Alternative zu einer individuellen Planung aus dem Gesamtprogramm besteht die Möglichkeit, unter gestalteten Kleiderschränken auszuwählen. Diese erleichtern die Planung. Die Kleiderschränke können um eventuelles Zubehör ergänzt werden. Dieses wird gegen Aufpreis berechnet.</p>		<p><b>Design Schlicht (AT)</b></p> 	
 <p>Inneneinteilung: jedes Element: 2 Einlegeböden und 1 Kleiderstange</p> 	229,6 cm hoch	<p>Preisgr. I II</p>	<p><b>AT921600</b></p> <p>- -</p>
	268,0 cm hoch	<p>Preisgr. I II</p>	<p><b>AT922600</b></p> <p>- -</p>
 <p>Inneneinteilung: linkes und rechtes Element: je 2 Einlegeböden und 1 Kleiderstange mittleres Element: 3 Einlegeböden</p> 	229,6 cm hoch	<p>Preisgr. I II</p>	<p><b>AT941600</b></p> <p>- -</p>
	268,0 cm hoch	<p>Preisgr. I II</p>	<p><b>AT942600</b></p> <p>- -</p>
 <p>Inneneinteilung: linkes Element: 2 Einlegeböden und 1 Kleiderstange mittleres und rechtes Element: je 3 Einlegeböden</p> 	229,6 cm hoch	<p>wie Abb. spiegelb. Preisgr. I II</p>	<p><b>AT941601</b> <b>AT941611</b></p> <p>- -</p>
	268,0 cm hoch	<p>wie Abb. spiegelb. Preisgr. I II</p>	<p><b>AT942601</b> <b>AT942611</b></p> <p>- -</p>
 <p>Inneneinteilung: jedes Element: 2 Einlegeböden und 1 Kleiderstange</p> 	229,6 cm hoch	<p>Preisgr. I II</p>	<p><b>AT941602</b></p> <p>- -</p>
	268,0 cm hoch	<p>Preisgr. I II</p>	<p><b>AT942602</b></p> <p>- -</p>
 <p>Inneneinteilung: linkes Element: 2 Einlegeböden und 1 Kleiderstange mittleres und rechtes Element: je 1 Einlegeboden und 1 Kleiderstange</p> 	229,6 cm hoch	<p>wie Abb. spiegelb. Preisgr. I II</p>	<p><b>AT941603</b> <b>AT941613</b></p> <p>- -</p>
	268,0 cm hoch	<p>wie Abb. spiegelb. Preisgr. I II</p>	<p><b>AT942603</b> <b>AT942613</b></p> <p>- -</p>

# Drehtürenschränke





## Grundelemente

**Höhe:** 229,6 und 268,0 cm – Höhen mit Passepartout und/oder LED-Aufbauleuchte oder Kranzprofil: siehe Tabelle Seite 11

**Breite:** siehe Tabelle – Breiten mit Passepartout: +1,7 cm je Seite; mit Kranzprofil A: +0,5 cm je Seite; mit Kranzprofil B: +0,2 cm je Seite

**Tiefe:** siehe Tabelle – Tiefen mit Passepartout und/oder LED-Aufbauleuchte oder Kranzprofil: siehe Tabelle Seite 11

Standardmäßige Inneneinteilung je Element: 2 Einlegeböden, 1 Kleiderstange

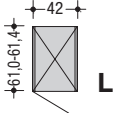
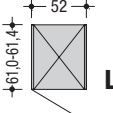
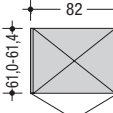
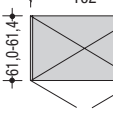





Grundelemente mit 2 Außenseiten (je 2 cm stark)		Design Schlicht (AT)	Design Gürtel (GU)	Design Lamelle (LA)	Design Glas (GL)	Design Spiegel (SP)	
<p>Für jede Schrankkombination gilt das erste Element von links als Grundelement, das beide Außenseiten beinhaltet. Es kann immer nur 1 Grundelement eingeplant werden. Bei Weiterbau mit Anbauelementen wird die rechte Außenseite vom Grundelement als Schrankabschluss eingesetzt.</p> <p>Der Aufpreis für das Passepartout bei Grundelementen beinhaltet den linken und rechten vertikalen Rahmen sowie den horizontalen Rahmen, der Aufpreis bei Anbauelementen lediglich den horizontalen Rahmen. Bei Weiterbau mit Anbauelementen gilt der rechte Rahmen des Passepartouts des Grundelementes als Schrankabschluss.</p> <p><b>Kranzprofil und Passepartout sind durchgehend bis 302 cm Breite erhältlich.</b></p>			<b>NEU</b> 	<b>NEU</b> 			
Element 1-türig, links oder rechts, 42 cm breit  	229,6 cm hoch	<b>AT311041 L</b> <b>AT311042 R</b>  Preisgr. I - II -	<b>GU311041 L</b> <b>GU311042 R</b>  - -	<b>LA311041 L</b> <b>LA311042 R</b>  - -	<b>GL311041 L</b> <b>GL311042 R</b>  - -	<b>SP311041 L</b> <b>SP311042 R</b>  - -	
	268,0 cm hoch	<b>AT312041 L</b> <b>AT312042 R</b>  Preisgr. I - II -	<b>GU312041 L</b> <b>GU312042 R</b>  - -	<b>LA312041 L</b> <b>LA312042 R</b>  - -	<b>GL312041 L</b> <b>GL312042 R</b>  - -	<b>SP312041 L</b> <b>SP312042 R</b>  - -	
Element 1-türig, links oder rechts, 52 cm breit  	229,6 cm hoch	<b>AT311051 L</b> <b>AT311052 R</b>  Preisgr. I - II -	<b>GU311051 L</b> <b>GU311052 R</b>  - -	<b>LA311051 L</b> <b>LA311052 R</b>  - -	<b>GL311051 L</b> <b>GL311052 R</b>  - -	<b>SP311051 L</b> <b>SP311052 R</b>  - -	
	268,0 cm hoch	<b>AT312051 L</b> <b>AT312052 R</b>  Preisgr. I - II -	<b>GU312051 L</b> <b>GU312052 R</b>  - -	<b>LA312051 L</b> <b>LA312052 R</b>  - -	<b>GL312051 L</b> <b>GL312052 R</b>  - -	<b>SP312051 L</b> <b>SP312052 R</b>  - -	
Element 2-türig, 82 cm breit  	229,6 cm hoch	<b>AT311080</b>  Preisgr. I - II -	<b>GU311080</b>  - -	<b>LA311080</b>  - -	<b>GL311080</b>  - -	<b>SP311080</b>  - -	
	268,0 cm hoch	<b>AT312080</b>  Preisgr. I - II -	<b>GU312080</b>  - -	<b>LA312080</b>  - -	<b>GL312080</b>  - -	<b>SP312080</b>  - -	
Element 2-türig, 102 cm breit  	229,6 cm hoch	<b>AT311100</b>  Preisgr. I - II -	<b>GU311100</b>  - -	<b>LA311100</b>  - -	<b>GL311100</b>  - -	<b>SP311100</b>  - -	
	268,0 cm hoch	<b>AT312100</b>  Preisgr. I - II -	<b>GU312100</b>  - -	<b>LA312100</b>  - -	<b>GL312100</b>  - -	<b>SP312100</b>  - -	

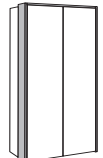

Hinweise zur Energieeffizienzklasse:  
siehe Seite 63

Bitte beachten Sie bei jeder Planung je 2,0 cm  
Montageluft zur Decke und zur Seite!

Bitte die Ausführungen der Griffe sowie  
der Schrankinnenausstattung angeben!

<p><b>Korpustiefe 61,4 cm</b></p> <p>Wird die Korpustiefe 61,4 cm gewünscht, benötigen nur die Grundelemente die beiden tieferen Schrankaußenseiten (ohne Aufpreis).</p> 	<p><b>Aufpreis für Passepartout</b></p> 	<p><b>Aufpreis für Kranzprofil A</b></p> 	<p><b>Aufpreis für Kranzprofil B</b></p> 	<p><b>Aufpreis für LED-Einbaustrahler für Kranzprofil</b></p> <p>je Element: 1 Strahler</p> 	<p><b>Aufpreis für integriertes LED-Leuchtfeld für Kranzprofil</b></p> <p>je Element: 1 Leuchtfeld</p> 	<p><b>Aufpreis für LED-Aufbauleuchte</b></p> <p>je Element: 1 Leuchte</p>  <p>Chromhochglänzend   schwarz</p>		<p><b>Aufpreis für Spiegel</b></p> <p>Jede Schranktür in Design Schlicht (AT) kann wahlweise mit einem Spiegel ausgestattet werden, für den ein Aufpreis berechnet wird. Spiegel sind nicht möglich bei allen anderen Designs.</p> 
<p><b>2x 0082100</b></p> <p>ohne Aufpreis</p>	<p><b>0310413</b></p> <p>-</p>						<p>Bitte beachten Sie ebenso die funktionale und hochwertige <b>Schrankinnenausstattung</b> sowie Sonderartikel und mögliche <b>Sonderanfertigungen</b> in den jeweiligen Kapiteln.</p>	
<p><b>2x 0082200</b></p> <p>ohne Aufpreis</p>	<p><b>0310423</b></p> <p>-</p>	<p><b>0310401</b></p> <p>-</p>	<p><b>0310402</b></p> <p>-</p>	<p><b>386</b></p> <p>-</p>	<p><b>385</b></p> <p>-</p>	<p><b>396</b></p> <p>-</p>	<p><b>397</b></p> <p>-</p>	
<p><b>2x 0082100</b></p> <p>ohne Aufpreis</p>	<p><b>0310513</b></p> <p>-</p>						<p>Bitte in Frontskizze genau kennzeichnen bzw. im Auftrag angeben (von links), welche Drehtüren mit Spiegel ausgestattet werden sollen.</p>	
<p><b>2x 0082200</b></p> <p>ohne Aufpreis</p>	<p><b>0310523</b></p> <p>-</p>	<p><b>0310501</b></p> <p>-</p>	<p><b>0310502</b></p> <p>-</p>	<p><b>386</b></p> <p>-</p>	<p><b>385</b></p> <p>-</p>	<p><b>396</b></p> <p>-</p>	<p><b>397</b></p> <p>-</p>	
<p><b>2x 0082100</b></p> <p>ohne Aufpreis</p>	<p><b>0310813</b></p> <p>-</p>						<p><b>Spiegel-Aufpreis pro Drehtür:</b></p> <p>-</p>	
<p><b>2x 0082200</b></p> <p>ohne Aufpreis</p>	<p><b>0310823</b></p> <p>-</p>	<p><b>0310801</b></p> <p>-</p>	<p><b>0310802</b></p> <p>-</p>	<p><b>386</b></p> <p>-</p>	<p><b>385</b></p> <p>-</p>	<p><b>396</b></p> <p>-</p>	<p><b>397</b></p> <p>-</p>	
<p><b>2x 0082100</b></p> <p>ohne Aufpreis</p>	<p><b>0311013</b></p> <p>-</p>							
<p><b>2x 0082200</b></p> <p>ohne Aufpreis</p>	<p><b>0311023</b></p> <p>-</p>	<p><b>0311001</b></p> <p>-</p>	<p><b>0311002</b></p> <p>-</p>	<p><b>386</b></p> <p>-</p>	<p><b>385</b></p> <p>-</p>	<p><b>396</b></p> <p>-</p>	<p><b>397</b></p> <p>-</p>	

# Drehtürenschränke





## Anbauelemente

**Höhe:** 229,6 und 268,0 cm – Höhen mit Passepartout und/oder LED-Aufbauleuchte oder Kranzprofil: siehe Tabelle Seite 11

**Breite:** siehe Tabelle – Breiten mit Passepartout: +1,7 cm je Seite; mit Kranzprofil A: +0,5 cm je Seite; mit Kranzprofil B: +0,2 cm je Seite

**Tiefe:** siehe Tabelle – Tiefen mit Passepartout und/oder LED-Aufbauleuchte oder Kranzprofil: siehe Tabelle Seite 11



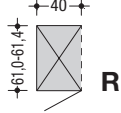
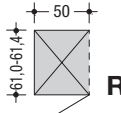
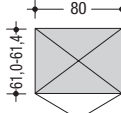
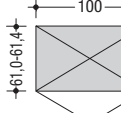





Standardmäßige Inneneinteilung je Element: 2 Einlegeböden, 1 Kleiderstange

Anbauelemente mit 1 Mittelseite (2 cm stark)		Design Schlicht (AT)	Design Gürtel (GU)	Design Lamelle (LA)	Design Glas (GL)	Design Spiegel (SP)	
<p>Der Aufpreis für das Passepartout bei Anbauelementen beinhaltet lediglich den horizontalen Rahmen. Bei Weiterbau mit Anbauelementen gilt der rechte Rahmen des Passepartouts des Grundelementes als Schrankabschluss. <b>Kranzprofil und Passepartout sind durchgehend bis 302 cm Breite erhältlich.</b></p>			<b>NEU</b> 	<b>NEU</b> 			
Element 1-türig, links oder rechts, 40 cm breit  	229,6 cm hoch	<b>AT411041 L</b> <b>AT411042 R</b>  Preisgr. I - II -	<b>GU411041 L</b> <b>GU411042 R</b>  - -	<b>LA411041 L</b> <b>LA411042 R</b>  - -	<b>GL411041 L</b> <b>GL411042 R</b>  - -	<b>SP411041 L</b> <b>SP411042 R</b>  - -	
	268,0 cm hoch	<b>AT412041 L</b> <b>AT412042 R</b>  Preisgr. I - II -	<b>GU412041 L</b> <b>GU412042 R</b>  - -	<b>LA412041 L</b> <b>LA412042 R</b>  - -	<b>GL412041 L</b> <b>GL412042 R</b>  - -	<b>SP412041 L</b> <b>SP412042 R</b>  - -	
Element 1-türig, links oder rechts, 50 cm breit  	229,6 cm hoch	<b>AT411051 L</b> <b>AT411052 R</b>  Preisgr. I - II -	<b>GU411051 L</b> <b>GU411052 R</b>  - -	<b>LA411051 L</b> <b>LA411052 R</b>  - -	<b>GL411051 L</b> <b>GL411052 R</b>  - -	<b>SP411051 L</b> <b>SP411052 R</b>  - -	
	268,0 cm hoch	<b>AT412051 L</b> <b>AT412052 R</b>  Preisgr. I - II -	<b>GU412051 L</b> <b>GU412052 R</b>  - -	<b>LA412051 L</b> <b>LA412052 R</b>  - -	<b>GL412051 L</b> <b>GL412052 R</b>  - -	<b>SP412051 L</b> <b>SP412052 R</b>  - -	
Element 2-türig, 80 cm breit  	229,6 cm hoch	<b>AT411080</b>  Preisgr. I - II -	<b>GU411080</b>  - -	<b>LA411080</b>  - -	<b>GL411080</b>  - -	<b>SP411080</b>  - -	
	268,0 cm hoch	<b>AT412080</b>  Preisgr. I - II -	<b>GU412080</b>  - -	<b>LA412080</b>  - -	<b>GL412080</b>  - -	<b>SP412080</b>  - -	
Element 2-türig, 100 cm breit  	229,6 cm hoch	<b>AT411100</b>  Preisgr. I - II -	<b>GU411100</b>  - -	<b>LA411100</b>  - -	<b>GL411100</b>  - -	<b>SP411100</b>  - -	
	268,0 cm hoch	<b>AT412100</b>  Preisgr. I - II -	<b>GU412100</b>  - -	<b>LA412100</b>  - -	<b>GL412100</b>  - -	<b>SP412100</b>  - -	

Hinweise zur Energieeffizienzklasse:  
siehe Seite 63

Bitte beachten Sie bei jeder Planung je 2,0 cm  
Montageluft zur Decke und zur Seite!

Bitte die Ausführungen der Griffe sowie  
der Schrankinnenausstattung angeben!

<p><b>Korpustiefe 61,4 cm</b></p> <p>Wird die Korpustiefe 61,4 cm gewünscht, benötigen nur die Grundelemente die beiden tieferen Schrankaußenseiten (ohne Aufpreis).</p> 	<p><b>Aufpreis für Passepartout</b></p> 	<p><b>Aufpreis für Kranzprofil A</b></p> 	<p><b>Aufpreis für Kranzprofil B</b></p> 	<p><b>Aufpreis für LED-Einbaustrahler für Kranzprofil</b></p> <p>je Element: 1 Strahler</p> 	<p><b>Aufpreis für integriertes LED-Leuchtfeld für Kranzprofil</b></p> <p>je Element: 1 Leuchtfeld</p> 	<p><b>Aufpreis für LED-Aufbauleuchte</b></p> <p>je Element: 1 Leuchte</p>  <p>Chrom-hochglänzend   schwarz</p>		<p><b>Aufpreis für Spiegel</b></p> <p>Jede Schranktür in Design Schlicht (AT) kann wahlweise mit einem Spiegel ausgestattet werden, für den ein Aufpreis berechnet wird. Spiegel sind nicht möglich bei allen anderen Designs.</p> 	
X		0320403							<p>Bitte beachten Sie ebenso die funktionale und hochwertige <b>Schrankinnenausstattung</b> sowie Sonderartikel und mögliche <b>Sonderanfertigungen</b> in den jeweiligen Kapiteln.</p>
X		0320403	0320401	0320402	386	385	396	397	
X		-	-	-	-	-	-	-	
X		0320503							
X		-							
X		0320503	0320501	0320502	386	385	396	397	
X		-	-	-	-	-	-	-	
X		0320803							<p>Bitte in Frontskizze genau kennzeichnen bzw. im Auftrag angeben (von links), welche Drehtüren mit Spiegel ausgestattet werden sollen.</p> <p><b>Spiegel-Aufpreis pro Drehtür:</b></p> <p style="text-align: center;">-</p>
X		0320803	0320801	0320802	386	385	396	397	
X		-	-	-	-	-	-	-	
X		0321003							
X		-							
X		0321003	0321001	0321002	386	385	396	397	
X		-	-	-	-	-	-	-	

# Drehtürenschränke





## Grundelemente

**Höhe:** 229,6 und 268,0 cm – Höhen mit Passepartout und/oder LED-Aufbauleuchte oder Kranzprofil: siehe Tabelle Seite 11

**Breite:** siehe Tabelle – Breiten mit Passepartout: +1,7 cm je Seite; mit Kranzprofil A: +0,5 cm je Seite; mit Kranzprofil B: +0,2 cm je Seite

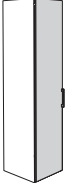
**Tiefe:** siehe Tabelle – Tiefen mit Passepartout und/oder LED-Aufbauleuchte oder Kranzprofil: siehe Tabelle Seite 11

Standardmäßige Inneneinteilung je Element: 2 Einlegeböden, 1 Kleiderstange

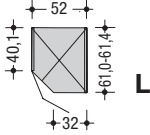
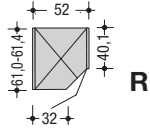
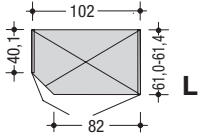
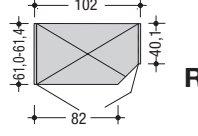
Grundelemente mit 2 Außenseiten (je 2 cm stark)		Design Schlicht (AT)	Design Gürtel (GU)	Design Lamelle (LA)	Design Glas (GL)	Design Spiegel (SP)
<p>Für jede Schrankkombination gilt das erste Element von links als Grundelement, das beide Außenseiten beinhaltet. Es kann immer nur 1 Grundelement eingeplant werden. Bei Weiterbau mit Anbauelementen wird die rechte Außenseite vom Grundelement als Schrankabschluss eingesetzt.</p> <p>Der Aufpreis für das Passepartout bei Grundelementen beinhaltet den linken und rechten vertikalen Rahmen sowie den horizontalen Rahmen, der Aufpreis bei Anbauelementen lediglich den horizontalen Rahmen. Bei Weiterbau mit Anbauelementen gilt der rechte Rahmen des Passepartouts des Grundelementes als Schrankabschluss.</p> <p><b>Kranzprofil und Passepartout sind durchgehend bis 302 cm Breite erhältlich.</b></p>			<b>NEU</b> 	<b>NEU</b> 		
verformtes Abschlusselement 1-türig, links oder rechts, 52 cm breit   	229,6 cm hoch	<b>AT331050 L</b> <b>AT431051 R</b>  Preisgr. I - II -	<b>GU331050 L</b> <b>GU431051 R</b>  - -	<b>LA331050 L</b> <b>LA431051 R</b>  - -		
	268,0 cm hoch	<b>AT332050 L</b> <b>AT432051 R</b>  Preisgr. I - II -	<b>GU332050 L</b> <b>GU432051 R</b>  - -	<b>LA332050 L</b> <b>LA432051 R</b>  - -		
verformtes Abschlusselement 2-türig, 102 cm breit   	229,6 cm hoch	<b>AT331100 L</b> <b>AT431101 R</b>  Preisgr. I - II -	<b>GU331100 L</b> <b>GU431101 R</b>  - -	<b>LA331100 L</b> <b>LA431101 R</b>  - -		
	268,0 cm hoch	<b>AT332100 L</b> <b>AT432101 R</b>  Preisgr. I - II -	<b>GU332100 L</b> <b>GU432101 R</b>  - -	<b>LA332100 L</b> <b>LA432101 R</b>  - -		







Der seitliche Abstand muss 20 cm (je Tür) betragen, um die Türen vollständig öffnen zu können.

Der seitliche Abstand muss 20 cm (je Tür) betragen, um die Türen vollständig öffnen zu können.

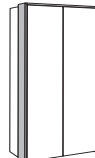
Hinweise zur Energieeffizienzklasse:  
siehe Seite 63

Bitte beachten Sie bei jeder Planung je 2,0 cm  
Montageluft zur Decke und zur Seite!

Bitte die Ausführungen der Griffe sowie  
der Schrankinnenausstattung angeben!

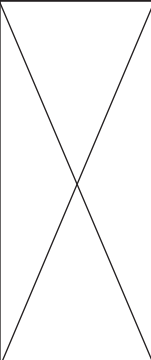
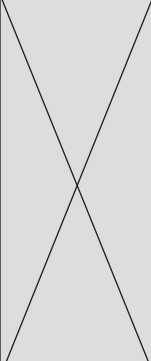
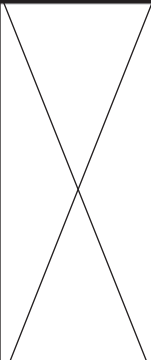
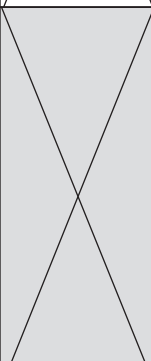
<p><b>Korpustiefe 61,4 cm</b></p> <p>Wird die Korpustiefe 61,4 cm gewünscht, benötigen nur die Grundelemente die beiden tieferen Schrankaußenseiten (ohne Aufpreis).</p> 	<p><b>Aufpreis für Passepartout</b></p> 	<p><b>Aufpreis für Kranzprofil A</b></p> 	<p><b>Aufpreis für Kranzprofil B</b></p> 	<p><b>Aufpreis für LED-Einbaustrahler für Kranzprofil</b></p> <p>je Element: 1 Strahler</p> 	<p><b>Aufpreis für integriertes LED-Leuchtfeld für Kranzprofil</b></p> <p>je Element: 1 Leuchtfeld</p> 	<p><b>Aufpreis für LED-Aufbauleuchte</b></p> <p>je Element: 1 Leuchte</p>  <p>Chrom-hochglänzend   schwarz</p>		<p><b>Aufpreis für Spiegel</b></p> <p>Jede Schranktür in Design Schlicht (AT) kann wahlweise mit einem Spiegel ausgestattet werden, für den ein Aufpreis berechnet wird. Spiegel sind nicht möglich bei allen anderen Designs.</p> 
<p><b>2x 0082100</b></p> <p>ohne Aufpreis</p>							<p>Bitte beachten Sie ebenso die funktionale und hochwertige <b>Schrankinnenausstattung</b> sowie Sonderartikel und mögliche <b>Sonderanfertigungen</b> in den jeweiligen Kapiteln.</p>	
<p><b>2x 0082200</b></p> <p>ohne Aufpreis</p>		<p><b>0330501</b></p> <p>-</p>	<p><b>0330502</b></p> <p>-</p>	<p><b>386</b></p> <p>-</p>	<p><b>385</b></p> <p>-</p>	<p><b>396</b></p> <p>-</p>	<p><b>397</b></p> <p>-</p> <p>Bitte in Frontskizze genau kennzeichnen bzw. im Auftrag angeben (von links), welche Drehtüren mit Spiegel ausgestattet werden sollen.</p> <p><b>Spiegel-Aufpreis pro Drehtür:</b></p> <p>-</p>	
<p><b>2x 0082100</b></p> <p>ohne Aufpreis</p>								
<p><b>2x 0082200</b></p> <p>ohne Aufpreis</p>		<p><b>0331001</b></p> <p>-</p>	<p><b>0331002</b></p> <p>-</p>	<p><b>386</b></p> <p>-</p>	<p><b>385</b></p> <p>-</p>	<p><b>396</b></p> <p>-</p>	<p><b>397</b></p> <p>-</p>	

# Drehtürenschränke





## Anbauelemente

**Höhe:** 229,6 und 268,0 cm – Höhen mit Passepartout und/oder LED-Aufbauleuchte oder Kranzprofil: siehe Tabelle Seite 11

**Breite:** siehe Tabelle – Breiten mit Passepartout: +1,7 cm je Seite; mit Kranzprofil A: +0,5 cm je Seite; mit Kranzprofil B: +0,2 cm je Seite

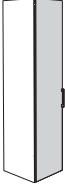
**Tiefe:** siehe Tabelle – Tiefen mit Passepartout und/oder LED-Aufbauleuchte oder Kranzprofil: siehe Tabelle Seite 11



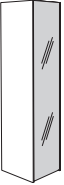
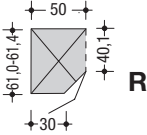
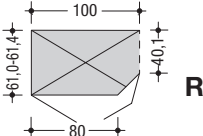





Standardmäßige Inneneinteilung je Element: 2 Einlegeböden, 1 Kleiderstange

Anbauelemente mit 1 Mittelseite (2 cm stark)		Design Schlicht (AT)	Design Gürtel (GU) <b>NEU</b>	Design Lamelle (LA) <b>NEU</b>	Design Glas (GL)	Design Spiegel (SP)
<p>Der Aufpreis für das Passepartout bei Anbauelementen beinhaltet lediglich den horizontalen Rahmen. Bei Weiterbau mit Anbauelementen gilt der rechte Rahmen des Passepartouts des Grundelementes als Schrankabschluss. <b>Kranzprofil und Passepartout sind durchgehend bis 302 cm Breite erhältlich.</b></p>						
<p><b>Rechts</b> verformtes Abschlusselement 1-türig, rechts, 50 cm breit</p> 	229,6 cm hoch	<b>AT431050</b>	<b>GU431050</b>	<b>LA431050</b>		
	<p>Preisgr. I II</p>	- -	- -	- -		
<p>Der seitliche Abstand muss 20 cm (je Tür) betragen, um die Türen vollständig öffnen zu können.</p>	268,0 cm hoch	<b>AT432050</b>	<b>GU432050</b>	<b>LA432050</b>		
	<p>Preisgr. I II</p>	- -	- -	- -		
<p><b>Rechts</b> verformtes Abschlusselement 2-türig, 100 cm breit</p> 	229,6 cm hoch	<b>AT431100</b>	<b>GU431100</b>	<b>LA431100</b>		
	<p>Preisgr. I II</p>	- -	- -	- -		
<p>Der seitliche Abstand muss 20 cm (je Tür) betragen, um die Türen vollständig öffnen zu können.</p>	268,0 cm hoch	<b>AT432100</b>	<b>GU432100</b>	<b>LA432100</b>		
	<p>Preisgr. I II</p>	- -	- -	- -		

Hinweise zur Energieeffizienzklasse:  
siehe Seite 63

Bitte beachten Sie bei jeder Planung je 2,0 cm  
Montageluft zur Decke und zur Seite!

Bitte die Ausführungen der Griffe sowie  
der Schrankinnenausstattung angeben!

<p><b>Korpustiefe 61,4 cm</b></p> <p>Wird die Korpustiefe 61,4 cm gewünscht, benötigen nur die Grundelemente die beiden tieferen Schrankaußenseiten (ohne Aufpreis).</p> 	<p><b>Aufpreis für Passepartout</b></p> 	<p><b>Aufpreis für Kranzprofil A</b></p> 	<p><b>Aufpreis für Kranzprofil B</b></p> 	<p><b>Aufpreis für LED-Einbaustrahler für Kranzprofil</b></p> <p>je Element: 1 Strahler</p> 	<p><b>Aufpreis für integriertes LED-Leuchtfeld für Kranzprofil</b></p> <p>je Element: 1 Leuchtfeld</p> 	<p><b>Aufpreis für LED-Aufbauleuchte</b></p> <p>je Element: 1 Leuchte</p>  <p>Chromhochglänzend   schwarz</p>		<p><b>Aufpreis für Spiegel</b></p> <p>Jede Schranktür in Design Schlicht (AT) kann wahlweise mit einem Spiegel ausgestattet werden, für den ein Aufpreis berechnet wird. Spiegel sind nicht möglich bei allen anderen Designs.</p> 
<p>Bitte beachten Sie ebenso die funktionale und hochwertige <b>Schrankinnenausstattung</b> sowie Sonderartikel und mögliche <b>Sonderanfertigungen</b> in den jeweiligen Kapiteln.</p>		<p><b>0340501</b></p> <p>-</p>	<p><b>0340502</b></p> <p>-</p>	<p><b>386</b></p> <p>-</p>	<p><b>385</b></p> <p>-</p>	<p><b>396</b></p> <p>-</p>	<p><b>397</b></p> <p>-</p>	<p>Bitte in Frontskizze genau kennzeichnen bzw. im Auftrag angeben (von links), welche Drehtüren mit Spiegel ausgestattet werden sollen.</p> <p><b>Spiegel-Aufpreis pro Drehtür:</b></p> <p>-</p>
		<p><b>0341001</b></p> <p>-</p>	<p><b>0341002</b></p> <p>-</p>	<p><b>386</b></p> <p>-</p>	<p><b>385</b></p> <p>-</p>	<p><b>396</b></p> <p>-</p>	<p><b>397</b></p> <p>-</p>	





# Drehtüren-Eckschränke

## Grundelemente

**Höhe:** 229,6 und 268,0 cm – Höhen mit Passepartout und/oder LED-Aufbauleuchte oder Kranzprofil: siehe Tabelle Seite 11

**Breite:** siehe Tabelle – Breiten mit Passepartout: +1,7 cm je Seite; mit Kranzprofil A: +0,5 cm je Seite; mit Kranzprofil B: +0,2 cm je Seite

**Tiefe:** siehe Tabelle – Tiefen mit Passepartout und/oder LED-Aufbauleuchte oder Kranzprofil: siehe Tabelle Seite 11

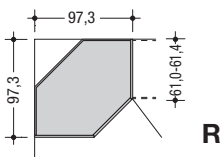
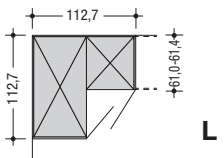
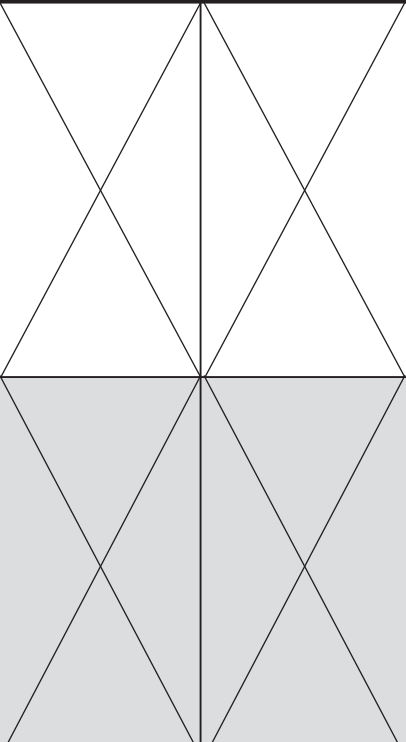





Grundelemente mit 2 Außenseiten (je 2 cm stark)		Design Schlicht (AT)	Design Gürtel (GU)	Design Lamelle (LA)	Design Glas (GL)	Design Spiegel (SP)
<p>Für jede Schrankkombination gilt das erste Element von links als Grundelement, das beide Außenseiten beinhaltet. Es kann immer nur 1 Grundelement eingeplant werden. Bei Weiterbau mit Anbauelementen wird die rechte Außenseite vom Grundelement als Schrankabschluss eingesetzt.</p> <p><b>Kranzprofil und Passepartout sind durchgehend bis 302 cm Breite erhältlich.</b></p>			<b>NEU</b> 	<b>NEU</b> 		
<p><b>Drehtüren-Eckschrank 45°</b> Innenausstattung: 1 Einlegeboden ohne Kleiderstange 1 Einlegeboden mit Kleiderstange</p> <p>Für die Fertigung benötigen wir die Angabe der Montagefolge von links nach rechts.</p> <p><b>L/R = Türanschlag links/rechts</b></p> 	229,6 cm hoch	<p><b>AT341101 L</b> <b>AT341102 R</b></p> <p>Preisgr. I - II -</p>	<p><b>GU341101 L</b> <b>GU341102 R</b></p> <p>- -</p>	<p><b>LA341101 L</b> <b>LA341102 R</b></p> <p>- -</p>	<p><b>GL341101 L</b> <b>GL341102 R</b></p> <p>- -</p>	<p><b>SP341101 L</b> <b>SP341102 R</b></p> <p>- -</p>
	268,0 cm hoch	<p><b>AT342101 L</b> <b>AT342102 R</b></p> <p>Preisgr. I - II -</p>	<p><b>GU342101 L</b> <b>GU342102 R</b></p> <p>- -</p>	<p><b>LA342101 L</b> <b>LA342102 R</b></p> <p>- -</p>	<p><b>GL342101 L</b> <b>GL342102 R</b></p> <p>- -</p>	<p><b>SP342101 L</b> <b>SP342102 R</b></p> <p>- -</p>
<p><b>Drehtüren-Eckschrank mit Vollzugriffecke 90°</b> Element 2-türig</p> <p>linke Type (<b>L</b>): links 2 Einlegeböden und 1 Kleiderstange, je 106,7 cm breit; rechts 2 Einlegeböden und 1 Kleiderstange, je 52,5 cm breit</p> <p>rechte Type (<b>R</b>): Innenausstattung spiegelbildlich</p> <p>Für die Fertigung benötigen wir die Angabe der Montagefolge von links nach rechts.</p> 	229,6 cm hoch	<p><b>AT351111 L</b> <b>AT351112 R</b></p> <p>Preisgr. I - II -</p>	<p><b>GU351111 L</b> <b>GU351112 R</b></p> <p>- -</p>	<p><b>LA351111 L</b> <b>LA351112 R</b></p> <p>- -</p>		
	268,0 cm hoch	<p><b>AT352111 L</b> <b>AT352112 R</b></p> <p>Preisgr. I - II -</p>	<p><b>GU352111 L</b> <b>GU352112 R</b></p> <p>- -</p>	<p><b>LA352111 L</b> <b>LA352112 R</b></p> <p>- -</p>		

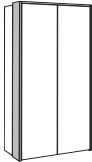

Hinweise zur Energieeffizienzklasse:  
siehe Seite 63

Bitte beachten Sie bei jeder Planung je 2,0 cm  
Montageluft zur Decke und zur Seite!

Bitte die Ausführungen der Griffe sowie  
der Schrankinnenausstattung angeben!

<p><b>Korpustiefe 61,4 cm</b></p> <p>Wird die Korpustiefe 61,4 cm gewünscht, benötigen nur die Grundelemente die beiden tieferen Schrankaußenseiten (ohne Aufpreis).</p> 	<p><b>Aufpreis für Passepartout</b></p> 	<p><b>Aufpreis für Kranzprofil A</b></p> 	<p><b>Aufpreis für Kranzprofil B</b></p> 	<p><b>Aufpreis für LED-Einbaustrahler für Kranzprofil</b></p> <p>je Element: 1 Strahler</p> 	<p><b>Aufpreis für integriertes LED-Leuchtfeld für Kranzprofil</b></p> <p>je Element: 1 Leuchtfeld</p> 	<p><b>Aufpreis für LED-Aufbauleuchte</b></p> <p>je Element: 1 Leuchte</p>  <p>Chromhochglänzend   schwarz</p>		<p><b>Aufpreis für Spiegel</b></p> <p>Jede Schranktür in Design Schlicht (AT) kann wahlweise mit einem Spiegel ausgestattet werden, für den ein Aufpreis berechnet wird. Spiegel sind nicht möglich bei allen anderen Designs.</p> 		
X							<p>Bitte beachten Sie ebenso die funktionale und hochwertige <b>Schrankinnenausstattung</b> sowie Sonderartikel und mögliche <b>Sonderanfertigungen</b> in den jeweiligen Kapiteln.</p>			
X								<p>Bitte in Frontskizze genau kennzeichnen bzw. im Auftrag angeben (von links), welche Drehtüren mit Spiegel ausgestattet werden sollen.</p> <p><b>Spiegel-Aufpreis pro Drehtür:</b></p>		
<p><b>2x 0082100</b></p> <p>ohne Aufpreis</p>	X			<p>Für dieses Schrankelement empfehlen wir 2 LED-Einbaustrahler.</p>	<p>Für dieses Schrankelement empfehlen wir 2 integrierte LED-Leuchtfelder.</p>	<p>Für dieses Schrankelement empfehlen wir 2 LED-Aufbauleuchten.</p>		<p>-</p>		
<p><b>2x 0082200</b></p> <p>ohne Aufpreis</p>	X			<p><b>0350901</b></p> <p>-</p>	<p><b>0350902</b></p> <p>-</p>	<p><b>386</b></p> <p>-</p>	<p><b>385</b></p> <p>-</p>	<p><b>396</b></p> <p>-</p>	<p><b>397</b></p> <p>-</p>	<p>2x -</p>
	X			<p><b>0371101</b></p> <p>-</p>	<p><b>0371102</b></p> <p>-</p>	<p><b>386</b></p> <p>2x -</p>	<p><b>385</b></p> <p>2x -</p>	<p><b>396</b></p> <p>2x -</p>	<p><b>397</b></p> <p>2x -</p>	<p>2x -</p>

# Drehtüren-Eckschränke

## Anbauelemente

**Höhe:** 229,6 und 268,0 cm – Höhen mit Passepartout und/oder LED-Aufbauleuchte oder Kranzprofil: siehe Tabelle Seite 11

**Breite:** siehe Tabelle – Breiten mit Passepartout: +1,7 cm je Seite; mit Kranzprofil A: +0,5 cm je Seite; mit Kranzprofil B: +0,2 cm je Seite



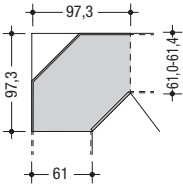
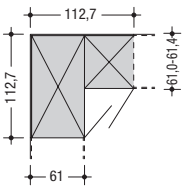





**Tiefe:** siehe Tabelle – Tiefen mit Passepartout und/oder LED-Aufbauleuchte oder Kranzprofil: siehe Tabelle Seite 11

Anbauelemente mit 1 Mittelseite (2 cm stark)		Design Schlicht (AT)	Design Gürtel (GU)	Design Lamelle (LA)	Design Glas (GL)	Design Spiegel (SP)
<p>Der Aufpreis für das Passepartout bei Anbauelementen beinhaltet lediglich den horizontalen Rahmen. Bei Weiterbau mit Anbauelementen gilt der rechte Rahmen des Passepartouts des Grundelementes als Schrankabschluss. <b>Kranzprofil und Passepartout sind durchgehend bis 302 cm Breite erhältlich.</b></p> 			<b>NEU</b>	<b>NEU</b>		
<p><b>Drehtüren-Eckschrank 45°</b> Innenausstattung: 1 Einlegeboden ohne Kleiderstange 1 Einlegeboden mit Kleiderstange</p> <p>Für die Fertigung benötigen wir die Angabe der Montagefolge von links nach rechts.</p> <p><b>L/R</b> = Türanschlag links/rechts</p>  <p style="text-align: right;"><b>R</b></p>	229,6 cm hoch	<p><b>AT441101 L</b> <b>AT441102 R</b></p> <p>Preisgr. I - II -</p>	<p><b>GU441101 L</b> <b>GU441102 R</b></p> <p>- -</p>	<p><b>LA441101 L</b> <b>LA441102 R</b></p> <p>- -</p>	<p><b>GL441101 L</b> <b>GL441102 R</b></p> <p>- -</p>	<p><b>SP441101 L</b> <b>SP441102 R</b></p> <p>- -</p>
	268,0 cm hoch	<p><b>AT442101 L</b> <b>AT442102 R</b></p> <p>Preisgr. I - II -</p>	<p><b>GU442101 L</b> <b>GU442102 R</b></p> <p>- -</p>	<p><b>LA442101 L</b> <b>LA442102 R</b></p> <p>- -</p>	<p><b>GL442101 L</b> <b>GL442102 R</b></p> <p>- -</p>	<p><b>SP442101 L</b> <b>SP442102 R</b></p> <p>- -</p>
<p><b>Drehtüren-Eckschrank mit Vollzugriffecke 90°</b></p> <p>Element 2-türig</p> <p>linke Type (<b>L</b>): links 2 Einlegeböden und 1 Kleiderstange, je 106,7 cm breit; rechts 2 Einlegeböden und 1 Kleiderstange, je 52,5 cm breit</p> <p>rechte Type (<b>R</b>): Innenausstattung spiegelbildlich</p> <p>Für die Fertigung benötigen wir die Angabe der Montagefolge von links nach rechts.</p>  <p style="text-align: right;"><b>L</b></p>	229,6 cm hoch	<p><b>AT451111 L</b> <b>AT451112 R</b></p> <p>Preisgr. I - II -</p>	<p><b>GU451111 L</b> <b>GU451112 R</b></p> <p>- -</p>	<p><b>LA451111 L</b> <b>LA451112 R</b></p> <p>- -</p>	X	X
	268,0 cm hoch	<p><b>AT452111 L</b> <b>AT452112 R</b></p> <p>Preisgr. I - II -</p>	<p><b>GU452111 L</b> <b>GU452112 R</b></p> <p>- -</p>	<p><b>LA452111 L</b> <b>LA452112 R</b></p> <p>- -</p>	X	X

Hinweise zur Energieeffizienzklasse:  
siehe Seite 63

Bitte beachten Sie bei jeder Planung je 2,0 cm  
Montageluft zur Decke und zur Seite!







Bitte die Ausführungen der Griffe sowie  
der Schrankinnenausstattung angeben!

<p><b>Korpustiefe 61,4 cm</b></p> <p>Wird die Korpustiefe 61,4 cm gewünscht, benötigen nur die Grundelemente die beiden tieferen Schrankaußenseiten (ohne Aufpreis).</p> 	<p><b>Aufpreis für Passepartout</b></p> <p>Passepartout ist nicht möglich, wenn die Drehtüren-Eckschrank-Anbauelemente als letztes Element (= Schrankabschluss) eingeplant werden und bei Design Glas (GL) und Design Spiegel (SP).</p> 	<p><b>Aufpreis für Kranzprofil A</b></p> 	<p><b>Aufpreis für Kranzprofil B</b></p> 	<p><b>Aufpreis für LED-Einbaustrahler für Kranzprofil</b></p> <p>je Element: 1 Strahler</p> 	<p><b>Aufpreis für integriertes LED-Leuchtfeld für Kranzprofil</b></p> <p>je Element: 1 Leuchtfeld</p> 	<p><b>Aufpreis für LED-Aufbauleuchte</b></p> <p>je Element: 1 Leuchte</p>  <p>Chromhochglänzend   schwarz</p>		<p><b>Aufpreis für Spiegel</b></p> <p>Jede Schranktür in Design Schlicht (AT) kann wahlweise mit einem Spiegel ausgestattet werden, für den ein Aufpreis berechnet wird. Spiegel sind nicht möglich bei allen anderen Designs.</p> 	
X		0360903							<p>Bitte beachten Sie ebenso die funktionale und hochwertige <b>Schrankinnenausstattung</b> sowie Sonderartikel und mögliche <b>Sonderanfertigungen</b> in den jeweiligen Kapiteln.</p> <p>Bitte in Frontskizze genau kennzeichnen bzw. im Auftrag angeben (von links), welche Drehtüren mit Spiegel ausgestattet werden sollen.</p> <p><b>Spiegel-Aufpreis pro Drehtür:</b></p>
X		0360903	0360901	0360902	386	385	396	397	
X		0381103			Für dieses Schrankelement empfehlen wir 2 LED-Einbaustrahler.	Für dieses Schrankelement empfehlen wir 2 integrierte LED-Leuchtfelder.	Für dieses Schrankelement empfehlen wir 2 LED-Aufbauleuchten.		
X		0381103	0381101	0381102	386	385	396	397	
					2x	2x	2x	2x	

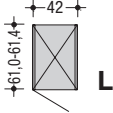
# Drehtürenschränke mit Griffen in Design U

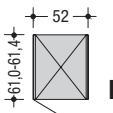
## Grundelemente

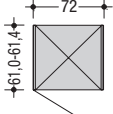





**Höhe:** 229,6 und 268,0 cm – Höhen mit Passepartout und/oder LED-Aufbauleuchte oder Kranzprofil: siehe Tabelle Seite 11  
**Breite:** siehe Tabelle – Breiten mit Passepartout: +1,7 cm je Seite; mit Kranzprofil A: +0,5 cm je Seite; mit Kranzprofil B: +0,2 cm je Seite  
**Tiefe:** siehe Tabelle – Tiefen mit Passepartout und/oder LED-Aufbauleuchte oder Kranzprofil: siehe Tabelle Seite 11

<b>Grundelemente</b> mit 2 Außenseiten (je 2 cm stark)  Für jede Schrankkombination gilt das erste Element von links als Grundelement, das beide Außenseiten beinhaltet. Es kann immer nur 1 Grundelement eingeplant werden. Bei Weiterbau mit Anbauelementen wird die rechte Außenseite vom Grundelement als Schrankabschluss eingesetzt. <b>Kranzprofil und Passepartout sind durchgehend bis 302 cm Breite erhältlich.</b>		<b>oben:</b> 1 Drehtür – ohne Einlegeböden <b>unten:</b> 3 Schubladen			
Element 1-türig, links oder rechts, 42 cm breit  	229,6 cm hoch	Preisgr. I II	00311041 L 00311042 R	-	-
	268,0 cm hoch	Preisgr. I II	00312041 L 00312042 R	-	-
<b>Zubehör</b>  <b>Einlegeboden hinter oberer Drehtür</b> Type <b>79041</b> - 					
Element 1-türig, links oder rechts, 52 cm breit  	229,6 cm hoch	Preisgr. I II	00311051 L 00311052 R	-	-
	268,0 cm hoch	Preisgr. I II	00312051 L 00312052 R	-	-
<b>Zubehör</b>  <b>Einlegeboden hinter oberer Drehtür</b> Type <b>79042</b> - 					
Element 1-türig, links oder rechts, 72 cm breit  	229,6 cm hoch	Preisgr. I II	00311071 L 00311072 R	-	-
	268,0 cm hoch	Preisgr. I II	00312071 L 00312072 R	-	-
<b>Zubehör</b>  <b>Einlegeboden hinter oberer Drehtür</b> Type <b>79043</b> - 					

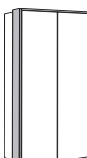
Hinweise zur Energieeffizienzklasse:  
siehe Seite 63

Bitte beachten Sie bei jeder Planung je 2,0 cm  
Montageluft zur Decke und zur Seite!







Bitte die Ausführungen der Griffe sowie  
der Schrankinnenausstattung angeben!

<p><b>Korpustiefe 61,4 cm</b></p> <p>Wird die Korpustiefe 61,4 cm gewünscht, benötigen nur die Grundelemente die beiden tieferen Schrankaußenseiten (ohne Aufpreis).</p> 	<p><b>Aufpreis für Passepartout</b></p> 	<p><b>Aufpreis für Kranzprofil A</b></p> 	<p><b>Aufpreis für Kranzprofil B</b></p> 	<p><b>Aufpreis für LED-Einbaustrahler für Kranzprofil</b></p> <p>je Element: 1 Strahler</p> 	<p><b>Aufpreis für integriertes LED-Leuchtfeld für Kranzprofil</b></p> <p>je Element: 1 Leuchtfeld</p> 	<p><b>Aufpreis für LED-Aufbauleuchte</b></p> <p>je Element: 1 Leuchte</p>  <p>Chromhochglänzend   schwarz</p>		<p><b>Aufpreis für Spiegel</b></p> <p>Jede Schranktür in Design Schlicht (AT) kann wahlweise mit einem Spiegel ausgestattet werden, für den ein Aufpreis berechnet wird. Spiegel sind nicht möglich bei allen anderen Designs.</p> 
<p><b>2x 0082100</b></p> <p>ohne Aufpreis</p>	<p><b>0310413</b></p> <p>-</p>						<p>Bitte beachten Sie ebenso die funktionale und hochwertige <b>Schrankinnenausstattung</b> sowie Sonderartikel und mögliche <b>Sonderanfertigungen</b> in den jeweiligen Kapiteln.</p>	
<p><b>2x 0082200</b></p> <p>ohne Aufpreis</p>	<p><b>0310423</b></p> <p>-</p>	<p><b>0310401</b></p> <p>-</p>	<p><b>0310402</b></p> <p>-</p>	<p><b>386</b></p> <p>-</p>	<p><b>385</b></p> <p>-</p>	<p><b>396</b></p> <p><b>397</b></p> <p>-</p> <p>-</p>		
<p><b>2x 0082100</b></p> <p>ohne Aufpreis</p>	<p><b>0310513</b></p> <p>-</p>							
<p><b>2x 0082200</b></p> <p>ohne Aufpreis</p>	<p><b>0310523</b></p> <p>-</p>	<p><b>0310501</b></p> <p>-</p>	<p><b>0310502</b></p> <p>-</p>	<p><b>386</b></p> <p>-</p>	<p><b>385</b></p> <p>-</p>	<p><b>396</b></p> <p><b>397</b></p> <p>-</p> <p>-</p>	<p>Bitte in Frontskizze genau kennzeichnen bzw. im Auftrag angeben (von links), welche Drehtüren mit Spiegel ausgestattet werden sollen.</p> <p><b>Spiegel-Aufpreis pro Drehtür:</b></p> <p>-</p>	
<p><b>2x 0082100</b></p> <p>ohne Aufpreis</p>	<p><b>0310713</b></p> <p>-</p>							
<p><b>2x 0082200</b></p> <p>ohne Aufpreis</p>	<p><b>0310723</b></p> <p>-</p>	<p><b>0310701</b></p> <p>-</p>	<p><b>0310702</b></p> <p>-</p>	<p><b>386</b></p> <p>-</p>	<p><b>385</b></p> <p>-</p>	<p><b>396</b></p> <p><b>397</b></p> <p>-</p> <p>-</p>		

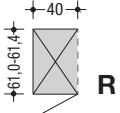
# Drehtürenschränke mit Griffen in Design U

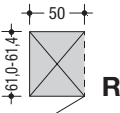
## Anbauelemente

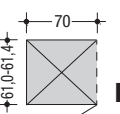







**Höhe:** 229,6 und 268,0 cm – Höhen mit Passepartout und/oder LED-Aufbauleuchte oder Kranzprofil: siehe Tabelle Seite 11  
**Breite:** siehe Tabelle – Breiten mit Passepartout: +1,7 cm je Seite; mit Kranzprofil A: +0,5 cm je Seite; mit Kranzprofil B: +0,2 cm je Seite  
**Tiefe:** siehe Tabelle – Tiefen mit Passepartout und/oder LED-Aufbauleuchte oder Kranzprofil: siehe Tabelle Seite 11

<b>Anbauelemente</b> mit 1 Mittelseite (2 cm stark)  Der Aufpreis für das Passepartout bei Anbauelementen beinhaltet lediglich den horizontalen Rahmen. Bei Weiterbau mit Anbauelementen gilt der rechte Rahmen des Passepartouts des Grundelementes als Schrankabschluss. <b>Kranzprofil und Passepartout sind durchgehend bis 302 cm Breite erhältlich.</b>		<b>oben:</b> 1 Drehtür – ohne Einlegeböden <b>unten:</b> 3 Schubladen			
Element 1-türig, links oder rechts, 40 cm breit  	229,6 cm hoch	Preisgr. I II	00411041 L 00411042 R	-	-
	268,0 cm hoch	Preisgr. I II	00412041 L 00412042 R	-	-
<b>Zubehör</b>  <b>Einlegeboden hinter oberer Drehtür</b> Type <b>79041</b> - 					
Element 1-türig, links oder rechts, 50 cm breit  	229,6 cm hoch	Preisgr. I II	00411051 L 00411052 R	-	-
	268,0 cm hoch	Preisgr. I II	00412051 L 00412052 R	-	-
<b>Zubehör</b>  <b>Einlegeboden hinter oberer Drehtür</b> Type <b>79042</b> - 					
Element 1-türig, links oder rechts, 70 cm breit  	229,6 cm hoch	Preisgr. I II	00411071 L 00411072 R	-	-
	268,0 cm hoch	Preisgr. I II	00412071 L 00412072 R	-	-
<b>Zubehör</b>  <b>Einlegeboden hinter oberer Drehtür</b> Type <b>79043</b> - 					

Hinweise zur Energieeffizienzklasse:  
siehe Seite 63

Bitte beachten Sie bei jeder Planung je 2,0 cm  
Montageluft zur Decke und zur Seite!

Bitte die Ausführungen der Griffe sowie  
der Schrankinnenausstattung angeben!

<p><b>Korpustiefe 61,4 cm</b></p> <p>Wird die Korpustiefe 61,4 cm gewünscht, benötigen nur die Grundelemente die beiden tieferen Schrankaußenseiten (ohne Aufpreis).</p> 	<p><b>Aufpreis für Passepartout</b></p> 	<p><b>Aufpreis für Kranzprofil A</b></p> 	<p><b>Aufpreis für Kranzprofil B</b></p> 	<p><b>Aufpreis für LED-Einbaustrahler für Kranzprofil</b></p> <p>je Element: 1 Strahler</p> 	<p><b>Aufpreis für integriertes LED-Leuchtfeld für Kranzprofil</b></p> <p>je Element: 1 Leuchtfeld</p> 	<p><b>Aufpreis für LED-Aufbauleuchte</b></p> <p>je Element: 1 Leuchte</p>  <p>Chromhochglänzend   schwarz</p>		<p><b>Aufpreis für Spiegel</b></p> <p>Jede Schranktür in Design Schlicht (AT) kann wahlweise mit einem Spiegel ausgestattet werden, für den ein Aufpreis berechnet wird. Spiegel sind nicht möglich bei allen anderen Designs.</p> 	
X		<p><b>0320403</b></p> <p>-</p> <p>-</p>							<p>Bitte beachten Sie ebenso die funktionale und hochwertige <b>Schrankinnenausstattung</b> sowie Sonderartikel und mögliche <b>Sonderanfertigungen</b> in den jeweiligen Kapiteln.</p>
X		<p><b>0320403</b></p> <p>-</p> <p>-</p>	<p><b>0320401</b></p> <p>-</p> <p>-</p>	<p><b>0320501</b></p> <p>-</p> <p>-</p>	<p><b>386</b></p> <p>-</p> <p>-</p>	<p><b>385</b></p> <p>-</p> <p>-</p>	<p><b>396</b></p> <p>-</p> <p>-</p>	<p><b>397</b></p> <p>-</p> <p>-</p>	
X		<p><b>0320503</b></p> <p>-</p> <p>-</p>							<p>Bitte in Frontskizze genau kennzeichnen bzw. im Auftrag angeben (von links), welche Drehtüren mit Spiegel ausgestattet werden sollen.</p> <p><b>Spiegel-Aufpreis pro Drehtür:</b></p> <p>-</p>
X		<p><b>0320503</b></p> <p>-</p> <p>-</p>	<p><b>0320402</b></p> <p>-</p> <p>-</p>	<p><b>0320502</b></p> <p>-</p> <p>-</p>	<p><b>386</b></p> <p>-</p> <p>-</p>	<p><b>385</b></p> <p>-</p> <p>-</p>	<p><b>396</b></p> <p>-</p> <p>-</p>	<p><b>397</b></p> <p>-</p> <p>-</p>	
X		<p><b>0320703</b></p> <p>-</p> <p>-</p>							<p>Bitte in Frontskizze genau kennzeichnen bzw. im Auftrag angeben (von links), welche Drehtüren mit Spiegel ausgestattet werden sollen.</p> <p><b>Spiegel-Aufpreis pro Drehtür:</b></p> <p>-</p>
X		<p><b>0320703</b></p> <p>-</p> <p>-</p>	<p><b>0320701</b></p> <p>-</p> <p>-</p>	<p><b>0320702</b></p> <p>-</p> <p>-</p>	<p><b>386</b></p> <p>-</p> <p>-</p>	<p><b>385</b></p> <p>-</p> <p>-</p>	<p><b>396</b></p> <p>-</p> <p>-</p>	<p><b>397</b></p> <p>-</p> <p>-</p>	

# Drehtürenschränke mit 1 Tür in Design Glas (GL)

## Grundelemente

**Höhe:** 229,6 und 268,0 cm – Höhen mit Passepartout und/oder LED-Aufbauleuchte oder Kranzprofil: siehe Tabelle Seite 11

**Breite:** siehe Tabelle – Breiten mit Passepartout: +1,7 cm je Seite; mit Kranzprofil A: +0,5 cm je Seite; mit Kranzprofil B: +0,2 cm je Seite

**Tiefe:** siehe Tabelle – Tiefen mit Passepartout und/oder LED-Aufbauleuchte oder Kranzprofil: siehe Tabelle Seite 11

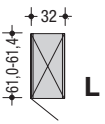
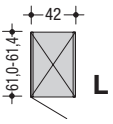
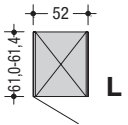





<p><b>Grundelemente</b> mit 2 Außenseiten (je 2 cm stark)</p> <p>Für jede Schrankkombination gilt das erste Element von links als Grundelement, das beide Außenseiten beinhaltet. Es kann immer nur 1 Grundelement eingeplant werden. Bei Weiterbau mit Anbauelementen wird die rechte Außenseite vom Grundelement als Schrankabschluss eingesetzt.</p> <p><b>Kranzprofil und Passepartout sind durchgehend bis 302 cm Breite erhältlich.</b></p>		<p>1 Drehtür in Design Glas (GL) – ohne Inneneinteilung</p> 	
<p>Element 1-türig, links oder rechts, 32 cm breit</p> 	<p>229,6 cm hoch</p> <p>Preisgr. I II</p>	<p>GL311031 L GL311032 R</p> <p>- -</p>	
	<p>268,0 cm hoch</p> <p>Preisgr. I II</p>	<p>GL312031 L GL312032 R</p> <p>- -</p>	
<p>Element 1-türig, links oder rechts, 42 cm breit</p> 	<p>229,6 cm hoch</p> <p>Preisgr. I II</p>	<p>GL311043 L GL311044 R</p> <p>- -</p>	
	<p>268,0 cm hoch</p> <p>Preisgr. I II</p>	<p>GL312043 L GL312044 R</p> <p>- -</p>	
<p>Element 1-türig, links oder rechts, 52 cm breit</p> 	<p>229,6 cm hoch</p> <p>Preisgr. I II</p>	<p>GL311053 L GL311054 R</p> <p>- -</p>	
	<p>268,0 cm hoch</p> <p>Preisgr. I II</p>	<p>GL312053 L GL312054 R</p> <p>- -</p>	

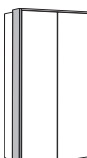

Hinweise zur Energieeffizienzklasse:  
siehe Seite 63

Bitte beachten Sie bei jeder Planung je 2,0 cm  
Montageluft zur Decke und zur Seite!

Bitte die Ausführungen der Griffe sowie  
der Schrankinnenausstattung angeben!

<p><b>Korpustiefe 61,4 cm</b></p> <p>Wird die Korpustiefe 61,4 cm gewünscht, benötigen nur die Grundelemente die beiden tieferen Schrankaußenseiten (ohne Aufpreis).</p> 	<p><b>Aufpreis für Passepartout</b></p> 	<p><b>Aufpreis für Kranzprofil A</b></p> 	<p><b>Aufpreis für Kranzprofil B</b></p> 	<p><b>Aufpreis für LED-Einbaustrahler für Kranzprofil</b></p> <p>je Element: 1 Strahler</p> 	<p><b>Aufpreis für integriertes LED-Leuchtfeld für Kranzprofil</b></p> <p>je Element: 1 Leuchtfeld</p> 	<p><b>Aufpreis für LED-Aufbauleuchte</b></p> <p>je Element: 1 Leuchte</p>  <p>Chrom- hochglän- zend   schwarz</p>	<p><b>Aufpreis für Spiegel</b></p> <p>Jede Schranktür in Design Schlicht (AT) kann wahlweise mit einem Spiegel ausgestattet werden, für den ein Aufpreis berechnet wird. Spiegel sind nicht möglich bei allen anderen Designs.</p> 
<p><b>2x 0082100</b></p> <p>ohne Aufpreis</p>	<p><b>0310313</b></p> <p>-</p>						<p>Bitte beachten Sie ebenso die funktionale und hochwertige <b>Schrankinnenausstattung</b> sowie Sonderartikel und mögliche <b>Sonderanfertigungen</b> in den jeweiligen Kapiteln.</p>
<p><b>2x 0082200</b></p> <p>ohne Aufpreis</p>	<p><b>0310323</b></p> <p>-</p>	<p><b>0310301</b></p> <p>-</p>	<p><b>0310302</b></p> <p>-</p>	<p><b>386</b></p> <p>-</p>	<p><b>385</b></p> <p>-</p>	<p><b>396</b></p> <p>-</p>	
<p><b>2x 0082100</b></p> <p>ohne Aufpreis</p>	<p><b>0310413</b></p> <p>-</p>						
<p><b>2x 0082200</b></p> <p>ohne Aufpreis</p>	<p><b>0310423</b></p> <p>-</p>	<p><b>0310401</b></p> <p>-</p>	<p><b>0310402</b></p> <p>-</p>	<p><b>386</b></p> <p>-</p>	<p><b>385</b></p> <p>-</p>	<p><b>396</b></p> <p>-</p>	<p>Bitte in Frontskizze genau kennzeichnen bzw. im Auftrag angeben (von links), welche Drehtüren mit Spiegel ausgestattet werden sollen.</p> <p><b>Spiegel-Aufpreis pro Drehtür:</b></p> <p>-</p>
<p><b>2x 0082100</b></p> <p>ohne Aufpreis</p>	<p><b>0310513</b></p> <p>-</p>						
<p><b>2x 0082200</b></p> <p>ohne Aufpreis</p>	<p><b>0310523</b></p> <p>-</p>	<p><b>0310501</b></p> <p>-</p>	<p><b>0310502</b></p> <p>-</p>	<p><b>386</b></p> <p>-</p>	<p><b>385</b></p> <p>-</p>	<p><b>396</b></p> <p>-</p>	

# Drehtürenschränke mit 1 Tür in Design Glas (GL)

## Anbauelemente



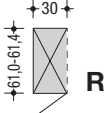
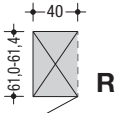
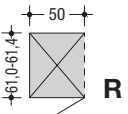





**Höhe:** 229,6 und 268,0 cm – Höhen mit Passepartout und/oder LED-Aufbauleuchte oder Kranzprofil: siehe Tabelle Seite 11  
**Breite:** siehe Tabelle – Breiten mit Passepartout: +1,7 cm je Seite; mit Kranzprofil A: +0,5 cm je Seite; mit Kranzprofil B: +0,2 cm je Seite  
**Tiefe:** siehe Tabelle – Tiefen mit Passepartout und/oder LED-Aufbauleuchte oder Kranzprofil: siehe Tabelle Seite 11

<b>Anbauelemente</b> mit 1 Mittelseite (2 cm stark)  Der Aufpreis für das Passepartout bei Anbauelementen beinhaltet lediglich den horizontalen Rahmen. Bei Weiterbau mit Anbauelementen gilt der rechte Rahmen des Passepartouts des Grundelementes als Schrankabschluss. <b>Kranzprofil und Passepartout sind durchgehend bis 302 cm Breite erhältlich.</b>		1 Drehtür in Design Glas (GL) – ohne Inneneinteilung  	
Element 1-türig, links oder rechts, 30 cm breit  	229,6 cm hoch  Preisgr. I II	GL411031 L GL411032 R  - -	
	268,0 cm hoch  Preisgr. I II	GL412031 L GL412032 R  - -	
Element 1-türig, links oder rechts, 40 cm breit  	229,6 cm hoch  Preisgr. I II	GL411043 L GL411044 R  - -	
	268,0 cm hoch  Preisgr. I II	GL412043 L GL412044 R  - -	
Element 1-türig, links oder rechts, 50 cm breit  	229,6 cm hoch  Preisgr. I II	GL411053 L GL411054 R  - -	
	268,0 cm hoch  Preisgr. I II	GL412053 L GL412054 R  - -	

Hinweise zur Energieeffizienzklasse:  
siehe Seite 63

Bitte beachten Sie bei jeder Planung je 2,0 cm  
Montageluft zur Decke und zur Seite!

Bitte die Ausführungen der Griffe sowie  
der Schrankinnenausstattung angeben!

<p><b>Korpustiefe 61,4 cm</b></p> <p>Wird die Korpustiefe 61,4 cm gewünscht, benötigen nur die Grundelemente die beiden tieferen Schrankaußenseiten (ohne Aufpreis).</p> 	<p><b>Aufpreis für Passepartout</b></p> 	<p><b>Aufpreis für Kranzprofil A</b></p> 	<p><b>Aufpreis für Kranzprofil B</b></p> 	<p><b>Aufpreis für LED-Einbaustrahler für Kranzprofil</b></p> <p>je Element: 1 Strahler</p> 	<p><b>Aufpreis für integriertes LED-Leuchtfeld für Kranzprofil</b></p> <p>je Element: 1 Leuchtfeld</p> 	<p><b>Aufpreis für LED-Aufbauleuchte</b></p> <p>je Element: 1 Leuchte</p>  <p>Chromhochglänzend   schwarz</p>		<p><b>Aufpreis für Spiegel</b></p> <p>Jede Schranktür in Design Schlicht (AT) kann wahlweise mit einem Spiegel ausgestattet werden, für den ein Aufpreis berechnet wird. Spiegel sind nicht möglich bei allen anderen Designs.</p> 			
X		<p><b>0320303</b></p> <p>-</p> <p>-</p>	X						<p><b>0320303</b></p> <p>-</p> <p>-</p>		<p>Bitte beachten Sie ebenso die funktionale und hochwertige <b>Schrankinnenausstattung</b> sowie Sonderartikel und mögliche <b>Sonderanfertigungen</b> in den jeweiligen Kapiteln.</p>
		<p><b>0320303</b></p> <p>-</p> <p>-</p>							<p><b>0320301</b></p> <p>-</p> <p>-</p>	<p><b>0320302</b></p> <p>-</p> <p>-</p>	
X		<p><b>0320403</b></p> <p>-</p> <p>-</p>	X						<p><b>0320403</b></p> <p>-</p> <p>-</p>		<p>Bitte in Frontskizze genau kennzeichnen bzw. im Auftrag angeben (von links), welche Drehtüren mit Spiegel ausgestattet werden sollen.</p> <p><b>Spiegel-Aufpreis pro Drehtür:</b></p> <p>-</p>
		<p><b>0320403</b></p> <p>-</p> <p>-</p>							<p><b>0320401</b></p> <p>-</p> <p>-</p>	<p><b>0320501</b></p> <p>-</p> <p>-</p>	
X		<p><b>0320503</b></p> <p>-</p> <p>-</p>	X						<p><b>0320503</b></p> <p>-</p> <p>-</p>		
		<p><b>0320503</b></p> <p>-</p> <p>-</p>							<p><b>0320402</b></p> <p>-</p> <p>-</p>	<p><b>0320502</b></p> <p>-</p> <p>-</p>	

# Falttürenschränke

## Grundelemente

**Höhe:** 229,6 und 268,0 cm – Höhen mit Passepartout und/oder LED-Aufbauleuchte oder Kranzprofil: siehe Tabelle Seite 11

**Breite:** siehe Tabelle – Breiten mit Passepartout: +1,7 cm je Seite; mit Kranzprofil A: +0,5 cm je Seite; mit Kranzprofil B: +0,2 cm je Seite

**Tiefe:** siehe Tabelle – Tiefen mit Passepartout und/oder LED-Aufbauleuchte oder Kranzprofil: siehe Tabelle Seite 11







Standardmäßige Inneneinteilung je Element: 2 Einlegeböden, 1 Kleiderstange

Grundelemente mit 2 Außenseiten (je 2 cm stark)		Design Schlicht (AT)	Design Gürtel (GU)	Design Lamelle (LA)	Design Glas (GL)	Design Spiegel (SP)
<p>Für jede Schrankkombination gilt das erste Element von links als Grundelement, das beide Außenseiten beinhaltet. Es kann immer nur 1 Grundelement eingeplant werden. Bei Weiterbau mit Anbauelementen wird die rechte Außenseite vom Grundelement als Schrankabschluss eingesetzt.</p> <p>Der Aufpreis für das Passepartout bei Grundelementen beinhaltet den linken und rechten vertikalen Rahmen sowie den horizontalen Rahmen, der Aufpreis bei Anbauelementen lediglich den horizontalen Rahmen. Bei Weiterbau mit Anbauelementen gilt der rechte Rahmen des Passepartouts des Grundelementes als Schrankabschluss.</p> <p><b>Kranzprofil und Passepartout sind durchgehend bis 302 cm Breite erhältlich.</b></p>						
Element 2-türig, links oder rechts, 82 cm breit  	229,6 cm hoch Preisgr. I II	<b>AT321081 L</b> <b>AT321082 R</b> - -	<b>GU321081 L</b> <b>GU321082 R</b> - -	<b>LA321081 L</b> <b>LA321082 R</b> - -	X	<b>SP321081 L</b> <b>SP321082 R</b> - -
	268,0 cm hoch Preisgr. I II	<b>AT322081 L</b> <b>AT322082 R</b> - -	<b>GU322081 L</b> <b>GU322082 R</b> - -	<b>LA322081 L</b> <b>LA322082 R</b> - -	X	<b>SP322081 L</b> <b>SP322082 R</b> - -
Element 2-türig, links oder rechts, 102 cm breit  	229,6 cm hoch Preisgr. I II	<b>AT321101 L</b> <b>AT321102 R</b> - -	<b>GU321101 L</b> <b>GU321102 R</b> - -	<b>LA321101 L</b> <b>LA321102 R</b> - -	X	<b>SP321101 L</b> <b>SP321102 R</b> - -
	268,0 cm hoch Preisgr. I II	<b>AT322101 L</b> <b>AT322102 R</b> - -	<b>GU322101 L</b> <b>GU322102 R</b> - -	<b>LA322101 L</b> <b>LA322102 R</b> - -	X	<b>SP322101 L</b> <b>SP322102 R</b> - -
Panorama-Element 4-türig, 162 cm breit - ohne Mittelwand  	229,6 cm hoch Preisgr. I II	<b>AT321160</b> - -	<b>GU321160</b> - -	<b>LA321160</b> - -	X	<b>SP321160</b> - -
	268,0 cm hoch Preisgr. I II	<b>AT322160</b> - -	<b>GU322160</b> - -	<b>LA322160</b> - -	X	<b>SP322160</b> - -
Panorama-Element 4-türig, 202 cm breit - ohne Mittelwand  	229,6 cm hoch Preisgr. I II	<b>AT321200</b> - -	<b>GU321200</b> - -	<b>LA321200</b> - -	X	<b>SP321200</b> - -
	268,0 cm hoch Preisgr. I II	<b>AT322200</b> - -	<b>GU322200</b> - -	<b>LA322200</b> - -	X	<b>SP322200</b> - -

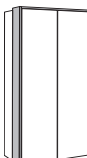
Hinweise zur Energieeffizienzklasse:  
siehe Seite 63

Bitte beachten Sie bei jeder Planung je 2,0 cm  
Montagelüft zur Decke und zur Seite!

Bitte die Ausführungen der Griffe sowie  
der Schrankinnenausstattung angeben!

<p><b>Korpustiefe 61,4 cm</b></p> <p>Wird die Korpustiefe 61,4 cm gewünscht, benötigen nur die Grundelemente die beiden tieferen Schrankaußenseiten (ohne Aufpreis).</p> 	<p><b>Aufpreis für Passepartout</b></p> 	<p><b>Aufpreis für Kranzprofil A</b></p> 	<p><b>Aufpreis für Kranzprofil B</b></p> 	<p><b>Aufpreis für LED-Einbaustrahler für Kranzprofil</b></p> <p>je Element: 1 Strahler</p> 	<p><b>Aufpreis für integriertes LED-Leuchtfeld für Kranzprofil</b></p> <p>je Element: 1 Leuchtfeld</p> 	<p><b>Aufpreis für LED-Aufbauleuchte</b></p> <p>je Element: 1 Leuchte</p>  <p>Chromhochglänzend   schwarz</p>		<p><b>Aufpreis für Spiegel</b></p> <p>Jede Schranktür in Design Schlicht (AT) kann wahlweise mit einem Spiegel ausgestattet werden, für den ein Aufpreis berechnet wird. Spiegel sind nicht möglich bei allen anderen Designs.</p> 
<p><b>2x 0082100</b></p> <p>ohne Aufpreis</p>	<p><b>0310813</b></p> <p>-</p>						<p>Bitte beachten Sie ebenso die funktionale und hochwertige <b>Schrankinnenausstattung</b> sowie Sonderartikel und mögliche <b>Sonderanfertigungen</b> in den jeweiligen Kapiteln.</p>	
<p><b>2x 0082200</b></p> <p>ohne Aufpreis</p>	<p><b>0310823</b></p> <p>-</p>	<p><b>0310801</b></p> <p>-</p>	<p><b>0310802</b></p> <p>-</p>	<p><b>386</b></p> <p>-</p>	<p><b>385</b></p> <p>-</p>	<p><b>396</b></p> <p>-</p>		
<p><b>2x 0082100</b></p> <p>ohne Aufpreis</p>	<p><b>0311013</b></p> <p>-</p>							
<p><b>2x 0082200</b></p> <p>ohne Aufpreis</p>	<p><b>0311023</b></p> <p>-</p>	<p><b>0311001</b></p> <p>-</p>	<p><b>0311002</b></p> <p>-</p>	<p><b>386</b></p> <p>-</p>	<p><b>385</b></p> <p>-</p>	<p><b>396</b></p> <p>-</p>	<p>Bitte in Frontskizze genau kennzeichnen bzw. im Auftrag angeben (von links), welche Falttürenflügel mit Spiegel ausgestattet werden sollen.</p> <p><b>Spiegel-Aufpreis pro Falttürenflügel:</b></p>	
<p><b>2x 0082100</b></p> <p>ohne Aufpreis</p>	<p><b>0311613</b></p> <p>-</p>			<p>Für dieses Schrankelement empfehlen wir 2 LED-Einbaustrahler.</p>	<p>Für dieses Schrankelement empfehlen wir 2 integrierte LED-Leuchtfelder.</p>	<p>Für dieses Schrankelement empfehlen wir 2 LED-Aufbauleuchten.</p>	<p>-</p>	
<p><b>2x 0082200</b></p> <p>ohne Aufpreis</p>	<p><b>0311623</b></p> <p>-</p>	<p><b>0311601</b></p> <p>-</p>	<p><b>0311602</b></p> <p>-</p>	<p><b>386</b></p> <p>2x -</p>	<p><b>385</b></p> <p>2x -</p>	<p><b>396</b></p> <p>2x -</p>	<p><b>397</b></p> <p>2x -</p>	
<p><b>2x 0082100</b></p> <p>ohne Aufpreis</p>	<p><b>0312013</b></p> <p>-</p>			<p>Für dieses Schrankelement empfehlen wir 2 LED-Einbaustrahler.</p>	<p>Für dieses Schrankelement empfehlen wir 2 integrierte LED-Leuchtfelder.</p>	<p>Für dieses Schrankelement empfehlen wir 2 LED-Aufbauleuchten.</p>	<p>-</p>	
<p><b>2x 0082200</b></p> <p>ohne Aufpreis</p>	<p><b>0312023</b></p> <p>-</p>	<p><b>0312001</b></p> <p>-</p>	<p><b>0312002</b></p> <p>-</p>	<p><b>386</b></p> <p>2x -</p>	<p><b>385</b></p> <p>2x -</p>	<p><b>396</b></p> <p>2x -</p>	<p><b>397</b></p> <p>2x -</p>	

# Falttürenschränke





## Anbauelemente

**Höhe:** 229,6 und 268,0 cm – Höhen mit Passepartout und/oder LED-Aufbauleuchte oder Kranzprofil: siehe Tabelle Seite 11

**Breite:** siehe Tabelle – Breiten mit Passepartout: +1,7 cm je Seite; mit Kranzprofil A: +0,5 cm je Seite; mit Kranzprofil B: +0,2 cm je Seite

**Tiefe:** siehe Tabelle – Tiefen mit Passepartout und/oder LED-Aufbauleuchte oder Kranzprofil: siehe Tabelle Seite 11



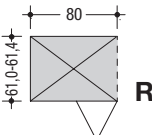
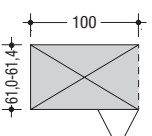
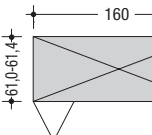
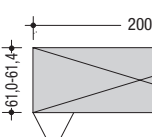





Standardmäßige Inneneinteilung je Element: 2 Einlegeböden, 1 Kleiderstange

Anbauelemente mit 1 Mittelseite (2 cm stark)		Design Schlicht (AT)	Design Gürtel (GU)	Design Lamelle (LA)	Design Glas (GL)	Design Spiegel (SP)
<p>Der Aufpreis für das Passepartout bei Anbauelementen beinhaltet lediglich den horizontalen Rahmen. Bei Weiterbau mit Anbauelementen gilt der rechte Rahmen des Passepartouts des Grundelementes als Schrankabschluss. <b>Kranzprofil und Passepartout sind durchgehend bis 302 cm Breite erhältlich.</b></p>			<b>NEU</b> 	<b>NEU</b> 		
Element 2-türig, links oder rechts, 80 cm breit  	229,6 cm hoch	<b>AT421081 L</b> <b>AT421082 R</b>  Preisgr. I II - -	<b>GU421081 L</b> <b>GU421082 R</b>  - -	<b>LA421081 L</b> <b>LA421082 R</b>  - -	X	<b>SP421081 L</b> <b>SP421082 R</b>  - -
	268,0 cm hoch	<b>AT422081 L</b> <b>AT422082 R</b>  Preisgr. I II - -	<b>GU422081 L</b> <b>GU422082 R</b>  - -	<b>LA422081 L</b> <b>LA422082 R</b>  - -	X	<b>SP422081 L</b> <b>SP422082 R</b>  - -
Element 2-türig, links oder rechts, 100 cm breit  	229,6 cm hoch	<b>AT421101 L</b> <b>AT421102 R</b>  Preisgr. I II - -	<b>GU421101 L</b> <b>GU421102 R</b>  - -	<b>LA421101 L</b> <b>LA421102 R</b>  - -	X	<b>SP421101 L</b> <b>SP421102 R</b>  - -
	268,0 cm hoch	<b>AT422101 L</b> <b>AT422102 R</b>  Preisgr. I II - -	<b>GU422101 L</b> <b>GU422102 R</b>  - -	<b>LA422101 L</b> <b>LA422102 R</b>  - -	X	<b>SP422101 L</b> <b>SP422102 R</b>  - -
Panorama-Element 4-türig, 160 cm breit - ohne Mittelwand  	229,6 cm hoch	<b>AT421160</b>  Preisgr. I II - -	<b>GU421160</b>  - -	<b>LA421160</b>  - -	X	<b>SP421160</b>  - -
	268,0 cm hoch	<b>AT422160</b>  Preisgr. I II - -	<b>GU422160</b>  - -	<b>LA422160</b>  - -	X	<b>SP422160</b>  - -
Panorama-Element 4-türig, 200 cm breit - ohne Mittelwand  	229,6 cm hoch	<b>AT421200</b>  Preisgr. I II - -	<b>GU421200</b>  - -	<b>LA421200</b>  - -	X	<b>SP421200</b>  - -
	268,0 cm hoch	<b>AT422200</b>  Preisgr. I II - -	<b>GU422200</b>  - -	<b>LA422200</b>  - -	X	<b>SP422200</b>  - -

Hinweise zur Energieeffizienzklasse:  
siehe Seite 63

Bitte beachten Sie bei jeder Planung je 2,0 cm  
Montageluft zur Decke und zur Seite!

Bitte die Ausführungen der Griffe sowie  
der Schrankinnenausstattung angeben!

<p><b>Korpustiefe 61,4 cm</b></p> <p>Wird die Korpustiefe 61,4 cm gewünscht, benötigen nur die Grundelemente die beiden tieferen Schrankaußenseiten (ohne Aufpreis).</p> 	<p><b>Aufpreis für Passepartout</b></p> 	<p><b>Aufpreis für Kranzprofil A</b></p> 	<p><b>Aufpreis für Kranzprofil B</b></p> 	<p><b>Aufpreis für LED-Einbaustrahler für Kranzprofil</b></p> <p>je Element: 1 Strahler</p> 	<p><b>Aufpreis für integriertes LED-Leuchtfeld für Kranzprofil</b></p> <p>je Element: 1 Leuchtfeld</p> 	<p><b>Aufpreis für LED-Aufbauleuchte</b></p> <p>je Element: 1 Leuchte</p>  <p>Chromhochglänzend   schwarz</p>	<p><b>Aufpreis für Spiegel</b></p> <p>Jede Schranktür in Design Schlicht (AT) kann wahlweise mit einem Spiegel ausgestattet werden, für den ein Aufpreis berechnet wird. Spiegel sind nicht möglich bei allen anderen Designs.</p> 	
X		<b>0320803</b>						<p>Bitte beachten Sie ebenso die funktionale und hochwertige <b>Schrankinnenausstattung</b> sowie Sonderartikel und mögliche <b>Sonderanfertigungen</b> in den jeweiligen Kapiteln.</p> <p>Bitte in Frontskizze genau kennzeichnen bzw. im Auftrag angeben (von links), welche Falлтürenflügel mit Spiegel ausgestattet werden sollen.</p> <p><b>Spiegel-Aufpreis pro Falлтürenflügel:</b></p>
X		<b>0320803</b>	<b>0320801</b>	<b>0320802</b>	<b>386</b>	<b>385</b>	<b>396</b>   <b>397</b>	
X		-	-	-	-	-	-   -	
X		<b>0321003</b>						
X		-						
X		<b>0321003</b>	<b>0321001</b>	<b>0321002</b>	<b>386</b>	<b>385</b>	<b>396</b>   <b>397</b>	
X		-	-	-	-	-	-   -	
X		<b>0321603</b>			Für dieses Schrankelement empfehlen wir 2 LED-Einbaustrahler.	Für dieses Schrankelement empfehlen wir 2 integrierte LED-Leuchtfelder.	Für dieses Schrankelement empfehlen wir 2 LED-Aufbauleuchten.	
X		-						
X		<b>0321603</b>	<b>0321601</b>	<b>0321602</b>	<b>386</b>	<b>385</b>	<b>396</b>   <b>397</b>	
X		-	-	-	2x -	2x -	2x -   2x -	
X		<b>0322003</b>			Für dieses Schrankelement empfehlen wir 2 LED-Einbaustrahler.	Für dieses Schrankelement empfehlen wir 2 integrierte LED-Leuchtfelder.	Für dieses Schrankelement empfehlen wir 2 LED-Aufbauleuchten.	
X		-						
X		<b>0322003</b>	<b>0322001</b>	<b>0322002</b>	<b>386</b>	<b>385</b>	<b>396</b>   <b>397</b>	
X		-	-	-	2x -	2x -	2x -   2x -	

# Korpuselemente für Drehtüren, Falttüren, Raumsystem – Grundelemente

**Korpuselemente für Drehtüren, Falttüren, Raumsystem – Grundelemente**  
 Korpuselemente auf Sockel mit 2 Außen-seiten (je 2,0 cm stark) und Rückwand

**Höhen:** 229,6 cm und 268,0 cm

**Breiten:** siehe Tabelle

**Tiefen:** 59,0 cm (Standardtiefe; Korpuselement für aufschlagende Türfronten). Korpustiefe 61,4 cm für einschlagende Türfronten ohne Aufpreis.

Höhen, Breiten und Tiefen mit LED-Aufbauleuchte, Passepartout oder Kranzprofil: siehe Tabelle Seite 11

Die Schrankinnenausstattung (wie z.B. Einlegeböden, Kleiderstangen, Schubladen, etc.) lässt sich innerhalb des Rasterystems frei einplanen.

Diese Korpuselemente können nicht mit Falttüren ausgestattet werden.

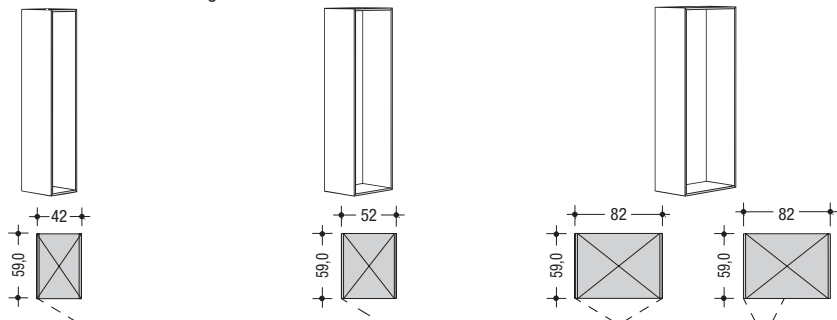

42 cm breit

52 cm breit

82 cm breit

	Preisgr. I II	42 cm breit		52 cm breit		82 cm breit	
		229,6 cm hoch	268,0 cm hoch	229,6 cm hoch	268,0 cm hoch	229,6 cm hoch	268,0 cm hoch
		<b>11101040</b>	<b>11102040</b>	<b>11101050</b>	<b>11102050</b>	<b>11101080</b>	<b>11102080</b>
		-	-	-	-	-	-
<b>Korpustiefe 61,4 cm</b>		<b>2x 0082100</b>	<b>2x 0082200</b>	<b>2x 0082100</b>	<b>2x 0082200</b>	<b>2x 0082100</b>	<b>2x 0082200</b>
Wird die Korpustiefe 61,4 cm gewünscht, benötigen nur die Grundelemente die beiden tieferen Schrankaußenseiten (ohne Aufpreis).		ohne Aufpreis	ohne Aufpreis	ohne Aufpreis	ohne Aufpreis	ohne Aufpreis	ohne Aufpreis
<b>Aufpreis für Passepartout</b>		<b>0310413</b>	<b>0310423</b>	<b>0310513</b>	<b>0310523</b>	<b>0310813</b>	<b>0310823</b>
		-	-	-	-	-	-
<b>Aufpreis für Kranzprofil A</b>		<b>0310401</b>		<b>0310501</b>		<b>0310801</b>	
		-		-		-	
<b>Aufpreis für Kranzprofil B</b>		<b>0310402</b>		<b>0310502</b>		<b>0310802</b>	
		-		-		-	
<b>Aufpreis für LED-Einbaustrahler für Kranzprofil</b>		<b>386</b>		<b>386</b>		<b>386</b>	
je Element: 1 Strahler		-		-		-	
<b>Aufpreis für integriertes LED-Leuchtfeld für Kranzprofil</b>		<b>385</b>		<b>385</b>		<b>385</b>	
je Element: 1 Leuchtfeld		-		-		-	
<b>Aufpreis für LED-Aufbauleuchte</b>		Chrom-hochglänzend	schwarz	Chrom-hochglänzend	schwarz	Chrom-hochglänzend	schwarz
je Element: 1 Leuchte		<b>396</b>	<b>397</b>	<b>396</b>	<b>397</b>	<b>396</b>	<b>397</b>
		-	-	-	-	-	-



Diese Panorama-Korpuselemente müssen mit Falttüren versehen werden.  
Nicht möglich als offene Elemente oder mit Drehtüren.

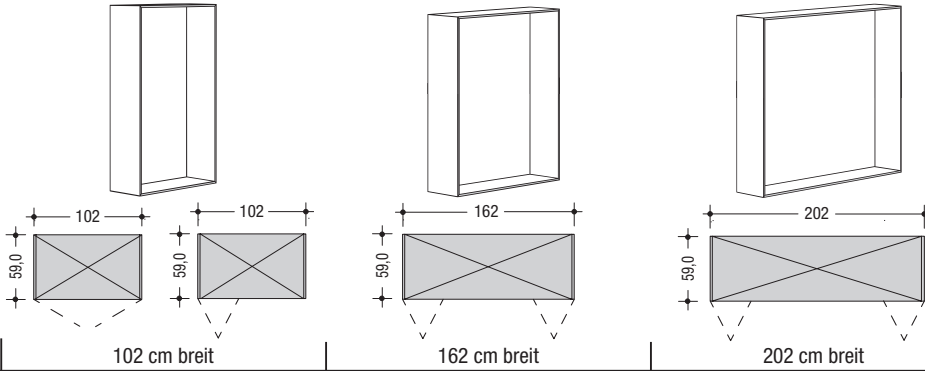

102 cm breit		162 cm breit		202 cm breit	
229,6 cm hoch	268,0 cm hoch	229,6 cm hoch	268,0 cm hoch	229,6 cm hoch	268,0 cm hoch
<b>11101100</b>	<b>11102100</b>	<b>11101160</b>	<b>11102160</b>	<b>11101200</b>	<b>11102200</b>
-	-	-	-	-	-
<b>2x 0082100</b>	<b>2x 0082200</b>	<b>2x 0082100</b>	<b>2x 0082200</b>	<b>2x 0082100</b>	<b>2x 0082200</b>
ohne Aufpreis	ohne Aufpreis	ohne Aufpreis	ohne Aufpreis	ohne Aufpreis	ohne Aufpreis
<b>0311013</b>	<b>0311023</b>	<b>0311613</b>	<b>0311623</b>	<b>0312013</b>	<b>0312023</b>
-	-	-	-	-	-
<b>0311001</b>		<b>0311601</b>		<b>0312001</b>	
-		-		-	
<b>0311002</b>		<b>0311602</b>		<b>0312002</b>	
-		-		-	
<b>386</b>		Für dieses Korpuselement empfehlen wir 2 LED-Einbaustrahler. <b>386</b>		Für dieses Korpuselement empfehlen wir 2 LED-Einbaustrahler. <b>386</b>	
-		2x -		2x -	
<b>385</b>		Für dieses Korpuselement empfehlen wir 2 integrierte LED-Leuchtfelder. <b>385</b>		Für dieses Korpuselement empfehlen wir 2 integrierte LED-Leuchtfelder. <b>385</b>	
-		2x -		2x -	
Chrom-hochglänzend	schwarz	Chrom-hochglänzend	schwarz	Chrom-hochglänzend	schwarz
<b>396</b>	<b>397</b>	<b>396</b>	<b>397</b>	<b>396</b>	<b>397</b>
-	-	2x -	-	2x -	-

# Korpuselemente für Drehtüren, Falttüren, Raumsystem – Anbauelemente

**Korpuselemente für Drehtüren, Falttüren, Raumsystem – Anbauelemente**  
Korpuselemente auf Sockel mit 1 Mittel-seite (2,0 cm stark) und Rückwand

**Höhen:** 229,6 cm und 268,0 cm

**Breiten:** siehe Tabelle

**Tiefen:** 59,0 cm (Standardtiefe; Korpuselement für aufschlagende Türfronten). Korpustiefe 61,4 cm für einschlagende Türfronten ohne Aufpreis.

Höhen, Breiten und Tiefen mit LED-Aufbauleuchte, Passepartout oder Kranzprofil: siehe Tabelle Seite 11

Die Schrankinnenausstattung (wie z.B. Einlegeböden, Kleiderstangen, Schubladen, etc.) lässt sich innerhalb des Rasterystems frei einplanen.

Diese Korpuselemente können nicht mit Falttüren ausgestattet werden.

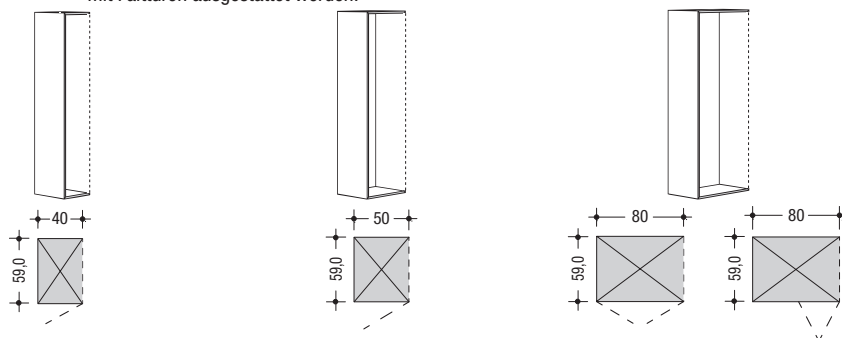

	40 cm breit		50 cm breit		80 cm breit		
	229,6 cm hoch	268,0 cm hoch	229,6 cm hoch	268,0 cm hoch	229,6 cm hoch	268,0 cm hoch	
<b>11201040</b> <b>11202040</b> <b>11201050</b> <b>11202050</b> <b>11201080</b> <b>11202080</b>							
Preisgr. I II	-	-	-	-	-	-	
<b>Korpustiefe 61,4 cm</b> Wird die Korpustiefe 61,4 cm gewünscht, benötigen nur die Grundelemente die beiden tieferen Schrankaußenseiten (ohne Aufpreis).							
<b>Aufpreis für Passepartout</b> 	<b>0320403</b>	<b>0320403</b>	<b>0320503</b>	<b>0320503</b>	<b>0320803</b>	<b>0320803</b>	
Preisgr. I II	-	-	-	-	-	-	
<b>Aufpreis für Kranzprofil A</b> 	<b>0320401</b>		<b>0320501</b>		<b>0320801</b>		
Preisgr. I II	-		-		-		
<b>Aufpreis für Kranzprofil B</b> 	<b>0320402</b>		<b>0320502</b>		<b>0320802</b>		
Preisgr. I II	-		-		-		
<b>Aufpreis für LED-Einbaustrahler für Kranzprofil</b> je Element: 1 Strahler 	<b>386</b>		<b>386</b>		<b>386</b>		
	-		-		-		
<b>Aufpreis für integriertes LED-Leuchtfeld für Kranzprofil</b> je Element: 1 Leuchtfeld 	<b>385</b>		<b>385</b>		<b>385</b>		
	-		-		-		
<b>Aufpreis für LED-Aufbauleuchte</b> je Element: 1 Leuchte 	Chrom-hochglänzend	schwarz	Chrom-hochglänzend	schwarz	Chrom-hochglänzend	schwarz	
	<b>396</b>	<b>397</b>	<b>396</b>	<b>397</b>	<b>396</b>	<b>397</b>	
	-	-	-	-	-	-	

Diese Panorama-Korpuselemente müssen mit Falttüren versehen werden.  
Nicht möglich als offene Elemente oder mit Drehtüren.

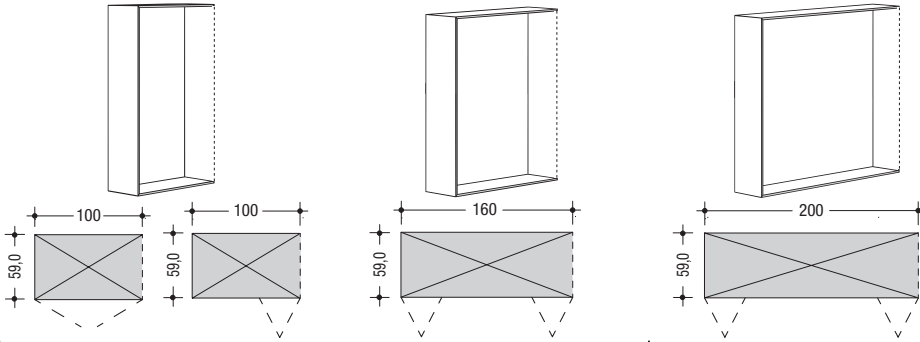

100 cm breit		160 cm breit		200 cm breit	
229,6 cm hoch	268,0 cm hoch	229,6 cm hoch	268,0 cm hoch	229,6 cm hoch	268,0 cm hoch
<b>11201100</b>	<b>11202100</b>	<b>11201160</b>	<b>11202160</b>	<b>11201200</b>	<b>11202200</b>
-	-	-	-	-	-
<b>0321003</b>	<b>0321003</b>	<b>0321603</b>	<b>0321603</b>	<b>0322003</b>	<b>0322003</b>
-	-	-	-	-	-
<b>0321001</b>		<b>0321601</b>		<b>0322001</b>	
-		-		-	
<b>0321002</b>		<b>0321602</b>		<b>0322002</b>	
-		-		-	
<b>386</b>		<b>386</b>		<b>386</b>	
-		2x -		2x -	
<b>385</b>		<b>385</b>		<b>385</b>	
-		2x -		2x -	
Chrom-hochglänzend	schwarz	Chrom-hochglänzend	schwarz	Chrom-hochglänzend	schwarz
<b>396</b>	<b>397</b>	<b>396</b>	<b>397</b>	<b>396</b>	<b>397</b>
-	-	2x -	-	2x -	-

# Aufsatz-Korpuselemente für Drehtüren, Raumsystem – Grundelemente

Bitte beachten Sie bei jeder Planung je 2,0 cm Montageluft zur Decke und zur Seite!

<p><b>Aufsatz-Korpuselemente für Drehtüren, Raumsystem – Grundelemente</b> Aufsatz-Korpuselemente mit 2 Außenseiten (je 2,0 cm stark) und Rückwand</p> <p><b>Höhe:</b> 69,6-139,1 cm Bitte die exakte Höhe deutlich im Auftrag angeben!</p> <p><b>Breiten:</b> siehe Tabelle</p> <p><b>Tiefen:</b> 59,0 cm (Standardtiefe; Korpuselement für aufschlagende Türfronten). Korpustiefe 61,4 cm für einschlagende Türfronten ohne Aufpreis.</p> <p>Höhen, Breiten und Tiefen mit LED-Aufbauleuchte, Passepartout oder Kranzprofil: siehe Tabelle Seite 11</p> <p>Die Schrankinnenausstattung (wie z.B. Einlegeböden, Kleiderstangen, Schubladen, etc.) lässt sich innerhalb des Rastersystems frei einplanen.</p>	<p>Diese Korpuselemente können nicht mit Falttüren ausgestattet werden.</p>								
		42 cm breit	52 cm breit	82 cm breit	102 cm breit	69,6-139,1 cm hoch	69,6-139,1 cm hoch	69,6-139,1 cm hoch	69,6-139,1 cm hoch
	<b>11103040</b>	<b>11103050</b>	<b>11103080</b>	<b>11103100</b>					
	Preisgr. I -	Preisgr. I -	Preisgr. I -	Preisgr. I -					
	Preisgr. II -	Preisgr. II -	Preisgr. II -	Preisgr. II -					
<p><b>Korpustiefe 61,4 cm</b></p> <p>Wird die Korpustiefe 61,4 cm gewünscht, benötigen nur die Grundelemente die beiden tieferen Schrankaußenseiten (ohne Aufpreis).</p>		<b>2x 0082300</b>	<b>2x 0082300</b>	<b>2x 0082300</b>	<b>2x 0082300</b>	ohne Aufpreis	ohne Aufpreis	ohne Aufpreis	
<p><b>Aufpreis für Passepartout</b></p>		<b>0310433</b>	<b>0310533</b>	<b>0310833</b>	<b>0311033</b>				
	Preisgr. I -	Preisgr. I -	Preisgr. I -	Preisgr. I -					
	Preisgr. II -	Preisgr. II -	Preisgr. II -	Preisgr. II -					
<p><b>Aufpreis für Kranzprofil A</b></p>		<b>0310401</b>	<b>0310501</b>	<b>0310801</b>	<b>0311001</b>				
	Preisgr. I -	Preisgr. I -	Preisgr. I -	Preisgr. I -					
	Preisgr. II -	Preisgr. II -	Preisgr. II -	Preisgr. II -					
<p><b>Aufpreis für Kranzprofil B</b></p>		<b>0310402</b>	<b>0310502</b>	<b>0310802</b>	<b>0311002</b>				
	Preisgr. I -	Preisgr. I -	Preisgr. I -	Preisgr. I -					
	Preisgr. II -	Preisgr. II -	Preisgr. II -	Preisgr. II -					
<p><b>Aufpreis für LED-Einbaustrahler für Kranzprofil</b></p> <p>je Element: 1 Strahler</p>		<b>386</b>	<b>386</b>	<b>386</b>	<b>386</b>				
<p><b>Aufpreis für integriertes LED-Leuchtfeld für Kranzprofil</b></p> <p>je Element: 1 Leuchtfeld</p>		<b>385</b>	<b>385</b>	<b>385</b>	<b>385</b>				
<p><b>Aufpreis für LED-Aufbauleuchte</b></p> <p>je Element: 1 Leuchte</p>		Chrom-hochglänzend <b>396</b>	schwarz <b>397</b>	Chrom-hochglänzend <b>396</b>	schwarz <b>397</b>	Chrom-hochglänzend <b>396</b>	schwarz <b>397</b>	Chrom-hochglänzend <b>396</b>	schwarz <b>397</b>







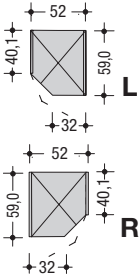
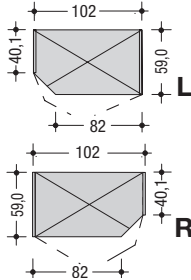
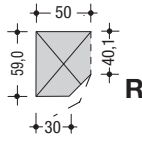
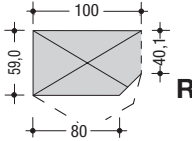

# Aufsatz-Korpuselemente für Drehtüren, Raumsystem – Anbauelemente

## MULTI-FORMA

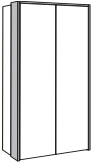
<p><b>Aufsatz-Korpuselemente für Drehtüren, Raumsystem – Anbauelemente</b> Aufsatz-Korpuselemente mit 1 Mittelseite (2,0 cm stark) und Rückwand</p> <p><b>Höhe:</b> 69,6-139,1 cm Bitte die exakte Höhe deutlich im Auftrag angeben!</p> <p><b>Breiten:</b> siehe Tabelle</p> <p><b>Tiefen:</b> 59,0 cm (Standardtiefe; Korpuselement für aufschlagende Türfronten). Korpustiefe 61,4 cm für einschlagende Türfronten ohne Aufpreis.</p> <p>Höhen, Breiten und Tiefen mit LED-Aufbauleuchte, Passepartout oder Kranzprofil: siehe Tabelle Seite 11</p> <p>Die Schrankinnenausstattung (wie z.B. Einlegeböden, Kleiderstangen, Schubladen, etc.) lässt sich innerhalb des Rastersystems frei einplanen.</p>	<p>Diese Korpuselemente können nicht mit Falttüren ausgestattet werden.</p>								
		40 cm breit	50 cm breit	80 cm breit	100 cm breit	69,6-139,1 cm hoch	69,6-139,1 cm hoch	69,6-139,1 cm hoch	69,6-139,1 cm hoch
	<b>11203040</b>	<b>11203050</b>	<b>11203080</b>	<b>11203100</b>					
<b>Preisgr.</b>	-	-	-	-					
<b>Korpustiefe 61,4 cm</b>	<p>Wird die Korpustiefe 61,4 cm gewünscht, benötigen nur die Grundelemente die beiden tieferen Schrankaußenseiten (ohne Aufpreis).</p>								
<b>Aufpreis für Passepartout</b>		<b>0320403</b>	<b>0320503</b>	<b>0320803</b>	<b>0321003</b>				
<b>Preisgr.</b>	-	-	-	-	-				
<b>Aufpreis für Kranzprofil A</b>		<b>0320401</b>	<b>0320501</b>	<b>0320801</b>	<b>0321001</b>				
<b>Preisgr.</b>	-	-	-	-	-				
<b>Aufpreis für Kranzprofil B</b>		<b>0320402</b>	<b>0320502</b>	<b>0320802</b>	<b>0321002</b>				
<b>Preisgr.</b>	-	-	-	-	-				
<b>Aufpreis für LED-Einbaustrahler für Kranzprofil</b>		<b>386</b>	<b>386</b>	<b>386</b>	<b>386</b>				
je Element: 1 Strahler		-	-	-	-				
<b>Aufpreis für integriertes LED-Leuchtfeld für Kranzprofil</b>		<b>385</b>	<b>385</b>	<b>385</b>	<b>385</b>				
je Element: 1 Leuchtfeld		-	-	-	-				
<b>Aufpreis für LED-Aufbauleuchte</b>									
je Element: 1 Leuchte									
		Chrom-hochglänzend	schwarz	Chrom-hochglänzend	schwarz	Chrom-hochglänzend	schwarz	Chrom-hochglänzend	schwarz
		<b>396</b>	<b>397</b>	<b>396</b>	<b>397</b>	<b>396</b>	<b>397</b>	<b>396</b>	<b>397</b>
		-	-	-	-	-	-	-	-

# Korpuselemente für verformte Drehtüren – links und rechts verformte Abschlusselemente

Bitte beachten Sie bei jeder Planung je 2,0 cm Montageluft zur Decke und zur Seite!





<p><b>Korpuselemente für verformte Drehtüren – Abschlusselemente</b>                      Links verformte Abschlusselemente auf Sockel mit 2 Außenseiten (je 2,0 cm stark), rechts verformte Abschlusselemente mit 1 Mittelseite (2,0 cm stark) und Rückwand</p> <p><b>Höhen:</b> 229,6 cm und 268,0 cm</p> <p><b>Breiten:</b> siehe Tabelle</p> <p><b>Tiefen:</b> 59,0 cm (Standardtiefe; Korpuselement für aufschlagende Türfronten). Korpustiefe 61,4 cm für einschlagende Türfronten ohne Aufpreis.</p> <p>Höhen, Breiten und Tiefen mit LED-Aufbauleuchte, Passepartout oder Kranzprofil: siehe Tabelle Seite 11</p> <p>Die Schrankinnenausstattung (wie z.B. Einlegeböden, Kleiderstangen, Schubladen, etc.) lässt sich innerhalb des Rastersystems frei einplanen.</p>	links und rechts verformte Abschlusselemente				rechts verformte Abschlusselemente				
	Die Korpuse der verformten Abschlusselemente müssen mit Drehtüren versehen werden. Nicht möglich als offene Elemente oder mit Falttüren.								
	 <p>52 cm breit</p>		 <p>102 cm breit</p>		 <p>50 cm breit</p>		 <p>100 cm breit</p>		
	229,6 cm hoch	268,0 cm hoch	229,6 cm hoch	268,0 cm hoch	229,6 cm hoch	268,0 cm hoch	229,6 cm hoch	268,0 cm hoch	
	<b>11301050 L</b> <b>11401051 R</b>	<b>11302050 L</b> <b>11402051 R</b>	<b>11301100 L</b> <b>11401101 R</b>	<b>11302100 L</b> <b>11402101 R</b>	<b>11401050</b>	<b>11402050</b>	<b>11401100</b>	<b>11402100</b>	
Preisgr. I II	- -	- -	- -	- -	- -	- -	- -	- -	
<b>Korpustiefe 61,4 cm</b> Wird die Korpustiefe 61,4 cm gewünscht, benötigen nur die Grundelemente die beiden tieferen Schrankaußenseiten (ohne Aufpreis).		<b>1x 0082100</b> ohne Aufpreis	<b>1x 0082200</b> ohne Aufpreis	<b>1x 0082100</b> ohne Aufpreis	<b>1x 0082200</b> ohne Aufpreis				
<b>Aufpreis für Passepartout</b> 									
<b>Aufpreis für Kranzprofil A</b>  Preisgr. I II		<b>0330501</b> - -	<b>0331001</b> - -	<b>0340501</b> - -	<b>0341001</b> - -				
<b>Aufpreis für Kranzprofil B</b>  Preisgr. I II		<b>0330502</b> - -	<b>0331002</b> - -	<b>0340502</b> - -	<b>0341002</b> - -				
<b>Aufpreis für LED-Einbaustrahler für Kranzprofil</b> je Element: 1 Strahler 		<b>386</b> -	<b>386</b> -	<b>386</b> -	<b>386</b> -				
<b>Aufpreis für integriertes LED-Leuchtfeld für Kranzprofil</b> je Element: 1 Leuchtfeld 		<b>385</b> -	<b>385</b> -	<b>385</b> -	<b>385</b> -				
<b>Aufpreis für LED-Aufbauleuchte</b> je Element: 1 Leuchte 		Chrom-hochglänzend <b>396</b>	schwarz <b>397</b>	Chrom-hochglänzend <b>396</b>	schwarz <b>397</b>	Chrom-hochglänzend <b>396</b>	schwarz <b>397</b>	Chrom-hochglänzend <b>396</b>	schwarz <b>397</b>

# Aufsatz-Korpuselemente für verformte Drehtüren – links und rechts verformte Abschlusselemente

**MULTI-FORMA**

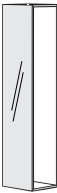
<p><b>Aufsatz-Korpuselemente für verformte Drehtüren – Abschlusselemente</b> Links verformte Abschlusselemente mit 2 Außenseiten (je 2,0 cm stark), rechts verformte Abschlusselemente mit 1 Mittelseite (2,0 cm stark) und Rückwand</p> <p><b>Höhe:</b> 69,6-139,1 cm Bitte die exakte Höhe deutlich im Auftrag angeben!</p> <p><b>Breiten:</b> siehe Tabelle</p> <p><b>Tiefen:</b> 59,0 cm (Standardtiefe; Korpuselement für aufschlagende Türfronten). Korpustiefe 61,4 cm für einschlagende Türfronten ohne Aufpreis.</p> <p>Höhen, Breiten und Tiefen mit LED-Aufbauleuchte, Passepartout oder Kranzprofil: siehe Tabelle Seite 11</p> <p>Die Schrankinnenausstattung (wie z.B. Einlegeböden, Kleiderstangen, Schubladen, etc.) lässt sich innerhalb des Rastersystems frei einplanen.</p>	links und rechts verformte Abschlusselemente		rechts verformte Abschlusselemente		
	<p>Die Korpuse der verformten Abschlusselemente müssen mit Drehtüren versehen werden. Nicht möglich als offene Elemente oder mit Falttüren.</p>				
		52 cm breit	102 cm breit	50 cm breit	100 cm breit
		69,6-139,1 cm hoch	69,6-139,1 cm hoch	69,6-139,1 cm hoch	69,6-139,1 cm hoch
		<b>11303050 L</b> <b>11403051 R</b>	<b>11303100 L</b> <b>11403101 R</b>	<b>11403050</b>	<b>11403100</b>
	Preisgr. I II	-	-	-	-
<b>Korpustiefe 61,4 cm</b> Wird die Korpustiefe 61,4 cm gewünscht, benötigen nur die Grundelemente die beiden tieferen Schrankaußenseiten (ohne Aufpreis).		<b>1x 0082300</b>  ohne Aufpreis	<b>1x 0082300</b>  ohne Aufpreis		
<b>Aufpreis für Passepartout</b>					
<b>Aufpreis für Kranzprofil A</b>		<b>0330501</b>  Preisgr. I II -	<b>0331001</b>  -	<b>0340501</b>  -	<b>0341001</b>  -
<b>Aufpreis für Kranzprofil B</b>		<b>0330502</b>  Preisgr. I II -	<b>0331002</b>  -	<b>0340502</b>  -	<b>0341002</b>  -
<b>Aufpreis für LED-Einbaustrahler für Kranzprofil</b> je Element: 1 Strahler		<b>386</b>  -	<b>386</b>  -	<b>386</b>  -	<b>386</b>  -
<b>Aufpreis für integriertes LED-Leuchtfeld für Kranzprofil</b> je Element: 1 Leuchtfeld		<b>385</b>  -	<b>385</b>  -	<b>385</b>  -	<b>385</b>  -
<b>Aufpreis für LED-Aufbauleuchte</b> je Element: 1 Leuchte		Chrom-hochglänzend <b>396</b> schwarz <b>397</b>	Chrom-hochglänzend <b>396</b> schwarz <b>397</b>	Chrom-hochglänzend <b>396</b> schwarz <b>397</b>	Chrom-hochglänzend <b>396</b> schwarz <b>397</b>

## Seitlich offene Abschlüsselemente mit Spiegelfront

<p><b>Seitlich offene Abschlüsselemente mit Spiegelfront</b> Korpuse auf Sockel ausschließlich in der Ausführung des Schrankinnenkorpusse möglich, Front grundsätzlich mit Spiegel.</p> <p><b>Höhen:</b> 229,6 cm und 268,0 cm</p> <p><b>Breiten:</b> siehe Tabelle</p> <p><b>Tiefe:</b> 61,3 cm</p> <p>Höhen, Breiten und Tiefen mit Kranzprofil: siehe Tabelle Seite 11</p> <p>Diese Elemente können ausschließlich als Abschlüsselement ganz links und/oder ganz rechts in einer Schrankkombination eingeplant werden.</p> <p>Seitlich benötigter Platz, um die Abschlüsselemente nutzen zu können: mind. 50,0 cm.</p>	 30 cm breit		
	229,6 cm hoch <b>0410311 L</b> <b>0410312 R</b> - -	268,0 cm hoch <b>0410321 L</b> <b>0410322 R</b> - -	
<p><b>Korpustiefe 61,4 cm</b></p> <p>Wird die Korpustiefe 61,4 cm gewünscht, benötigen nur die Grundelemente die beiden tieferen Schrankaußenseiten (ohne Aufpreis).</p>			
<p><b>Aufpreis für Passepartout</b></p>			
<p><b>Aufpreis für Kranzprofil A</b></p>	 Preisgr. I II	für linke Typen (0410311 L und 0410321 L) <b>0310301</b> - -	für rechte Typen (0410312 R und 0410322 R) <b>0320301</b> - -
<p><b>Aufpreis für Kranzprofil B</b></p>	 Preisgr. I II	für linke Typen (0410311 L und 0410321 L) <b>0310302</b> - -	für rechte Typen (0410312 R und 0410322 R) <b>0320302</b> - -



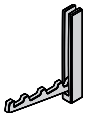

## Zubehör für seitlich offene Abschlüsselemente mit Spiegelfront

<p><b>Einlegeboden</b> 2,3 cm stark</p>		<b>0720010</b> - -
<p><b>ausklappbarer Garderobenhaken</b> aus eloxiertem Metall 11,2 cm hoch, 10,3 cm tief in ausgeklapptem Zustand</p>		<b>0720020</b> -



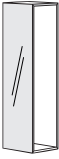

# Seitlich offene Aufsatz-Abschlusselemente mit Spiegelfront

# MULTI-FORMA

<p><b>Seitlich offene Aufsatz-Abschlusselemente mit Spiegelfront</b> Korpuse ausschließlich in der Ausführung des Schrankinnenkorpusse möglich, Front grundsätzlich mit Spiegel.</p> <p><b>Höhe:</b> 69,6-139,1 cm Bitte die exakte Höhe deutlich im Auftrag angeben!</p> <p><b>Breiten:</b> siehe Tabelle</p> <p><b>Tiefe:</b> 61,3 cm</p> <p>Höhen, Breiten und Tiefen mit Kranzprofil: siehe Tabelle Seite 11</p> <p>Diese Elemente können ausschließlich als Abschlusselement ganz links und/oder ganz rechts in einer Schrankkombination eingeplant werden.</p> <p>Seitlich benötigter Platz, um die Abschlusselemente nutzen zu können: mind. 50,0 cm.</p>		 <p>30 cm breit</p>
<p><b>Korpustiefe 61,4 cm</b></p> <p>Wird die Korpustiefe 61,4 cm gewünscht, benötigen nur die Grundelemente die beiden tieferen Schrankaußenseiten (ohne Aufpreis).</p>		<p>69,6-139,1 cm hoch</p> <p><b>0410331 L</b> <b>0410332 R</b></p> <p>Preisgr. I - II -</p>
<p><b>Aufpreis für Passepartout</b></p>		<p><del>Content crossed out</del></p>
<p><b>Aufpreis für Kranzprofil A</b></p>	 <p>Preisgr. I - II -</p>	<p><b>0320301</b></p>
<p><b>Aufpreis für Kranzprofil B</b></p>	 <p>Preisgr. I - II -</p>	<p><b>0320302</b></p>

# Zubehör für seitlich offene Abschlusselemente mit Spiegelfront

<p><b>Einlegeboden</b> 2,3 cm stark</p>		<p><b>0720010</b></p> <p>-</p>
<p><b>ausklappbarer Garderobenhaken</b> aus eloxiertem Metall 11,2 cm hoch, 10,3 cm tief in ausgeklapptem Zustand</p>		<p><b>0720020</b></p> <p>-</p>





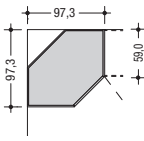
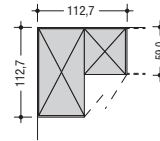
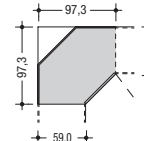
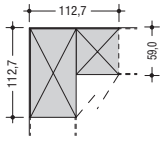

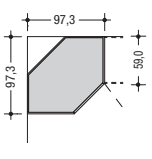
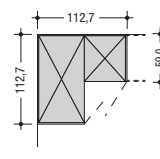
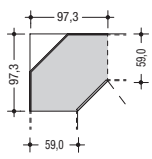
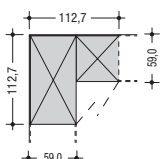

# Korpuselemente für Drehtüren-Eckschränke – Grund- und Anbauelemente

Bitte beachten Sie bei jeder Planung je 2,0 cm Montageluft zur Decke und zur Seite!

<p><b>Korpuselemente für Drehtüren-Eckschränke – Grund- und Anbauelemente</b>                      Grundelemente auf Sockel mit 2 Außen-seiten (je 2,0 cm stark), Anbauelemente mit 1 Mittelseite (2,0 cm stark) und Rückwand</p> <p><b>Höhen:</b> 229,6 cm und 268,0 cm</p> <p><b>Breiten:</b> siehe Tabelle</p> <p><b>Tiefen:</b> 59,0 cm (Standardtiefe; Korpuselement für aufschlagende Türfronten). Korpustiefe 61,4 cm für einschlagende Türfronten ohne Aufpreis.</p> <p>Höhen, Breiten und Tiefen mit LED-Aufbauleuchte, Passepartout oder Kranzprofil: siehe Tabelle Seite 11</p> <p>Die Schrankinnenausstattung (wie z.B. Einlegeböden, Kleiderstangen, Schubladen, etc.) lässt sich innerhalb des Rastersystems frei einplanen.</p>	Drehtüren-Eckschränke – Grundelemente				Drehtüren-Eckschränke – Anbauelemente										
	Die Korpusse der Drehtüren-Eckschränke müssen mit Drehtüren versehen werden. Nicht möglich als offene Elemente oder mit Falttüren.														
	 97,3 x 97,3 cm breit		 112,7 x 112,7 cm breit		 97,3 x 97,3 cm breit		 112,7 x 112,7 cm breit								
229,6 cm hoch		268,0 cm hoch		229,6 cm hoch		268,0 cm hoch		229,6 cm hoch		268,0 cm hoch					
<p>wie Abb. spiegeln.</p>															
<p><b>Preisgr.</b></p> <p>I</p> <p>II</p>															
11501090		11502090		11701110 11701111		11702110 11702111		11601090		11602090		11801110 11801111		11802110 11802111	
-		-		-		-		-		-		-		-	
<p><b>Korpustiefe 61,4 cm</b></p> <p>Wird die Korpustiefe 61,4 cm gewünscht, benötigen nur die Grundelemente die beiden tieferen Schrankaußenseiten (ohne Aufpreis).</p>															
<p><b>Aufpreis für Passepartout</b></p>															
<p><b>Aufpreis für Kranzprofil A</b></p>															
<p><b>Aufpreis für Kranzprofil B</b></p>															
<p><b>Aufpreis für LED-Einbaustrahler für Kranzprofil</b></p> <p>je Element: 1 Strahler</p>															
<p><b>Aufpreis für integriertes LED-Leuchtfeld für Kranzprofil</b></p> <p>je Element: 1 Leuchtfeld</p>															
<p><b>Aufpreis für LED-Aufbauleuchte</b></p> <p>je Element: 1 Leuchte</p>															
Chrom-hochglänzend		schwarz		Chrom-hochglänzend		schwarz		Chrom-hochglänzend		schwarz		Chrom-hochglänzend		schwarz	
396		397		396		397		396		397		396		397	
-		-		2x -		2x -		-		-		2x -		2x -	

# Aufsatz-Korpuselemente für Drehtüren-Eckschränke – Grund- und Anbauelemente



## MULTI-FORMA

<b>Aufsatz-Korpuselemente für Drehtüren-Eckschränke – Grund- und Anbauelemente</b> Grundelemente mit 2 Außenseiten (je 2,0 cm stark), Anbauelemente mit 1 Mittelseite (2,0 cm stark) und Rückwand  <b>Höhe:</b> 69,6-139,1 cm Bitte die exakte Höhe deutlich im Auftrag angeben!  <b>Breiten:</b> siehe Tabelle  <b>Tiefen:</b> 59,0 cm (Standardtiefe; Korpuselement für aufschlagende Türfronten). Korpustiefe 61,4 cm für einschlagende Türfronten ohne Aufpreis.  Höhen, Breiten und Tiefen mit LED-Aufbauleuchte, Passepartout oder Kranzprofil: siehe Tabelle Seite 11  Die Schrankinnenausstattung (wie z.B. Einlegeböden, Kleiderstangen, Schubladen, etc.) lässt sich innerhalb des Rastersystems frei einplanen.	<b>Drehtüren-Eckschränke – Grundelemente</b> Die Korpuse der Drehtüren-Eckschränke müssen mit Drehtüren versehen werden. Nicht möglich als offene Elemente oder mit Falttüren.		<b>Drehtüren-Eckschränke – Anbauelemente</b>	
	 97,3 x 97,3 cm breit	 112,7 x 112,7 cm breit	 97,3 x 97,3 cm breit	 112,7 x 112,7 cm breit
	69,6-139,1 cm hoch	69,6-139,1 cm hoch	69,6-139,1 cm hoch	69,6-139,1 cm hoch
wie Abb. spiegeln.  Preisgr. I II	<b>11503090</b>	<b>11703110</b> <b>11703111</b>	<b>11603090</b>	<b>11803110</b> <b>11803111</b>
	-	-	-	-
<b>Korpustiefe 61,4 cm</b>  Wird die Korpustiefe 61,4 cm gewünscht, benötigen nur die Grundelemente die beiden tieferen Schrankaußenseiten (ohne Aufpreis).			<b>2x 0082300</b>  ohne Aufpreis	
<b>Aufpreis für Passepartout</b>    Preisgr. I II			<b>0371133</b>	<b>0360903</b>  <b>0381103</b>
	-	-	-	-
<b>Aufpreis für Kranzprofil A</b>    Preisgr. I II	<b>0350901</b>	<b>0371101</b>	<b>0360901</b>	<b>0381101</b>
	-	-	-	-
<b>Aufpreis für Kranzprofil B</b>    Preisgr. I II	<b>0350902</b>	<b>0371102</b>	<b>0360902</b>	<b>0381102</b>
	-	-	-	-
<b>Aufpreis für LED-Einbaustrahler für Kranzprofil</b>  je Element: 1 Strahler  	<b>386</b>	<b>386</b>	<b>386</b>	<b>386</b>
	-	2x -	-	2x -
<b>Aufpreis für integriertes LED-Leuchtfeld für Kranzprofil</b>  je Element: 1 Leuchtfeld  	<b>385</b>	<b>385</b>	<b>385</b>	<b>385</b>
	-	2x -	-	2x -
<b>Aufpreis für LED-Aufbauleuchte</b>  je Element: 1 Leuchte  	Chrom-hochglänzend  <b>396</b>	Chrom-hochglänzend  <b>396</b>	Chrom-hochglänzend  <b>396</b>	Chrom-hochglänzend  <b>396</b>
	schwarz  <b>397</b>	schwarz  <b>397</b>	schwarz  <b>397</b>	schwarz  <b>397</b>
	-	2x -	-	2x -

# Fronten für Korpuselemente – Drehtüren

Fronten für Korpuselemente – Drehtüren		Drehtüren für 42 / 40 cm und 82 / 80 cm breite Korpuselemente		
		Hinweis: Für 82 / 80 cm breite Korpuselemente müssen 2 Türen bestellt werden.		
<p>Drehtüren für 229,6 cm Korpuselementhöhe = 228,2 cm hoch Drehtüren für 268,0 cm Korpuselementhöhe = 266,6 cm hoch</p> <p>Drehtüren für Korpus-Aufsatzelemente = 138,6 cm hoch Bitte die exakte Höhe deutlich im Auftrag angeben!</p> <p>Frontstärke: 2,3 cm</p>				
		Drehtüren für Korpuselemente auf Sockel		Drehtüren für Aufsatz-Korpuselemente
1 Tür		für 229,6 cm Höhe	für 268,0 cm Höhe	für 69,6-139,1 cm Höhe
<p>Design Schlicht (AT)</p>	<p>Preisgr. I II</p>	<p>AT120111 L AT120112 R</p> <p>- -</p>	<p>AT120211 L AT120212 R</p> <p>- -</p>	<p>AT120611 L AT120612 R</p> <p>- -</p>
<p>Design Gürtel (GU)</p>	<p>Preisgr. I II</p>	<p>GU120111 L GU120112 R</p> <p>- -</p>	<p>GU120211 L GU120212 R</p> <p>- -</p>	<p>GU120611 L GU120612 R</p> <p>- -</p>
<p>Design Lamelle (LA)</p>	<p>Preisgr. I II</p>	<p>LA120111 L LA120112 R</p> <p>- -</p>	<p>LA120211 L LA120212 R</p> <p>- -</p>	<p>LA120611 L LA120612 R</p> <p>- -</p>
<p>Design Glas (GL)</p>	<p>Preisgr. I II</p>	<p>GL120111 L GL120112 R</p> <p>- -</p>	<p>GL120211 L GL120212 R</p> <p>- -</p>	<p>GL120611 L GL120612 R</p> <p>- -</p>
<p>Design Spiegel (SP)</p>	<p>Preisgr. I II</p>	<p>SP120111 L SP120112 R</p> <p>- -</p>	<p>SP120211 L SP120212 R</p> <p>- -</p>	<p>SP120611 L SP120612 R</p> <p>- -</p>
<p><b>Aufpreis für Spiegel</b> Jede Schranktür in Design Schlicht (AT) kann wahlweise mit einem Spiegel ausgestattet werden, für den ein Aufpreis berechnet wird. Spiegel sind nicht möglich bei allen anderen Designs.</p>		Spiegel-Aufpreis pro Drehtür:		Spiegel-Aufpreis pro Drehtür:
		-		-

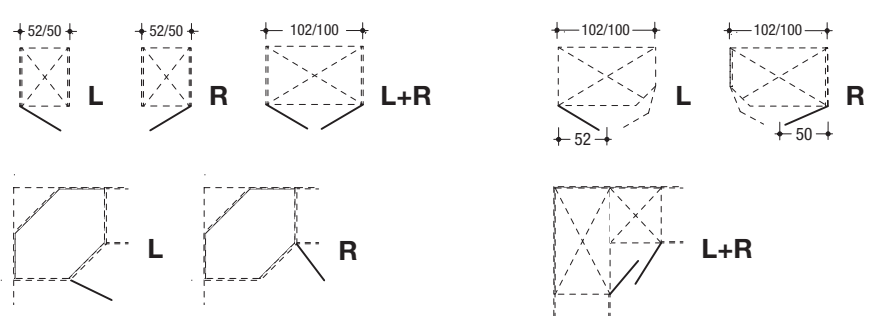
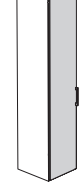
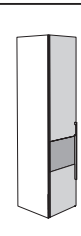
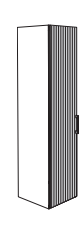
# Fronten für Korpuselemente – Drehtüren

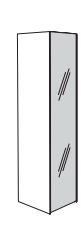
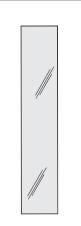
<p><b>Fronten für Korpuselemente – Drehtüren</b></p> <p>Drehtüren für 229,6 cm Korpuselementhöhe = 228,2 cm hoch                      Drehtüren für 268,0 cm Korpuselementhöhe = 266,6 cm hoch</p> <p>Drehtüren für Korpus-Aufsatzelemente = 138,6 cm hoch                      Bitte die exakte Höhe deutlich im Auftrag angeben!</p> <p>Frontstärke: 2,3 cm</p>		<p>Drehtüren für 52 / 50 cm und 102 / 100 cm breite Korpuselemente, für den geraden Bereich der 102 / 100 cm breiten, verformten Abschlusselemente und für Drehtüren-Eckschränke 45° und 90°</p>		
		<p><b>Hinweis:</b>                      Für 102 / 100 cm breite Korpuselemente und Abschlusselemente sowie für den Drehtüren-Eckschrank 90° müssen 2 Türen bestellt werden.</p> 		
		<p>Drehtüren für Korpuselemente auf Sockel</p>		<p>Drehtüren für Aufsatz-Korpuselemente</p>
<p><b>1 Tür</b></p>		<p>für 229,6 cm Höhe</p>	<p>für 268,0 cm Höhe</p>	<p>für 69,6-139,1 cm Höhe</p>
<p><b>Design Schlicht (AT)</b></p> 	<p>Preisgr. I II</p>	<p>AT120121 L AT120122 R</p> <p>- -</p>	<p>AT120221 L AT120222 R</p> <p>- -</p>	<p>AT120621 L AT120622 R</p> <p>- -</p>
<p><b>Design Gürtel (GU)</b></p> 	<p>Preisgr. I II</p>	<p>GU120121 L GU120122 R</p> <p>- -</p>	<p>GU120221 L GU120222 R</p> <p>- -</p>	<p>GU120621 L GU120622 R</p> <p>- -</p>
<p><b>Design Lamelle (LA)</b></p> 	<p>Preisgr. I II</p>	<p>LA120121 L LA120122 R</p> <p>- -</p>	<p>LA120221 L LA120222 R</p> <p>- -</p>	<p>LA120621 L LA120622 R</p> <p>- -</p>
<p><b>Design Glas (GL)</b></p> 	<p>Preisgr. I II</p>	<p>GL120121 L GL120122 R</p> <p>- -</p>	<p>GL120221 L GL120222 R</p> <p>- -</p>	<p>GL120621 L GL120622 R</p> <p>- -</p>
<p><b>Design Spiegel (SP)</b></p> 	<p>Preisgr. I II</p>	<p>SP120121 L SP120122 R</p> <p>- -</p>	<p>SP120221 L SP120222 R</p> <p>- -</p>	<p>SP120621 L SP120622 R</p> <p>- -</p>
<p><b>Aufpreis für Spiegel</b>                      Jede Schranktür in Design Schlicht (AT) kann wahlweise mit einem Spiegel ausgestattet werden, für den ein Aufpreis berechnet wird. Spiegel sind nicht möglich bei allen anderen Designs.</p> 		<p>Spiegel-Aufpreis pro Drehtür:</p> <p>-</p>		<p>Spiegel-Aufpreis pro Drehtür:</p> <p>-</p>

# Fronten für 229,6 cm hohe Korpuselemente – Drehtüren in Verbindung mit Schubladen

Schubladen: siehe Seite 58

<p><b>Fronten für 229,6 cm hohe Korpuselemente</b> – Drehtüren in Verbindung mit Schubladen</p> <p>oberhalb <b>1 Raster</b> Höhe (22,4 cm) = Drehtür 205,8 cm hoch oberhalb <b>2 Raster</b> Höhe (44,8 cm) = Drehtür 183,4 cm hoch oberhalb <b>3 Raster</b> Höhe (67,2 cm) = Drehtür 161,0 cm hoch oberhalb <b>4 Raster</b> Höhe (89,6 cm) = Drehtür 138,6 cm hoch oberhalb <b>5 Raster</b> Höhe (112,0 cm) = Drehtür 116,2 cm hoch</p> <p>Frontstärke: 2,3 cm</p>		<p>Drehtüren in Verbindung mit Schubladen für <b>42 / 40 cm</b> und <b>82 / 80 cm</b> breite und <b>229,6 cm</b> hohe Korpuselemente</p>								
		<p><b>Hinweis:</b> Für 82 / 80 cm breite Korpuselemente müssen 2 Türen bestellt werden.</p>								
<p><b>1 Tür</b></p>	<p>oberhalb <b>1 Raster</b> Höhe</p>		<p>oberhalb <b>2 Raster</b> Höhe</p>		<p>oberhalb <b>3 Raster</b> Höhe</p>		<p>oberhalb <b>4 Raster</b> Höhe</p>		<p>oberhalb <b>5 Raster</b> Höhe</p>	
<p><b>Design Schlicht (AT)</b></p>	<p>Preisgr. I II</p>	<p><b>AT120311 L</b> <b>AT120312 R</b></p> <p>- -</p>	<p><b>AT120411 L</b> <b>AT120412 R</b></p> <p>- -</p>	<p><b>AT120511 L</b> <b>AT120512 R</b></p> <p>- -</p>	<p><b>AT120611 L</b> <b>AT120612 R</b></p> <p>- -</p>	<p><b>AT120711 L</b> <b>AT120712 R</b></p> <p>- -</p>				
<p><b>Design Gürtel (GU)</b></p>	<p>Preisgr. I II</p>	<p><b>GU120311 L</b> <b>GU120312 R</b></p> <p>- -</p>	<p><b>GU120411 L</b> <b>GU120412 R</b></p> <p>- -</p>	<p><b>GU120511 L</b> <b>GU120512 R</b></p> <p>- -</p>	<p><b>GU120611 L</b> <b>GU120612 R</b></p> <p>- -</p>	<p><b>GU120711 L</b> <b>GU120712 R</b></p> <p>- -</p>				
<p><b>Design Lamelle (LA)</b></p>	<p>Preisgr. I II</p>	<p><b>LA120311 L</b> <b>LA120312 R</b></p> <p>- -</p>	<p><b>LA120411 L</b> <b>LA120412 R</b></p> <p>- -</p>	<p><b>LA120511 L</b> <b>LA120512 R</b></p> <p>- -</p>	<p><b>LA120611 L</b> <b>LA120612 R</b></p> <p>- -</p>	<p><b>LA120711 L</b> <b>LA120712 R</b></p> <p>- -</p>				
<p><b>Design Glas (GL)</b></p>	<p>Preisgr. I II</p>	<p><b>GL120311 L</b> <b>GL120312 R</b></p> <p>- -</p>	<p><b>GL120411 L</b> <b>GL120412 R</b></p> <p>- -</p>	<p><b>GL120511 L</b> <b>GL120512 R</b></p> <p>- -</p>	<p><b>GL120611 L</b> <b>GL120612 R</b></p> <p>- -</p>	<p><b>GL120711 L</b> <b>GL120712 R</b></p> <p>- -</p>				
<p><b>Design Spiegel (SP)</b></p>	<p>Preisgr. I II</p>	<p><b>SP120311 L</b> <b>SP120312 R</b></p> <p>- -</p>	<p><b>SP120411 L</b> <b>SP120412 R</b></p> <p>- -</p>	<p><b>SP120511 L</b> <b>SP120512 R</b></p> <p>- -</p>	<p><b>SP120611 L</b> <b>SP120612 R</b></p> <p>- -</p>	<p><b>SP120711 L</b> <b>SP120712 R</b></p> <p>- -</p>				
<p><b>Aufpreis für Spiegel</b> Jede Schranktür in Design Schlicht (AT) kann wahlweise mit einem Spiegel ausgestattet werden, für den ein Aufpreis berechnet wird. Spiegel sind nicht möglich bei allen anderen Designs.</p>		<p>Spiegel-Aufpreis pro Drehtür:</p>								

# Fronten für 229,6 cm hohe Korpuselemente – Drehtüren in Verbindung mit Schubladen

Drehtüren in Verbindung mit Schubladen für 52 / 50 cm und 102 / 100 cm breite und 229,6 cm hohe Korpuselemente

**Hinweis:**



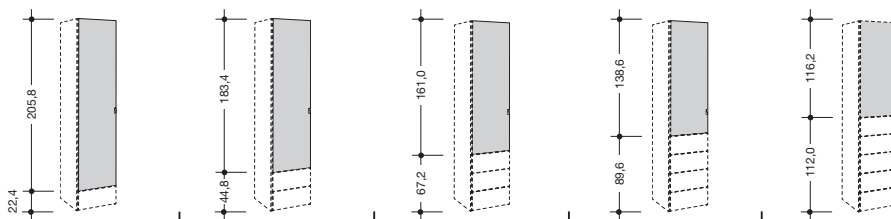
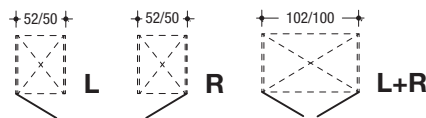

Für 102 / 100 cm breite Korpuselemente müssen 2 Türen bestellt werden.



Fronten für 229,6 cm hohe Korpuselemente  
– Drehtüren in Verbindung mit Schubladen

- oberhalb **1 Raster** Höhe (22,4 cm)  
= Drehtür 205,8 cm hoch
- oberhalb **2 Raster** Höhe (44,8 cm)  
= Drehtür 183,4 cm hoch
- oberhalb **3 Raster** Höhe (67,2 cm)  
= Drehtür 161,0 cm hoch
- oberhalb **4 Raster** Höhe (89,6 cm)  
= Drehtür 138,6 cm hoch
- oberhalb **5 Raster** Höhe (112,0 cm)  
= Drehtür 116,2 cm hoch

Frontstärke: 2,3 cm

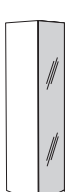
1 Tür		oberhalb 1 Raster Höhe	oberhalb 2 Raster Höhe	oberhalb 3 Raster Höhe	oberhalb 4 Raster Höhe	oberhalb 5 Raster Höhe
<b>Design Schlicht (AT)</b> 	Preisgr. I II	<b>AT120321 L</b> <b>AT120322 R</b> - -	<b>AT120421 L</b> <b>AT120422 R</b> - -	<b>AT120521 L</b> <b>AT120522 R</b> - -	<b>AT120621 L</b> <b>AT120622 R</b> - -	<b>AT120721 L</b> <b>AT120722 R</b> - -
<b>Design Gürtel (GU)</b> 	Preisgr. I II	<b>GU120321 L</b> <b>GU120322 R</b> - -	<b>GU120421 L</b> <b>GU120422 R</b> - -	<b>GU120521 L</b> <b>GU120522 R</b> - -	<b>GU120621 L</b> <b>GU120622 R</b> - -	<b>GU120721 L</b> <b>GU120722 R</b> - -
<b>Design Lamelle (LA)</b> 	Preisgr. I II	<b>LA120321 L</b> <b>LA120322 R</b> - -	<b>LA120421 L</b> <b>LA120422 R</b> - -	<b>LA120521 L</b> <b>LA120522 R</b> - -	<b>LA120621 L</b> <b>LA120622 R</b> - -	<b>LA120721 L</b> <b>LA120722 R</b> - -
<b>Design Glas (GL)</b> 	Preisgr. I II	<b>GL120321 L</b> <b>GL120322 R</b> - -	<b>GL120421 L</b> <b>GL120422 R</b> - -	<b>GL120521 L</b> <b>GL120522 R</b> - -	<b>GL120621 L</b> <b>GL120622 R</b> - -	<b>GL120721 L</b> <b>GL120722 R</b> - -
<b>Design Spiegel (SP)</b> 	Preisgr. I II	<b>SP120321 L</b> <b>SP120322 R</b> - -	<b>SP120421 L</b> <b>SP120422 R</b> - -	<b>SP120521 L</b> <b>SP120522 R</b> - -	<b>SP120621 L</b> <b>SP120622 R</b> - -	<b>SP120721 L</b> <b>SP120722 R</b> - -
<b>Aufpreis für Spiegel</b> Jede Schranktür in Design Schlicht (AT) kann wahlweise mit einem Spiegel ausgestattet werden, für den ein Aufpreis berechnet wird. Spiegel sind nicht möglich bei allen anderen Designs.		Spiegel-Aufpreis pro Drehtür:				

# Fronten für 268,0 cm hohe Korpuselemente – Drehtüren in Verbindung mit Schubladen

Schubladen: siehe Seite 58

Drehtüren in Verbindung mit Schubladen für 42 / 40 cm und 82 / 80 cm breite und 268,0 cm hohe Korpuselemente





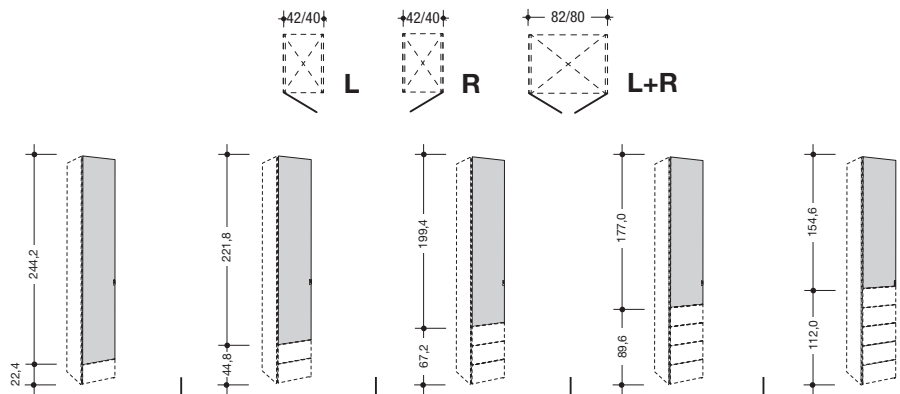

Fronten für 268,0 cm hohe Korpuselemente  
– Drehtüren in Verbindung mit Schubladen

- oberhalb **1 Raster** Höhe (22,4 cm)  
= Drehtür 244,2 cm hoch
- oberhalb **2 Raster** Höhe (44,8 cm)  
= Drehtür 221,8 cm hoch
- oberhalb **3 Raster** Höhe (67,2 cm)  
= Drehtür 199,4 cm hoch
- oberhalb **4 Raster** Höhe (89,6 cm)  
= Drehtür 177,0 cm hoch
- oberhalb **5 Raster** Höhe (112,0 cm)  
= Drehtür 154,6 cm hoch

Frontstärke: 2,3 cm

Hinweis:  
Für 82 / 80 cm breite Korpuselemente müssen 2 Türen bestellt werden.



1 Tür		oberhalb 1 Raster Höhe	oberhalb 2 Raster Höhe	oberhalb 3 Raster Höhe	oberhalb 4 Raster Höhe	oberhalb 5 Raster Höhe	
<b>Design Schlicht (AT)</b> 	Preisgr. I II	AT120811 L AT120812 R - -	AT120911 L AT120912 R - -	AT121011 L AT121012 R - -	AT121111 L AT121112 R - -	AT121211 L AT121212 R - -	
<b>Design Gürtel (GU)</b> 	Preisgr. I II	GU120811 L GU120812 R - -	GU120911 L GU120912 R - -	GU121011 L GU121012 R - -	GU121111 L GU121112 R - -	GU121211 L GU121212 R - -	
<b>Design Lamelle (LA)</b> 	Preisgr. I II	LA120811 L LA120812 R - -	LA120911 L LA120912 R - -	LA121011 L LA121012 R - -	LA121111 L LA121112 R - -	LA121211 L LA121212 R - -	
<b>Design Glas (GL)</b> 	Preisgr. I II	GL120811 L GL120812 R - -	GL120911 L GL120912 R - -	GL121011 L GL121012 R - -	GL121111 L GL121112 R - -	GL121211 L GL121212 R - -	
<b>Design Spiegel (SP)</b> 	Preisgr. I II	SP120811 L SP120812 R - -	SP120911 L SP120912 R - -	SP121011 L SP121012 R - -	SP121111 L SP121112 R - -	X	
<b>Aufpreis für Spiegel</b> Jede Schranktür in Design Schlicht (AT) kann wahlweise mit einem Spiegel ausgestattet werden, für den ein Aufpreis berechnet wird. Spiegel sind nicht möglich bei allen anderen Designs.		Spiegel-Aufpreis pro Drehtür:					-



# Fronten für 268,0 cm hohe Korpuselemente – Drehtüren in Verbindung mit Schubladen

<p><b>Fronten für 268,0 cm hohe Korpuselemente</b> – Drehtüren in Verbindung mit Schubladen</p> <p>oberhalb <b>1 Raster</b> Höhe (22,4 cm) = Drehtür 244,2 cm hoch oberhalb <b>2 Raster</b> Höhe (44,8 cm) = Drehtür 221,8 cm hoch oberhalb <b>3 Raster</b> Höhe (67,2 cm) = Drehtür 199,4 cm hoch oberhalb <b>4 Raster</b> Höhe (89,6 cm) = Drehtür 177,0 cm hoch oberhalb <b>5 Raster</b> Höhe (112,0 cm) = Drehtür 154,6 cm hoch</p> <p>Frontstärke: 2,3 cm</p>		<p>Drehtüren in Verbindung mit Schubladen für <b>52 / 50 cm</b> und <b>102 / 100 cm</b> breite und <b>268,0 cm</b> hohe Korpuselemente</p> <p><b>Hinweis:</b> Für 102 / 100 cm breite Korpuselemente müssen 2 Türen bestellt werden.</p>				
		1 Tür	oberhalb 1 Raster Höhe	oberhalb 2 Raster Höhe	oberhalb 3 Raster Höhe	oberhalb 4 Raster Höhe
<p><b>Design Schlicht (AT)</b></p>	<p>Preisgr. I II</p>	<p>AT120821 L AT120822 R</p> <p>- -</p>	<p>AT120921 L AT120922 R</p> <p>- -</p>	<p>AT121021 L AT121022 R</p> <p>- -</p>	<p>AT121121 L AT121122 R</p> <p>- -</p>	<p>AT121221 L AT121222 R</p> <p>- -</p>
<p><b>Design Gürtel (GU)</b></p>	<p>Preisgr. I II</p>	<p>GU120821 L GU120822 R</p> <p>- -</p>	<p>GU120921 L GU120922 R</p> <p>- -</p>	<p>GU121021 L GU121022 R</p> <p>- -</p>	<p>GU121121 L GU121122 R</p> <p>- -</p>	<p>GU121221 L GU121222 R</p> <p>- -</p>
<p><b>Design Lamelle (LA)</b></p>	<p>Preisgr. I II</p>	<p>LA120821 L LA120822 R</p> <p>- -</p>	<p>LA120921 L LA120922 R</p> <p>- -</p>	<p>LA121021 L LA121022 R</p> <p>- -</p>	<p>LA121121 L LA121122 R</p> <p>- -</p>	<p>LA121221 L LA121222 R</p> <p>- -</p>
<p><b>Design Glas (GL)</b></p>	<p>Preisgr. I II</p>	<p>GL120821 L GL120822 R</p> <p>- -</p>	<p>GL120921 L GL120922 R</p> <p>- -</p>	<p>GL121021 L GL121022 R</p> <p>- -</p>	<p>GL121121 L GL121122 R</p> <p>- -</p>	<p>GL121221 L GL121222 R</p> <p>- -</p>
<p><b>Design Spiegel (SP)</b></p>	<p>Preisgr. I II</p>	<p>SP120821 L SP120822 R</p> <p>- -</p>	<p>SP120921 L SP120922 R</p> <p>- -</p>	<p>SP121021 L SP121022 R</p> <p>- -</p>	<p>SP121121 L SP121122 R</p> <p>- -</p>	<p>SP121221 L SP121222 R</p> <p>- -</p>
<p><b>Aufpreis für Spiegel</b> Jede Schranktür in Design Schlicht (AT) kann wahlweise mit einem Spiegel ausgestattet werden, für den ein Aufpreis berechnet wird. Spiegel sind nicht möglich bei allen anderen Designs.</p>		Spiegel-Aufpreis pro Drehtür:				

# Fronten für 229,6 cm und 268,0 cm hohe Korpuselemente – 1 Raster Schubladen (22,4 cm hoch)

<p><b>Fronten für 229,6 cm und 268,0 cm hohe Korpuselemente – 1 Raster Schubladen (22,4 cm hoch)</b></p> <p>Als oberer Abschluss von Schubladen muss zwingend ein oberer Abdeckboden eingeplant werden (siehe nächste Seite).</p> <p>Frontstärke: 2,3 cm Innentiefe: 46,4 cm</p>		<p><b>1 Raster Schubladen für 42 / 40 cm, 52 / 50 cm, 82 / 80 cm und 102 / 100 cm breite und 229,6 cm und 268,0 cm hohe Korpuselemente</b></p>			
<b>1 Schublade</b>		für 42 / 40 cm Breite	für 52 / 50 cm Breite	für 82 / 80 cm Breite	für 102 / 100 cm Breite
<p>Design Schlicht (AT)</p>	<p>Preisgr.</p> <p>I II</p>	<b>00140110</b>	<b>00140120</b>	<b>00140130</b>	<b>00140140</b>
		-	-	-	-
<b>NEU</b>					

# Fronten für 229,6 cm und 268,0 cm hohe Korpuselemente – 2 Raster Schubladen (44,8 cm hoch)

<p><b>Fronten für 229,6 cm und 268,0 cm hohe Korpuselemente – 2 Raster Schubladen (44,8 cm hoch)</b></p> <p>Als oberer Abschluss von Schubladen muss zwingend ein oberer Abdeckboden eingeplant werden (siehe nächste Seite).</p> <p>Frontstärke: 2,3 cm Innentiefe: 46,4 cm</p>		<p><b>2 Raster Schubladen für 42 / 40 cm, 52 / 50 cm, 82 / 80 cm und 102 / 100 cm breite und 229,6 cm und 268,0 cm hohe Korpuselemente</b></p>			
<b>1 Schublade</b>		für 42 / 40 cm Breite	für 52 / 50 cm Breite	für 82 / 80 cm Breite	für 102 / 100 cm Breite
<p>Design Schlicht (AT)</p>	<p>Preisgr.</p> <p>I II</p>	<b>00140210</b>	<b>00140220</b>	<b>00140230</b>	<b>00140240</b>
		-	-	-	-

# Fronten für 229,6 cm und 268,0 cm hohe Korpuselemente – 1 Raster Step (22,4 cm hoch)

<p><b>Fronten für 229,6 cm und 268,0 cm hohe Korpuselemente – 1 Raster Step (22,4 cm hoch)</b></p> <p>Als unterstes Element einer Schrankzeile kann wahlweise ein Step (= Fußtritt) eingeplant werden. Oberhalb des Steps können eine oder mehrere Schubladen mit Drehtüren oder lediglich Drehtüren eingeplant werden. Drehtüren in Design Glas (GL) können nicht direkt oberhalb des Step eingeplant werden.</p> <p>Frontstärke: 2,3 cm Stepstiefe: 47,5 cm</p>	<p><b>1 Raster Step für 42 / 40 cm, 52 / 50 cm, 82 / 80 cm und 102 / 100 cm breite und 229,6 cm und 268,0 cm hohe Korpuselemente</b></p>				
<b>1 Step</b>		für 42 / 40 cm Breite	für 52 / 50 cm Breite	für 82 / 80 cm Breite	für 102 / 100 cm Breite
<p><b>Design Schlicht (AT)</b></p>	<p>Preisgr.</p> <p>I</p> <p>II</p>	<b>00140111</b>	<b>00140121</b>	<b>00140131</b>	<b>00140141</b>
<b>NEU</b>		-	-	-	-

# Fronten für 229,6 cm und 268,0 cm hohe Korpuselemente – Tablarauszug

<p><b>Fronten für 229,6 cm und 268,0 cm hohe Korpuselemente – Tablarauszug</b></p> <p>In eine Schrankzeile kann wahlweise ein Tablarauszug eingeplant werden. Unterhalb des Tablarauszuges müssen Schubladen und oberhalb des Tablarauszuges können eine oder mehrere Schubladen mit Drehtüren oder lediglich Drehtüren eingeplant werden. Wir empfehlen, den Tablarauszug in 89,6 oder 112,0 cm Höhe einzuplanen.</p> <p>Frontstärke: 2,3 cm Tablarauszugstiefe: 44,1 cm</p>	<p><b>Tablarauszug für 42 / 40 cm, 52 / 50 cm, 82 / 80 cm und 102 / 100 cm breite und 229,6 cm und 268,0 cm hohe Korpuselemente</b></p>				
<b>1 Tablarauszug</b>		für 42 / 40 cm Breite	für 52 / 50 cm Breite	für 82 / 80 cm Breite	für 102 / 100 cm Breite
<p><b>Design Schlicht (AT)</b></p>	<p>Preisgr.</p> <p>I</p> <p>II</p>	<b>00140112</b>	<b>00140122</b>	<b>00140132</b>	<b>00140142</b>
		-	-	-	-

# Oberer Abdeckboden

<p><b>Oberer Abdeckboden</b></p> <p>Als oberer Abschluss von Schubladen oder eines Tablarauszuges muss zwingend ein oberer Abdeckboden eingeplant werden.</p>					
		für 42 / 40 cm Breite	für 52 / 50 cm Breite	für 82 / 80 cm Breite	für 102 / 100 cm Breite
	<p>Preisgr.</p> <p>I</p> <p>II</p>	<b>0710400</b>	<b>0710500</b>	<b>0710800</b>	<b>0711000</b>
		-	-	-	-

# Fronten für Korpuselemente – Falttüren

**Fronten für Korpuselemente – Falttüren**





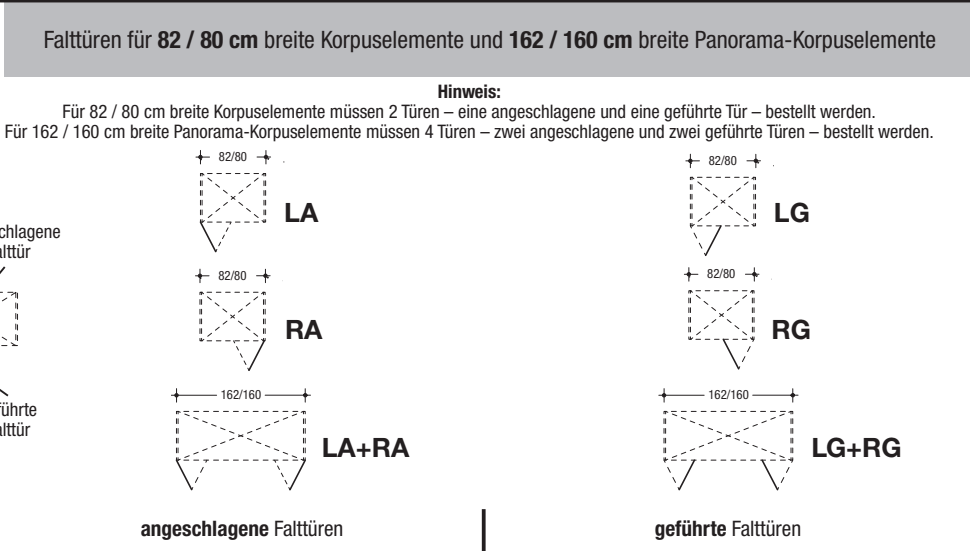

Faltdüren für 229,6 cm Korpuselementhöhe = 228,2 cm hoch  
 Faltdüren für 268,0 cm Korpuselementhöhe = 266,6 cm hoch

Frontstärke: 2,3 cm

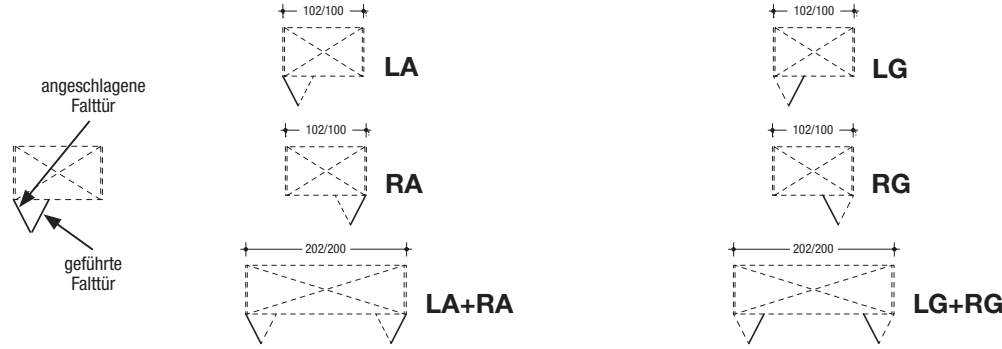

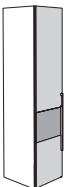

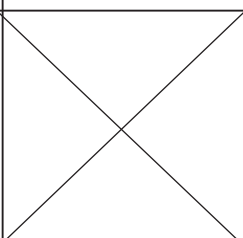
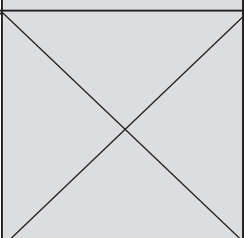
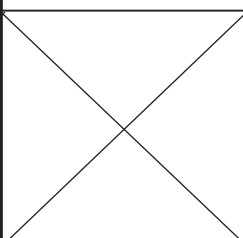
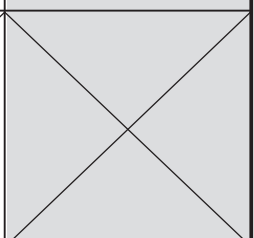
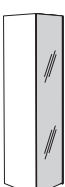
1 Faltdürenflügel		angeschlagene Faltdüren		geführte Faltdüren	
		für 229,6 cm Höhe	für 268,0 cm Höhe	für 229,6 cm Höhe	für 268,0 cm Höhe
Design Schlicht (AT)		AT130111 LA AT130112 RA	AT130211 LA AT130212 RA	AT130113 LG AT130114 RG	AT130213 LG AT130214 RG
Design Gürtel (GU)		GU130111 LA GU130112 RA	GU130211 LA GU130212 RA	GU130113 LG GU130114 RG	GU130213 LG GU130214 RG
Design Lamelle (LA)		LA130111 LA LA130112 RA	LA130211 LA LA130212 RA	LA130113 LG LA130114 RG	LA130213 LG LA130214 RG
Design Glas (GL)					
Design Spiegel (SP)		SP130111 LA SP130112 RA	SP130211 LA SP130212 RA	SP130113 LG SP130114 RG	SP130213 LG SP130214 RG
<b>Aufpreis für Spiegel</b> Jede Schranktür in Design Schlicht (AT) kann wahlweise mit einem Spiegel ausgestattet werden, für den ein Aufpreis berechnet wird. Spiegel sind nicht möglich bei allen anderen Designs.		Spiegel-Aufpreis pro Faltdürenflügel:			

# Fronten für Korpuselemente – Falttüren

<b>Fronten für Korpuselemente – Falttüren</b>  Falttüren für 229,6 cm Korpuselementhöhe = 228,2 cm hoch Falttüren für 268,0 cm Korpuselementhöhe = 266,6 cm hoch  Frontstärke: 2,3 cm		<b>Falttüren für 102 / 100 cm breite Korpuselemente und 202 / 200 cm breite Panorama-Korpuselemente</b>  <b>Hinweis:</b> Für 102 / 100 cm breite Korpuselemente müssen 2 Türen – eine angeschlagene und eine geführte Tür – bestellt werden. Für 202 / 200 cm breite Korpuselemente müssen 4 Türen – zwei angeschlagene und zwei geführte Türen – bestellt werden.			
					
1 Falttürenflügel		für 229,6 cm Höhe	für 268,0 cm Höhe	für 229,6 cm Höhe	für 268,0 cm Höhe
Design Schlicht (AT) 	Preisgr. I II	AT130121 L AT130122 R  - -	AT130221 L AT130222 R  - -	AT130123 LG AT130124 RG  - -	AT130223 LG AT130224 RG  - -
Design Gürtel (GU) 	Preisgr. I II	GU130121 LA GU130122 RA  - -	GU130221 L GU130222 R  - -	GU130123 LG GU130124 RG  - -	GU130223 LG GU130224 RG  - -
Design Lamelle (LA) 	Preisgr. I II	LA130121 LA LA130122 RA  - -	LA130221 LA LA130222 RA  - -	LA130123 LG LA130124 RG  - -	LA130223 LG LA130224 RG  - -
Design Glas (GL) 	Preisgr. I II				
Design Spiegel (SP) 	Preisgr. I II	SP130121 LA SP130122 RA  - -	SP130221 LA SP130222 RA  - -	SP130123 LG SP130124 RG  - -	SP130223 LG SP130224 RG  - -
<b>Aufpreis für Spiegel</b> Jede Schranktür in Design Schlicht (AT) kann wahlweise mit einem Spiegel ausgestattet werden, für den ein Aufpreis berechnet wird. Spiegel sind nicht möglich bei allen anderen Designs. 		Spiegel-Aufpreis pro Falttürenflügel:  -			

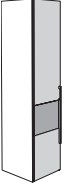
# Fronten für Korpuselemente – verformte Drehtüren

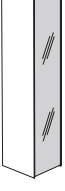
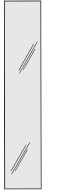
Fronten für Korpuselemente – verformte Drehtüren		Drehtüren für den verformten Bereich der 52 / 50 cm und 102 / 100 cm breiten Abschlusselemente		
		Hinweis: Für 102 / 100 cm breite Abschlusselemente müssen 2 Türen bestellt werden.		
verformte Drehtüren für 229,6 cm Korpuselementhöhe = 228,2 cm hoch verformte Drehtüren für 268,0 cm Korpuselementhöhe = 266,6 cm hoch  verformte Drehtüren für Korpus-Aufsatzelemente = 69,6-139,1 cm hoch Bitte die exakte Höhe deutlich im Auftrag angeben!  Frontstärke: 2,3 cm				
		Drehtüren für Korpuselemente auf Sockel		Drehtüren für Aufsatz-Korpuselemente
1 Tür		für 229,6 cm Höhe	für 268,0 cm Höhe	für 69,6-139,1 cm Höhe
Design Schlicht (AT) 	Preisgr. I II	AT120123 L AT120124 R  - -	AT120223 L AT120224 R  - -	AT120623 L AT120624 R  - -
Design Gürtel (GU) 	Preisgr. I II	GU120123 L GU120124 R  - -	GU120223 L GU120224 R  - -	GU120623 L GU120624 R  - -
Design Lamelle (LA) 	Preisgr. I II	LA120123 L LA120124 R  - -	LA120223 L LA120224 R  - -	LA120623 L LA120624 R  - -
Design Glas (GL) 	Preisgr. I II	X		
Design Spiegel (SP) 	Preisgr. I II	X		
<b>Aufpreis für Spiegel</b> Jede Schranktür in Design Schlicht (AT) kann wahlweise mit einem Spiegel ausgestattet werden, für den ein Aufpreis berechnet wird. Spiegel sind nicht möglich bei allen anderen Designs. 		Spiegel-Aufpreis pro Drehtür:  -		Spiegel-Aufpreis pro Drehtür:  -

**NEU** Funktionsmittelseite

**Funktionsmittelseite mit integrierter ausschwenkbarer Garderobenstange**  
 Mittelseite 7,0 cm breit; Frontblende in allen Frontausführungen lieferbar. Garderobenstange mit Garderobenhaken aus Metall in Chrom glänzend.

Bitte beachten Sie, dass sich bei Einplanung dieser Mittelseite die Gesamtbreite der Dreh- bzw. Falttürenschranke um 7,0 cm erhöht.

Nicht als Außenseite und neben Dreh- bzw. Falttüren-Eckschränken einplanbar.

Höhenkürzung bis auf 201 cm ohne Mehrpreis.

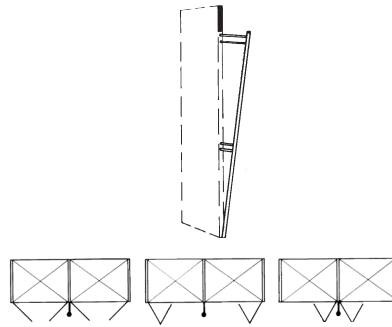

	Funktionsmittelseite für Korpuselemente auf Sockel		Blende oberhalb Funktionsmittelseite für Aufsatz-Korpuselemente
	für 229,6 cm Höhe	für 268,0 cm Höhe	für 69,6-139,1 cm Höhe
	<b>0420110</b>	<b>0420120</b>	<b>0420130</b>
Preisgr.	-	-	-
II	-	-	-

**Beleuchtung**

Alle Dreh- und Falttürenschränke sind wahlweise mit Kranzprofil und LED-Beleuchtung bzw. mit LED-Aufbauleuchten lieferbar. Es wird grundsätzlich über jedem Element – ob 1-türig oder 2-türig – ein LED-Einbaustrahler (2 W), ein LED-Leuchtfeld (3,2 W) oder eine LED-Aufbauleuchte (3,2 W) eingeplant. Ausnahme: Bei Panorama-Elementen werden 2 LED-Einbaustrahler bzw. 2 LED-Leuchtfelder oder 2 LED-Aufbauleuchten eingeplant. Auf Wunsch kann mittig über jeder Tür ein LED-Einbaustrahler, ein LED-Leuchtfeld oder eine LED-Aufbauleuchte eingeplant werden. In jedem Fall ist eine Grundrisssskizze zu erstellen.

Die Schaltung der Beleuchtung erfolgt durch einen außenliegenden Fußschalter. Als Alternative ist aber auch eine Funkfernbedienung möglich, für die ein Aufpreis berechnet wird. Die Funkfernbedienung beinhaltet einen Sender und einen Empfänger, mit dem sich die gesamte LED-Beleuchtung ein- und ausschalten lässt. Bei Einsatz der Funkfernbedienung entfällt der Fußschalter.

Achtung: Bei Einplanung des Kranzprofils ist zu beachten, dass der Abstand zur Decke mindestens 2,0 cm betragen muss.

**Funkfernbedienung**

**Aufpreis für Funkfernbedienung mit Farbtemperaturwechsel**

(Sender + Empfänger)

Type **2119** -



**Kranzprofil mit LED-Einbaustrahlern**

**Aufpreis für jeden weiteren Strahler (2 W)**

Type **386** -



Dieses Produkt enthält eine Lichtquelle der Energieeffizienzklasse F. 12 V.



**Kranzprofil mit integrierten LED-Leuchtfeldern**

**Aufpreis für jedes weitere Leuchtfeld (3,2 W)**

Type **385** -



Dieses Produkt enthält eine Lichtquelle der Energieeffizienzklasse F. 12 V.



**LED-Aufbauleuchte**

**Aufpreis für jede weitere Leuchte (3,2 W)**

Type **396 / 397** -



Dieses Produkt enthält eine Lichtquelle der Energieeffizienzklasse E. 12 V.





## MULTI-FORMA Schiebetürenschränke

Sie sind ein ästhetisches Statement mit klaren funktionellen Vorteilen: Schiebetürenschränke namens Multi-Forma überzeugen als stimmiger Bestandteil anspruchsvoller Innenarchitektur und lassen sich dabei platzsparend öffnen. Technik à la hülsta macht die Bedienung der Türen schwebelicht. Dank der großen Vielfalt von Designs und Ausführungen harmonisieren sie mit allen hülsta Schlafzimmern.

Höhenkürzungen in Abständen von 1 mm,  
Breiten- und Tiefenkürzungen in Abständen  
von 1,0 cm ohne Mehrpreis.  
Breitenkürzungen sind nicht möglich  
bei Schiebetüren mit Lamellen.

### Designidee

Bei Multi-Forma Schiebetürenschränken können Sie zwischen unterschiedlichen Designausführungen wählen:

- NEU** • Design Horizontal (SA)
- NEU** • Design Vertikal (SC)
- NEU** • Design Gürtel (SB)

Unterschiedliche Holz-, Lack- und Hochglanzlackausführungen unterstreichen die Vielseitigkeit des Multi-Forma Schranksystems.

Auch bei der Schrankinnenausstattung der Multi-Forma Schiebetürenschränke können Sie zwischen unterschiedlichen Ausführungen wählen:

- NEU** • Lack reinweiß (Standard)
- NEU** • Lack anthrazit

**Bitte geben Sie in Ihrer Bestellung an, in welcher Ausführung Sie die Innenausstattung Ihres Schrankes wünschen. Falls im Auftrag keine Angabe zur Ausführung angegeben ist, wird die Schrankinnenausstattung standardmäßig in Lack reinweiß geliefert.**

### Konzeption / Planungsmöglichkeiten

- Schiebetürfelder wahlweise mit Spiegel
- Schiebetüren in Design Vertikal (SC) wahlweise mit Lamellen
- wahlweise
  - mit LED-Aufbauleuchte, wahlweise Chrom-hochglänzend oder schwarz (3,2 W)
  - mit Kranzprofil A bzw. B und LED-Einbaustrahlern (2 W)
  - mit Kranzprofil A bzw. B und integrierten LED-Leuchtfeldern (3,2 W)
- Die Schaltung erfolgt standardmäßig über einen außenliegenden Fußschalter.
- Schrankinnenbreiten: 78, 88, 98, 108, 118, 133, 148 cm
- Die Schrankaußenbreiten ergeben sich aus Innenbreiten zuzüglich 2 cm für jede Mittel- und Außenseite; mit Kranzprofil A sind weitere 0,5 cm und bei Kranzprofil B weitere 0,2 cm je Seite für den seitlichen Überstand zu beachten.
- zwei Schrankgrundhöhen: 229,6 cm und 268,0 cm
- Multi-Forma ist variabel: Höhenkürzungen in Abständen von 1 mm, Breiten- und Tiefenkürzungen in Abständen von 1,0 cm ohne Mehrpreis. Breitenkürzungen sind nicht möglich bei Schiebetüren mit Lamellen.
- Schrankaußentiefe (inkl. Griffprofil): 67,7 cm
- Schrankinnentiefe: 56,0 cm
- funktionale und hochwertige Schrankinnenausstattung (siehe Kapitel „Schrankinnenausstattung“)
- Standardmäßige Inneneinteilung je Element: 2 Einlegeböden, 1 Kleiderstange

### Qualitätsmerkmale

- alle Schranktüren mit Dämpfung und Dichtungsbürsten
- innovativer Lauf- und Führungsbeschlag
- optisch unauffällige 2,5 mm Rasterlochbohrung
- niedriger Sockel mit Trapezbeschlägen für einfache Montage
- alle Mittel- und Außenseiten haben eine Spezial-Sockelverstellung, die den waage- und lotgerechten Aufbau erleichtert
- **hülsta-SoftGlide**: Türen der Schiebetürenschränke mit luftgedämpftem Selbsteinzug



## Maximale Belastungen

---

### Maximale Belastungen:

Max. Belastung von Holz-Einlegeböden (bis 58 cm Breite): 35 kg

Max. Belastung von Holz-Einlegeböden (zwischen 58 und 98 cm Breite): 30 kg

Max. Belastung von Holz-Einlegeböden (ab 98 cm Breite) sowie Schubladen: 25 kg

## Wandbefestigung

---

**Wichtige Hinweise:** Generell sind Sie als Händler/Fachmonteur für die fachgerechte Wandbefestigung der Möbel verantwortlich. Daher sollte diese Wandbefestigung auch nur durch entsprechend geschulte Fachmonteure durchgeführt werden. Für nahezu alle Elemente wird seitens hülsta Material zur Wandbefestigung mitgeliefert, von dem Sie aus Sicherheits- und Konstruktionsgründen Gebrauch machen sollten. Das von hülsta mitgelieferte Befestigungsmaterial (Dübel, Schrauben) ist ausschließlich für die Befestigung von Bauteilen an Beton der Festigkeitsklasse C12/15 geeignet. Für andere Baustoffe (siehe separate Baustofftabelle im Kapitel Wandbeschaffenheit) bieten wir Ihnen ein Montage-Mörtelset als Bestelltype an. Beachten Sie bitte, dass auch dieses Montage-Mörtelset nur für die in der Baustofftabelle aufgeführten Baustoffe geeignet ist. Bei abweichender Beschaffenheit (z.B. Gipskarton- oder Leichtbauwände) ist eine andere, der Belastung angemessene Befestigung bauseits vorzunehmen. Bitte beachten Sie, dass bei unsachgemäßer Befestigung der Möbel an der Wand ein Risiko des Herabfallens bzw. Umkippens besteht – besonders bei Verwendung von bauseitig beschafften, alternativen Befestigungsmaterialien. Aufgrund oben genannter Sachverhalte ist die Wandbeschaffenheit vor Vertragsabschluss daher unbedingt abzufragen.

# Ausführungsübersichten Schiebetürenschränke

## Designausführungen Kleiderschranktüren

Bei Multi-Forma Schiebetürenschränken können Sie zwischen unterschiedlichen Designausführungen wählen. Die Türen aller Designausführungen sind 2,3 cm stark und miteinander kombinierbar.

**Design Horizontal (SA)**

**NEU**

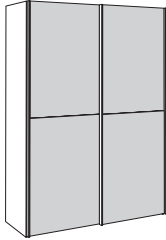

**Design Vertikal (SC)**

**NEU**

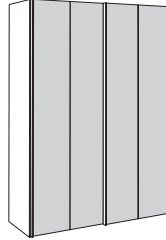

**Design Gürtel (SB)**

**NEU**

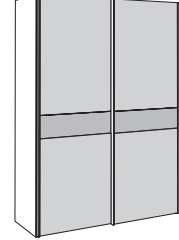

## Ausführungen Schiebetürenschränke

Ausführungs-Nr.	Schrankaußenkorpus und -front, Kranzprofile, Griffprofile	Preisgruppe	Ausführungs-Nr.	Schrankinnenkorpus und Innenausstattung	
<b>1058</b>	Lack reinweiß	I I I I I I I I I I	<b>NEU 1058</b>	Lack reinweiß (Standard)	
<b>NEU 2569</b>	Lack cremeweiß (RAL 9001)		<b>NEU 0664</b>	Lack anthrazit	
<b>NEU 2570</b>	Lack angora (RAL 060 8005)				
<b>NEU 2571</b>	Lack sahara (RAL 060 7010)				
<b>NEU 2572</b>	Lack kaschmir (RAL 060 7005)				
<b>NEU 2573</b>	Lack dunkelgrau (RAL 000 4000)				
<b>NEU 0664</b>	Lack anthrazit				
<b>2205</b>	Hochglanzlack reinweiß		II		
<b>NEU 2574</b>	Hochglanzlack cremeweiß (RAL 9001)		II		
<b>NEU 2575</b>	Hochglanzlack angora (RAL 060 8005)		II		
<b>NEU 2576</b>	Hochglanzlack sahara (RAL 060 7010)	II			
<b>NEU 2577</b>	Hochglanzlack kaschmir (RAL 060 7005)	II			
<b>NEU 2578</b>	Hochglanzlack dunkelgrau (RAL 000 4000)	II			
<b>2581</b>	Hochglanzlack anthrazit	II			
<b>NEU 2494</b>	Esche natura	II			
<b>1260</b>	Natureiche	II			
<b>NEU 2579</b>	Eiche kaschmir	II			
<b>NEU 2580</b>	Eiche grau	II			
<b>NEU 2499</b>	Eiche anthrazit	II			
<b>1529</b>	Kernnussbaum	II			

Bei den Schiebetürenschränken können Sie zwischen zwei Ausführungen für die Schrankinnenausstattung wählen. Die gewünschte Ausführung ist in der Bestellung unbedingt anzugeben. Falls im Auftrag keine Ausführung angegeben ist, wird die Schrankinnenausstattung in Lack reinweiß geliefert.

### Wichtiger Hinweis zur Furnierrichtung bei Holzaußführungen:

Bei den furnierten Ausführungen der Schiebetürenschränke können Sie zwischen vertikaler oder horizontaler Furnierrichtung der Flächen wählen. Die gewünschte Furnierrichtung ist in der Bestellung unbedingt anzugeben. Falls im Auftrag keine Furnierrichtung angegeben ist, werden der Außenkorpus sowie alle Schiebetüren mit vertikaler Furnierrichtung geliefert; Ausnahme: der Gürtel bei Design Gürtel (SB) wird mit horizontaler Furnierrichtung geliefert.

Maße	ohne Kranzprofil	mit Kranzprofil A	mit Kranzprofil B	mit LED-Aufbauleuchte
Höhen	229,6 cm / 268,0 cm	234,2 cm / 272,6 cm	231,3 cm / 269,7 cm	232,8 cm / 271,2 cm
Tiefen	68,6 cm (inkl. Griffprofil)	71,3 cm	71,3 cm	72,5 cm
Breiten	siehe Seite <b>68-86</b>			
	<b>Höhenkürzungen in Abständen von 1 mm, Breiten- und Tiefenkürzungen in Abständen von 1,0 cm ohne Mehrpreis.</b> Breitenkürzungen sind nicht möglich bei Schiebetüren mit Lamellen.			

## Schrankbeispiele Schiebetürenschränke; Beleuchtung

- Spiegelfronten gegen Aufpreis
- Kranzprofil und Beleuchtung gegen Aufpreis
- 2 verschiedene Grundhöhen: 229,6 und 268,0 cm
- Schrankaußenbreiten: 162, 182, 202, 222, 242, 272, 302, 322, 332, 342, 362, 382, 402 cm
- Elementinnenbreiten: 78, 88, 98, 108, 118, 133, 148 cm
- Außentiefe: 68,6 cm
- Innentiefe: 56,5 cm

**Zur Ermittlung der Gesamtbreite bei Einsatz des Kranzprofils A (bzw. des Kranzprofils B) beachten Sie bitte rechts und links je 0,5 cm (bzw. 0,2 cm) Überstand!**

### Schiebetürenschränk in 229,6 cm Höhe

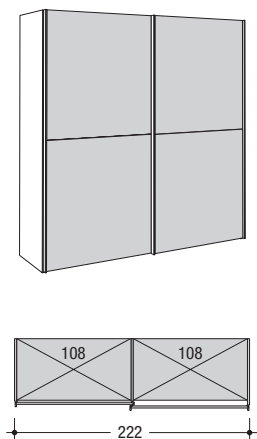

### Schiebetürenschränk in 268,0 cm Höhe

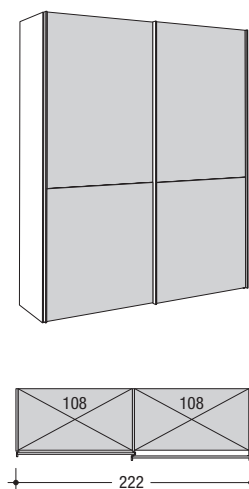

## Beleuchtung

Alle Schiebetürenschränke sind wahlweise auch mit Kranzprofil und LED-Beleuchtung bzw. mit LED-Aufbauleuchte lieferbar. Es wird grundsätzlich über jedem Element entweder ein LED-Einbaustrahler (2 W), ein LED-Leuchtfeld (3,2 W) oder eine LED-Aufbauleuchte (3,2 W) eingeplant. In jedem Fall ist eine Grundrisskizze zu erstellen.

Die Schaltung der Beleuchtung erfolgt durch einen außenliegenden Fußschalter. Als Alternative ist aber auch eine Funkfernbedienung möglich, für die ein Aufpreis berechnet wird. Die Funkfernbedienung beinhaltet einen Sender und einen Empfänger, mit dem sich die gesamte LED-Beleuchtung ein- und ausschalten lässt. Bei Einsatz der Funkfernbedienung entfällt der Fußschalter.

**Siehe Seite 87 für weitere Informationen!**

# Schiebetürenschränke

Höhe: 229,6 und 268,0 cm – Gesamthöhe inkl. Schiebetürbeschlägen: +2,0 cm; Höhen mit LED-Aufbauleuchte oder Kranzprofil: siehe Tabelle Seite 67  
 Breite: siehe Tabelle – Breiten mit Kranzprofil A: +0,5 cm je Seite; mit Kranzprofil B: +0,2 cm je Seite  
 Tiefe: 67,7 cm – Tiefen mit LED-Aufbauleuchte oder Kranzprofil: siehe Tabelle Seite 67; Innentiefe: 56,0 cm

Innenausstattung je Element:  
 2 Einlegeböden, 1 Kleiderstange

Höhenkürzungen in Abständen von 1 mm, Breiten- und Tiefenkürzungen in Abständen von 1,0 cm ohne Mehrpreis. Breitenkürzungen sind nicht möglich bei Schiebetüren mit Lamellen.



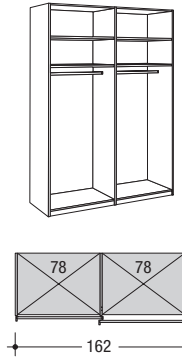

Das Kranzprofil ist durchgehend bis 302 cm Breite erhältlich. Nicht mit Passepartout lieferbar!

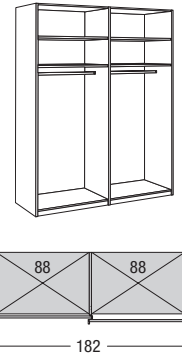

162 cm breit

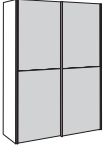
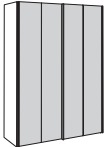

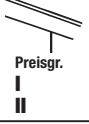
182 cm breit

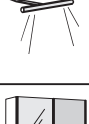
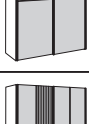
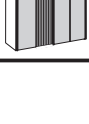
		229,6 cm hoch		268,0 cm hoch		229,6 cm hoch		268,0 cm hoch	
<b>Design Horizontal (SA)</b>		wie Abb. spiegelb.	<b>SA211160</b>	<b>SA212160</b>	<b>SA211180</b>	<b>SA212180</b>	-	-	-
		Preisgr.	-	-	-	-	-	-	-
<b>Design Vertikal (SC)</b>		wie Abb. spiegelb.	<b>SC211160</b>	<b>SC212160</b>	<b>SC211180</b>	<b>SC212180</b>	-	-	-
		Preisgr.	-	-	-	-	-	-	-
<b>Design Gürtel (SB)</b>		wie Abb. spiegelb.	<b>SB211160</b>	<b>SB212160</b>	<b>SB211180</b>	<b>SB212180</b>	-	-	-
		Preisgr.	-	-	-	-	-	-	-
<b>Aufpreis für Kranzprofil A</b>		<b>0301601</b>				<b>0301801</b>			
	Preisgr.	-				-			
<b>Aufpreis für Kranzprofil B</b>		<b>0301602</b>				<b>0301802</b>			
	Preisgr.	-				-			
<b>Aufpreis für LED-Einbaustrahler für Kranzprofil</b>		Für dieses Schiebetürenschränk empfehlen wir 2 LED-Einbaustrahler.				Für dieses Schiebetürenschränk empfehlen wir 2 LED-Einbaustrahler.			
je Element: 1 Strahler		<b>386</b>				<b>386</b>			
		2x -				2x -			
<b>Aufpreis für integriertes LED-Leuchtfeld für Kranzprofil</b>		Für dieses Schiebetürenschränk empfehlen wir 2 integrierte LED-Leuchtfelder.				Für dieses Schiebetürenschränk empfehlen wir 2 integrierte LED-Leuchtfelder.			
je Element: 1 Leuchtfeld		<b>385</b>				<b>385</b>			
		2x -				2x -			
<b>Aufpreis für LED-Aufbauleuchte</b>		Für dieses Schiebetürenschränk empfehlen wir 2 LED-Aufbauleuchten.				Für dieses Schiebetürenschränk empfehlen wir 2 LED-Aufbauleuchten.			
		je Element: 1 Leuchte	Chrom-hochglänzend	schwarz	Chrom-hochglänzend	schwarz	Chrom-hochglänzend	schwarz	Chrom-hochglänzend
		<b>3961</b>	<b>3971</b>	<b>3961</b>	<b>3971</b>	<b>3961</b>	<b>3971</b>	<b>3961</b>	<b>3971</b>
		2x -	2x -	2x -	2x -	2x -	2x -	2x -	2x -
<b>Aufpreis für Spiegel</b>		Jedes Schiebetürfeld kann wahlweise mit einem Spiegel ausgestattet werden, für den ein Aufpreis berechnet wird. Spiegel sind nicht möglich bei 268,0 cm hohen Türen für Elemente mit einer Innenbreite ab 118,0 cm.				Jedes Schiebetürfeld kann wahlweise mit einem Spiegel ausgestattet werden, für den ein Aufpreis berechnet wird. Spiegel sind nicht möglich bei 268,0 cm hohen Türen für Elemente mit einer Innenbreite ab 118,0 cm.			
		Spiegel-Aufpreis pro Schiebetürfeld:				Spiegel-Aufpreis pro Schiebetürfeld:			
		-				-			
<b>Aufpreis für Lamellen</b>		Jedes Schiebetürfeld in Design Vertikal (SC) kann wahlweise mit Lamellen ausgestattet werden, für die ein Aufpreis berechnet wird. Lamellen sind nicht möglich bei Design Horizontal (SA) und Design Gürtel (SB).				Jedes Schiebetürfeld in Design Vertikal (SC) kann wahlweise mit Lamellen ausgestattet werden, für die ein Aufpreis berechnet wird. Lamellen sind nicht möglich bei Design Horizontal (SA) und Design Gürtel (SB).			
		Lamellen-Aufpreis pro Schiebetürfeld:				Lamellen-Aufpreis pro Schiebetürfeld:			
	Preisgr.	<b>0081021</b>				<b>0081022</b>			
	I	-				-			
	II	-				-			

Hinweise zur Energieeffizienzklasse:  
siehe Seite 87

Bitte beachten Sie bei jeder Planung 4 cm Montageluft  
zwischen Schrankkorpus und Decke sowie 2 cm zur  
Seite!

Bitte die Ausführung der Schrank-  
innenausstattung angeben!

# MULTI-FORMA

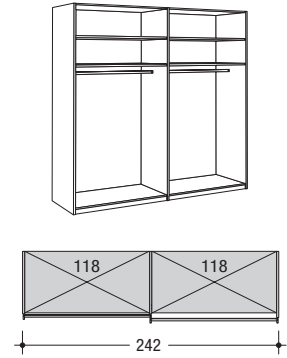
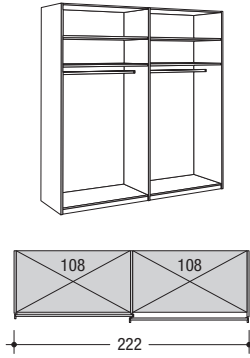
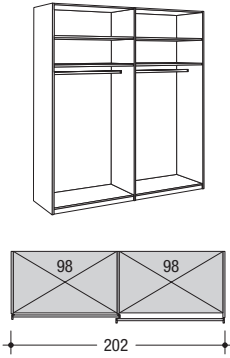

202 cm breit		222 cm breit		242 cm breit	
229,6 cm hoch	268,0 cm hoch	229,6 cm hoch	268,0 cm hoch	229,6 cm hoch	268,0 cm hoch
<b>SA211200</b> <b>SA211202</b>	<b>SA212200</b> <b>SA212202</b>	<b>SA211220</b> <b>SA211222</b>	<b>SA212220</b> <b>SA212222</b>	<b>SA211241</b> <b>SA211242</b>	<b>SA212241</b> <b>SA212242</b>
-	-	-	-	-	-
<b>SC211200</b> <b>SC211202</b>	<b>SC212200</b> <b>SC212202</b>	<b>SC211220</b> <b>SC211222</b>	<b>SC212220</b> <b>SC212222</b>	<b>SC211241</b> <b>SC211242</b>	<b>SC212241</b> <b>SC212242</b>
-	-	-	-	-	-
<b>SB211200</b> <b>SB211202</b>	<b>SB212200</b> <b>SB212202</b>	<b>SB211220</b> <b>SB211222</b>	<b>SB212220</b> <b>SB212222</b>	<b>SB211241</b> <b>SB211242</b>	<b>SB212241</b> <b>SB212242</b>
-	-	-	-	-	-
<b>0302001</b>		<b>0302201</b>		<b>0302401</b>	
-		-		-	
<b>0302002</b>		<b>0302202</b>		<b>0302402</b>	
-		-		-	
Für dieses Schiebetürenschränk empfehlen wir 2 LED-Einbaustrahler.		Für dieses Schiebetürenschränk empfehlen wir 2 LED-Einbaustrahler.		Für dieses Schiebetürenschränk empfehlen wir 2 LED-Einbaustrahler.	
<b>386</b>		<b>386</b>		<b>386</b>	
2x -		2x -		2x -	
Für dieses Schiebetürenschränk empfehlen wir 2 integrierte LED-Leuchtfelder.		Für dieses Schiebetürenschränk empfehlen wir 2 integrierte LED-Leuchtfelder.		Für dieses Schiebetürenschränk empfehlen wir 2 integrierte LED-Leuchtfelder.	
<b>385</b>		<b>385</b>		<b>385</b>	
2x -		2x -		2x -	
Für dieses Schiebetürenschränk empfehlen wir 2 LED-Aufbauleuchten.		Für dieses Schiebetürenschränk empfehlen wir 2 LED-Aufbauleuchten.		Für dieses Schiebetürenschränk empfehlen wir 2 LED-Aufbauleuchten.	
Chrom-hochglänzend	schwarz	Chrom-hochglänzend	schwarz	Chrom-hochglänzend	schwarz
<b>3961</b>	<b>3971</b>	<b>3961</b>	<b>3971</b>	<b>3961</b>	<b>3971</b>
2x -	2x -	2x -	2x -	2x -	2x -
Spiegel-Aufpreis pro Schiebetürfeld:		Spiegel-Aufpreis pro Schiebetürfeld:		Spiegel-Aufpreis pro Schiebetürfeld:	
-		-		-	
Lamellen-Aufpreis pro Schiebetürfeld:		Lamellen-Aufpreis pro Schiebetürfeld:		Lamellen-Aufpreis pro Schiebetürfeld:	
<b>0081023</b>		<b>0081024</b>		<b>0081025</b>	
-		-		-	

# Schiebetürenschränke





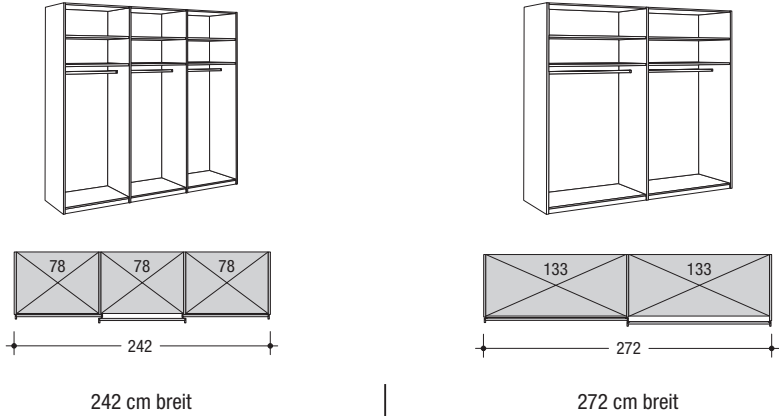

**Höhe:** 229,6 und 268,0 cm – Gesamthöhe inkl. Schiebetürbeschlägen: +2,0 cm; Höhen mit LED-Aufbauleuchte oder Kranzprofil: siehe Tabelle Seite **67**  
**Breite:** siehe Tabelle – Breiten mit Kranzprofil A: +0,5 cm je Seite; mit Kranzprofil B: +0,2 cm je Seite  
**Tiefe:** 67,7 cm – Tiefen mit LED-Aufbauleuchte oder Kranzprofil: siehe Tabelle Seite **67**; Innentiefe: 56,0 cm

Innenausstattung je Element:  
 2 Einlegeböden, 1 Kleiderstange

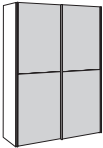
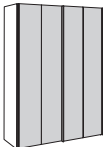
**Höhenkürzungen in Abständen von 1 mm, Breiten- und Tiefenkürzungen in Abständen von 1,0 cm ohne Mehrpreis.**  
 Breitenkürzungen sind nicht möglich bei Schiebetüren mit Lamellen.

**Das Kranzprofil ist durchgehend bis 302 cm Breite erhältlich.**  
 Nicht mit Passepartout lieferbar!

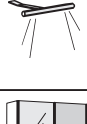
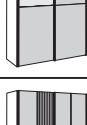
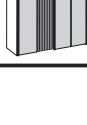

		242 cm breit		272 cm breit	
		229,6 cm hoch	268,0 cm hoch	229,6 cm hoch	268,0 cm hoch
<b>Design Horizontal (SA)</b> 	wie Abb. spiegelb.  Preisgr. I II	<b>SA211240</b>  - -	<b>SA212240</b>  - -	<b>SA211271</b> <b>SA211272</b>  - -	<b>SA212271</b> <b>SA212272</b>  - -
<b>Design Vertikal (SC)</b> 	wie Abb. spiegelb.  Preisgr. I II	<b>SC211240</b>  - -	<b>SC212240</b>  - -	<b>SC211271</b> <b>SC211272</b>  - -	<b>SC212271</b> <b>SC212272</b>  - -
<b>Design Gürtel (SB)</b> 	wie Abb. spiegelb.  Preisgr. I II	<b>SB211240</b>  - -	<b>SB212240</b>  - -	<b>SB211271</b> <b>SB211272</b>  - -	<b>SB212271</b> <b>SB212272</b>  - -
<b>Aufpreis für Kranzprofil A</b> 	Preisgr. I II	<b>0302401</b>		<b>0302701</b>	
<b>Aufpreis für Kranzprofil B</b> 	Preisgr. I II	<b>0302402</b>		<b>0302702</b>	
<b>Aufpreis für LED-Einbaustrahler für Kranzprofil</b> je Element: 1 Strahler 		Für dieses Schiebetürenschränke empfehlen wir 3 LED-Einbaustrahler. <b>386</b> 3x -		Für dieses Schiebetürenschränke empfehlen wir 2 LED-Einbaustrahler. <b>386</b> 2x -	
<b>Aufpreis für integriertes LED-Leuchtfeld für Kranzprofil</b> je Element: 1 Leuchtfeld 		Für dieses Schiebetürenschränke empfehlen wir 3 integrierte LED-Leuchtfelder. <b>385</b> 3x -		Für dieses Schiebetürenschränke empfehlen wir 2 integrierte LED-Leuchtfelder. <b>385</b> 2x -	
<b>Aufpreis für LED-Aufbauleuchte</b> je Element: 1 Leuchte 		Für dieses Schiebetürenschränke empfehlen wir 3 LED-Aufbauleuchten. Chrom-hochglänzend      schwarz <b>3961</b> <b>3971</b> 3x -      3x -		Für dieses Schiebetürenschränke empfehlen wir 2 LED-Aufbauleuchten. Chrom-hochglänzend      schwarz <b>3961</b> <b>3971</b> 2x -      2x -	
<b>Aufpreis für Spiegel</b> Jedes Schiebetürfeld kann wahlweise mit einem Spiegel ausgestattet werden, für den ein Aufpreis berechnet wird. Spiegel sind nicht möglich bei 268,0 cm hohen Türen für Elemente mit einer Innenbreite ab 118,0 cm. 		Spiegel-Aufpreis pro Schiebetürfeld: -		Spiegel-Aufpreis pro Schiebetürfeld: -	
<b>Aufpreis für Lamellen</b> Jedes Schiebetürfeld in Design Vertikal (SC) kann wahlweise mit Lamellen ausgestattet werden, für die ein Aufpreis berechnet wird. Lamellen sind nicht möglich bei Design Horizontal (SA) und Design Gürtel (SB). 	Preisgr. I II	Lamellen-Aufpreis pro Schiebetürfeld: <b>0081021</b> - -		Lamellen-Aufpreis pro Schiebetürfeld: <b>0081026</b> - -	

Hinweise zur Energieeffizienzklasse:  
siehe Seite 87

Bitte beachten Sie bei jeder Planung 4 cm Montageluft  
zwischen Schrankkorpus und Decke sowie 2 cm zur  
Seite!

Bitte die Ausführung der Schrank-  
innenausstattung angeben!

# MULTI-FORMA

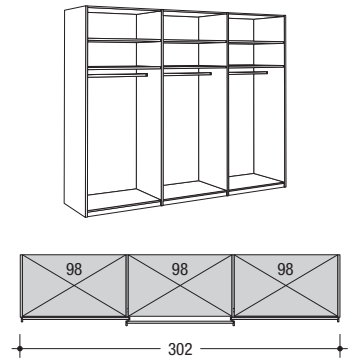
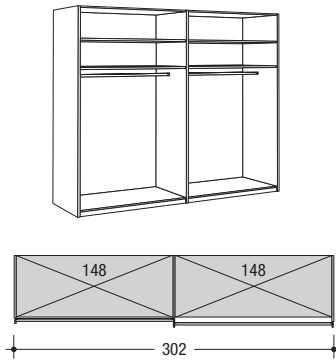
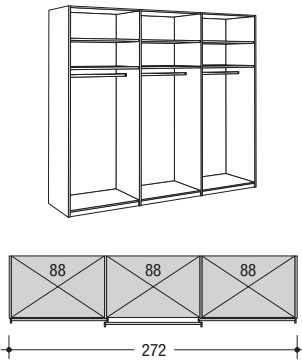

272 cm breit		302 cm breit		302 cm breit	
229,6 cm hoch	268,0 cm hoch	229,6 cm hoch	268,0 cm hoch	229,6 cm hoch	268,0 cm hoch
<b>SA211270</b>	<b>SA212270</b>	<b>SA211301</b> <b>SA211302</b>	<b>SA212301</b> <b>SA212302</b>	<b>SA211300</b>	<b>SA212300</b>
-	-	-	-	-	-
<b>SC211270</b>	<b>SC212270</b>	<b>SC211301</b> <b>SC211302</b>	<b>SC212301</b> <b>SC212302</b>	<b>SC211300</b>	<b>SC212300</b>
-	-	-	-	-	-
<b>SB211270</b>	<b>SB212270</b>	<b>SB211301</b> <b>SB211302</b>	<b>SB212301</b> <b>SB212302</b>	<b>SB211300</b>	<b>SB212300</b>
-	-	-	-	-	-
<b>0302701</b>		<b>0303001</b>		<b>0303001</b>	
-		-		-	
<b>0302702</b>		<b>0303002</b>		<b>0303002</b>	
-		-		-	
Für dieses Schiebetürenschränk empfehlen wir 3 LED-Einbaustrahler.		Für dieses Schiebetürenschränk empfehlen wir 2 LED-Einbaustrahler.		Für dieses Schiebetürenschränk empfehlen wir 3 LED-Einbaustrahler.	
<b>386</b>		<b>386</b>		<b>386</b>	
3x -		2x -		3x -	
Für dieses Schiebetürenschränk empfehlen wir 3 integrierte LED-Leuchtfelder.		Für dieses Schiebetürenschränk empfehlen wir 2 integrierte LED-Leuchtfelder.		Für dieses Schiebetürenschränk empfehlen wir 3 integrierte LED-Leuchtfelder.	
<b>385</b>		<b>385</b>		<b>385</b>	
3x -		2x -		3x -	
Für dieses Schiebetürenschränk empfehlen wir 3 LED-Aufbauleuchten.		Für dieses Schiebetürenschränk empfehlen wir 2 LED-Aufbauleuchten.		Für dieses Schiebetürenschränk empfehlen wir 3 LED-Aufbauleuchten.	
Chrom-hochglänzend	schwarz	Chrom-hochglänzend	schwarz	Chrom-hochglänzend	schwarz
<b>3961</b>	<b>3971</b>	<b>3961</b>	<b>3971</b>	<b>3961</b>	<b>3971</b>
3x -	3x -	2x -	2x -	3x -	3x -
Spiegel-Aufpreis pro Schiebetürfeld:		Spiegel-Aufpreis pro Schiebetürfeld:		Spiegel-Aufpreis pro Schiebetürfeld:	
-		-		-	
Lamellen-Aufpreis pro Schiebetürfeld:		Lamellen-Aufpreis pro Schiebetürfeld:		Lamellen-Aufpreis pro Schiebetürfeld:	
<b>0081022</b>		<b>0081027</b>		<b>0081023</b>	
-		-		-	

# Schiebetürenschränke

**Höhe:** 229,6 und 268,0 cm – Gesamthöhe inkl. Schiebetürbeschlägen: +2,0 cm; Höhen mit LED-Aufbauleuchte oder Kranzprofil: siehe Tabelle Seite **67**  
**Breite:** siehe Tabelle – Breiten mit Kranzprofil A: +0,5 cm je Seite; mit Kranzprofil B: +0,2 cm je Seite  
**Tiefe:** 67,7 cm – Tiefen mit LED-Aufbauleuchte oder Kranzprofil: siehe Tabelle Seite **67**; Innentiefe: 56,0 cm

Innenausstattung je Element:  
 2 Einlegeböden, 1 Kleiderstange





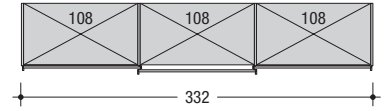
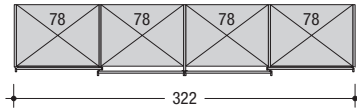

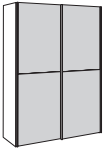
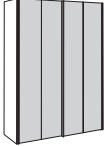
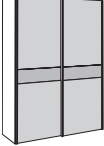

**Höhenkürzungen in Abständen von 1 mm, Breiten- und Tiefenkürzungen in Abständen von 1,0 cm ohne Mehrpreis.**  
 Breitenkürzungen sind nicht möglich bei Schiebetüren mit Lamellen.

**Das Kranzprofil ist durchgehend bis 302 cm Breite erhältlich.**  
 Nicht mit Passepartout lieferbar!



322 cm breit

332 cm breit

		322 cm breit		332 cm breit	
		229,6 cm hoch	268,0 cm hoch	229,6 cm hoch	268,0 cm hoch
<b>Design Horizontal (SA)</b> 	Preisgr. I II	<b>SA211320</b>	<b>SA212320</b>	<b>SA211330</b>	<b>SA212330</b>
		-	-	-	-
<b>Design Vertikal (SC)</b> 	Preisgr. I II	<b>SC211320</b>	<b>SC212320</b>	<b>SC211330</b>	<b>SC212330</b>
		-	-	-	-
<b>Design Gürtel (SB)</b> 	Preisgr. I II	<b>SB211320</b>	<b>SB212320</b>	<b>SB211330</b>	<b>SB212330</b>
		-	-	-	-
<b>Aufpreis für Kranzprofil A</b>	 Preisgr. I II	<b>0303201</b>		<b>0303301</b>	
		-		-	
<b>Aufpreis für Kranzprofil B</b>	 Preisgr. I II	<b>0303202</b>		<b>0303302</b>	
		-		-	
<b>Aufpreis für LED-Einbaustrahler für Kranzprofil</b> je Element: 1 Strahler		Für dieses Schiebetürenschränke empfehlen wir 4 LED-Einbaustrahler. <b>386</b> 4x -		Für dieses Schiebetürenschränke empfehlen wir 3 LED-Einbaustrahler. <b>386</b> 3x -	
<b>Aufpreis für integriertes LED-Leuchtfeld für Kranzprofil</b> je Element: 1 Leuchtfeld		Für dieses Schiebetürenschränke empfehlen wir 4 integrierte LED-Leuchtfelder. <b>385</b> 4x -		Für dieses Schiebetürenschränke empfehlen wir 3 integrierte LED-Leuchtfelder. <b>385</b> 3x -	
<b>Aufpreis für LED-Aufbauleuchte</b> je Element: 1 Leuchte		Für dieses Schiebetürenschränke empfehlen wir 4 LED-Aufbauleuchten. Chrom-hochglänzend      schwarz		Für dieses Schiebetürenschränke empfehlen wir 4 LED-Aufbauleuchten. Chrom-hochglänzend      schwarz	
		<b>3961</b>	<b>3971</b>	<b>3961</b>	<b>3971</b>
		4x -	4x -	3x -	3x -
<b>Aufpreis für Spiegel</b> Jedes Schiebetürfeld kann wahlweise mit einem Spiegel ausgestattet werden, für den ein Aufpreis berechnet wird. Spiegel sind nicht möglich bei 268,0 cm hohen Türen für Elemente mit einer Innenbreite ab 118,0 cm.		Spiegel-Aufpreis pro Schiebetürfeld:		Spiegel-Aufpreis pro Schiebetürfeld:	
		-		-	
<b>Aufpreis für Lamellen</b> Jedes Schiebetürfeld in Design Vertikal (SC) kann wahlweise mit Lamellen ausgestattet werden, für die ein Aufpreis berechnet wird. Lamellen sind nicht möglich bei Design Horizontal (SA) und Design Gürtel (SB).	 Preisgr. I II	Lamellen-Aufpreis pro Schiebetürfeld:		Lamellen-Aufpreis pro Schiebetürfeld:	
		<b>0081021</b>	<b>0081021</b>	<b>0081024</b>	<b>0081024</b>
		-	-	-	-



Hinweise zur Energieeffizienzklasse:  
siehe Seite 87

Bitte beachten Sie bei jeder Planung 4 cm Montageluft  
zwischen Schrankkorpus und Decke sowie 2 cm zur  
Seite!

Bitte die Ausführung der Schrank-  
innenausstattung angeben!



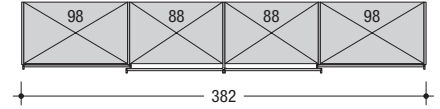
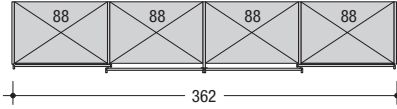
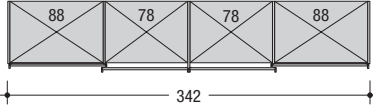





# MULTI-FORMA

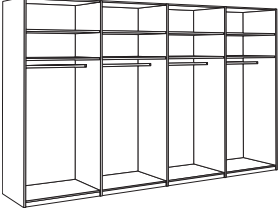
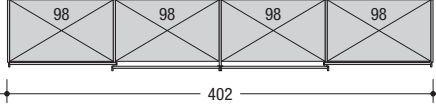
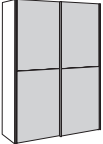
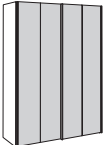

342 cm breit		362 cm breit		382 cm breit	
229,6 cm hoch	268,0 cm hoch	229,6 cm hoch	268,0 cm hoch	229,6 cm hoch	268,0 cm hoch
<b>SA211340</b>	<b>SA212340</b>	<b>SA211360</b>	<b>SA212360</b>	<b>SA211380</b>	<b>SA212380</b>
-	-	-	-	-	-
<b>SC211340</b>	<b>SC212340</b>	<b>SC211360</b>	<b>SC212360</b>	<b>SC211380</b>	<b>SC212380</b>
-	-	-	-	-	-
<b>SB211340</b>	<b>SB212340</b>	<b>SB211360</b>	<b>SB212360</b>	<b>SB211380</b>	<b>SB212380</b>
-	-	-	-	-	-
<b>0303401</b>		<b>0303601</b>		<b>0303801</b>	
-		-		-	
<b>0303402</b>		<b>0303602</b>		<b>0303802</b>	
-		-		-	
Für dieses Schiebetürenschränk empfehlen wir 4 LED-Einbaustrahler.		Für dieses Schiebetürenschränk empfehlen wir 4 LED-Einbaustrahler.		Für dieses Schiebetürenschränk empfehlen wir 4 LED-Einbaustrahler.	
<b>386</b>		<b>386</b>		<b>386</b>	
4x -		4x -		4x -	
Für dieses Schiebetürenschränk empfehlen wir 4 integrierte LED-Leuchtfelder.		Für dieses Schiebetürenschränk empfehlen wir 4 integrierte LED-Leuchtfelder.		Für dieses Schiebetürenschränk empfehlen wir 4 integrierte LED-Leuchtfelder.	
<b>385</b>		<b>385</b>		<b>385</b>	
4x -		4x -		4x -	
Für dieses Schiebetürenschränk empfehlen wir 4 LED-Aufbauleuchten.		Für dieses Schiebetürenschränk empfehlen wir 4 LED-Aufbauleuchten.		Für dieses Schiebetürenschränk empfehlen wir 4 LED-Aufbauleuchten.	
Chrom-hochglänzend		Chrom-hochglänzend		Chrom-hochglänzend	
schwarz		schwarz		schwarz	
<b>3961</b>	<b>3971</b>	<b>3961</b>	<b>3971</b>	<b>3961</b>	<b>3971</b>
4x -	4x -	4x -	4x -	4x -	4x -
Spiegel-Aufpreis pro Schiebetürfeld:		Spiegel-Aufpreis pro Schiebetürfeld:		Spiegel-Aufpreis pro Schiebetürfeld:	
-		-		-	
Lamellen-Aufpreis pro Schiebetürfeld:		Lamellen-Aufpreis pro Schiebetürfeld:		Lamellen-Aufpreis pro Schiebetürfeld:	
für 78,0 cm Breite		für 88,0 cm Breite		für 88,0 cm Breite	
<b>0081021</b>	<b>0081022</b>	<b>0081022</b>		<b>0081022</b>	<b>0081023</b>
-	-	-		-	-
-	-	-		-	-





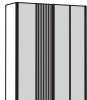

# Schiebetürenschränke

**Höhe:** 229,6 und 268,0 cm – Gesamthöhe inkl. Schiebetürbeschlägen: +2,0 cm; Höhen mit LED-Aufbauleuchte oder Kranzprofil: siehe Tabelle Seite **67**  
**Breite:** siehe Tabelle – Breiten mit Kranzprofil A: +0,5 cm je Seite; mit Kranzprofil B: +0,2 cm je Seite  
**Tiefe:** 67,7 cm – Tiefen mit LED-Aufbauleuchte oder Kranzprofil: siehe Tabelle Seite **67**; Innentiefe: 56,0 cm

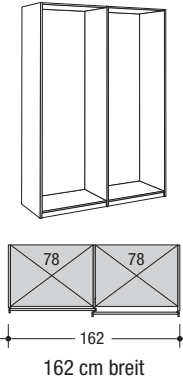
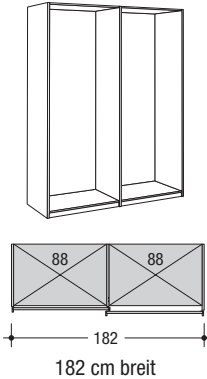
<p>Innenausstattung je Element: 2 Einlegeböden, 1 Kleiderstange</p> <p><b>Höhenkürzungen in Abständen von 1 mm, Breiten- und Tiefenkürzungen in Abständen von 1,0 cm ohne Mehrpreis.</b> Breitenkürzungen sind nicht möglich bei Schiebetüren mit Lamellen.</p> <p><b>Das Kranzprofil ist durchgehend bis 302 cm Breite erhältlich.</b> Nicht mit Passepartout lieferbar!</p>	<div style="display: flex; justify-content: space-between;"> <div style="border: 1px solid gray; padding: 5px; width: 20%;">Hinweise zur Energieeffizienzklasse: siehe Seite <b>87</b></div> <div style="border: 1px solid gray; padding: 5px; width: 20%;">Bitte beachten Sie bei jeder Planung 4 cm Montageluft zwischen Schrankkorpus und Decke sowie 2 cm zur Seite!</div> <div style="border: 1px solid gray; padding: 5px; width: 20%;">Bitte die Ausführung der Schrankinnenausstattung angeben!</div> <div style="text-align: center;">  </div> </div> <div style="text-align: center; margin-top: 10px;">  <p>402 cm breit</p> </div>		
		229,6 cm hoch	268,0 cm hoch
<p><b>Design Horizontal (SA)</b></p> 	<p>Preisgr. I II</p>	<p><b>SA211400</b></p> <p>- -</p>	<p><b>SA212400</b></p> <p>- -</p>
<p><b>Design Vertikal (SC)</b></p> 	<p>Preisgr. I II</p>	<p><b>SC211400</b></p> <p>- -</p>	<p><b>SC212400</b></p> <p>- -</p>
<p><b>Design Gürtel (SB)</b></p> 	<p>Preisgr. I II</p>	<p><b>SB211400</b></p> <p>- -</p>	<p><b>SB212400</b></p> <p>- -</p>
<p><b>Aufpreis für Kranzprofil A</b></p> 	<p>Preisgr. I II</p>	<p><b>0304001</b></p> <p>- -</p>	
<p><b>Aufpreis für Kranzprofil B</b></p> 	<p>Preisgr. I II</p>	<p><b>0304002</b></p> <p>- -</p>	
<p><b>Aufpreis für LED-Einbaustrahler für Kranzprofil</b></p> <p>je Element: 1 Strahler</p> 		<p>Für dieses Schiebetürenschränke empfehlen wir 4 LED-Einbaustrahler.</p> <p><b>386</b></p> <p>4x -</p>	
<p><b>Aufpreis für integriertes LED-Leuchtfeld für Kranzprofil</b></p> <p>je Element: 1 Leuchtfeld</p> 		<p>Für dieses Schiebetürenschränke empfehlen wir 4 integrierte LED-Leuchtfelder.</p> <p><b>385</b></p> <p>4x -</p>	
<p><b>Aufpreis für LED-Aufbauleuchte</b></p> <p>je Element: 1 Leuchte</p> 		<p>Chrom-hochglänzend</p> <p><b>3961</b></p> <p>4x -</p>	<p>Für dieses Schiebetürenschränke empfehlen wir 4 LED-Aufbauleuchten.</p> <p>schwarz</p> <p><b>3971</b></p> <p>4x -</p>
<p><b>Aufpreis für Spiegel</b></p> <p>Jedes Schiebetürfeld kann wahlweise mit einem Spiegel ausgestattet werden, für den ein Aufpreis berechnet wird. Spiegel sind nicht möglich bei 268,0 cm hohen Türen für Elemente mit einer Innenbreite ab 118,0 cm.</p> 		<p>Spiegel-Aufpreis pro Schiebetürfeld:</p> <p>-</p>	
<p><b>Aufpreis für Lamellen</b></p> <p>Jedes Schiebetürfeld in Design Vertikal (SC) kann wahlweise mit Lamellen ausgestattet werden, für die ein Aufpreis berechnet wird. Lamellen sind nicht möglich bei Design Horizontal (SA) und Design Gürtel (SB).</p> 	<p>Preisgr. I II</p>	<p>Lamellen-Aufpreis pro Schiebetürfeld:</p> <p><b>0081022</b></p> <p>- -</p>	

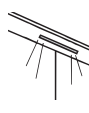

# Korpuselemente für Schiebetüren

<p><b>Korpuselemente für Schiebetüren</b> Korpuselemente auf Sockel mit 2 Außen- seiten, Mittelseite(n) – je 2,0 cm stark – und Rückwand</p> <p><b>Höhen:</b> 229,6 cm und 268,0 cm</p> <p><b>Breiten:</b> siehe Tabelle</p> <p><b>Tiefe:</b> Korpus und Front inkl. Griffprofil: 68,6 cm</p> <p>Höhen, Breiten und Tiefen mit LED- Aufbauleuchte oder Kranzprofil: siehe Tabelle <b>67</b></p> <p>Die Schrankinnenausstattung (wie z.B. Einlegeböden, Kleiderstangen, Schub- laden, etc.) lässt sich innerhalb des Rastersystems frei einplanen.</p>	 <p>mit 1 Mittelseite</p> <p>162 cm breit</p>		 <p>182 cm breit</p>	
	229,6 cm hoch	268,0 cm hoch	229,6 cm hoch	268,0 cm hoch
<p>wie Abb. spiegelb.</p> <p><b>12001160</b> <b>12001162</b></p> <p><b>12002160</b> <b>12002162</b></p>			<p><b>12001180</b> <b>12001182</b></p> <p><b>12002180</b> <b>12002182</b></p>	
<p><b>Preisgr.</b> I II</p>	-	-	-	-
<p><b>Aufpreis für Kranzprofil A</b></p>  <p><b>Preisgr.</b> I II</p>	<p><b>0301601</b></p> <p>-</p>		<p><b>0301801</b></p> <p>-</p>	
<p><b>Aufpreis für Kranzprofil B</b></p>  <p><b>Preisgr.</b> I II</p>	<p><b>0301602</b></p> <p>-</p>		<p><b>0301802</b></p> <p>-</p>	
<p><b>Aufpreis für LED-Einbaustrahler für Kranzprofil</b></p> <p>je Element: 1 Strahler</p> 	<p>Für dieses Korpuselement empfehlen wir 2 LED-Einbaustrahler.</p> <p><b>386</b></p> <p>2x -</p>		<p>Für dieses Korpuselement empfehlen wir 2 LED-Einbaustrahler.</p> <p><b>386</b></p> <p>2x -</p>	
<p><b>Aufpreis für integriertes LED-Leuchtfeld für Kranzprofil</b></p> <p>je Element: 1 Leuchtfeld</p> 	<p>Für dieses Korpuselement empfehlen wir 2 integrierte LED-Leuchtfelder.</p> <p><b>385</b></p> <p>2x -</p>		<p>Für dieses Korpuselement empfehlen wir 2 integrierte LED-Leuchtfelder.</p> <p><b>385</b></p> <p>2x -</p>	
<p><b>Aufpreis für LED-Aufbauleuchte</b></p> <p>je Element: 1 Leuchte</p> 	<p>Für dieses Korpuselement empfehlen wir 2 LED-Aufbauleuchten.</p> <p>Chrom-hochglänzend</p> <p><b>3961</b></p> <p>2x -</p>		<p>Für dieses Korpuselement empfehlen wir 2 LED-Aufbauleuchten.</p> <p>schwarz</p> <p><b>3971</b></p> <p>2x -</p>	
	<p>Chrom-hochglänzend</p> <p><b>3961</b></p> <p>2x -</p>		<p>schwarz</p> <p><b>3971</b></p> <p>2x -</p>	
	<p>Chrom-hochglänzend</p> <p><b>3961</b></p> <p>2x -</p>		<p>schwarz</p> <p><b>3971</b></p> <p>2x -</p>	

Hinweise zur Energieeffizienzklasse:  
siehe Seite 87

Bitte beachten Sie bei jeder Planung 4 cm Montageluft  
zwischen Schrankkorpus und Decke sowie 2 cm zur  
Seite!

Bitte die Ausführung der Schrank-  
innenausstattung angeben!

# MULTI-FORMA

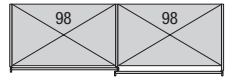
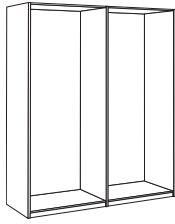

202  
202 cm breit

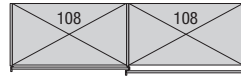
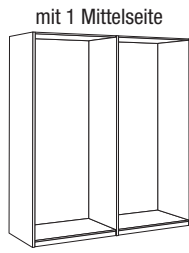

222  
222 cm breit

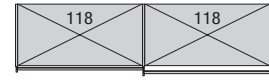
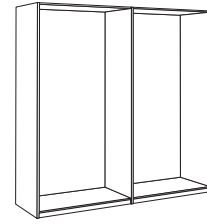

242  
242 cm breit

202 cm breit		222 cm breit		242 cm breit	
229,6 cm hoch	268,0 cm hoch	229,6 cm hoch	268,0 cm hoch	229,6 cm hoch	268,0 cm hoch
<b>12001200</b> <b>12001202</b>	<b>12002200</b> <b>12002202</b>	<b>12001220</b> <b>12001222</b>	<b>12002220</b> <b>12002222</b>	<b>12001241</b> <b>12001242</b>	<b>12002241</b> <b>12002242</b>
-	-	-	-	-	-
<b>0302001</b>		<b>0302201</b>		<b>0302401</b>	
-		-		-	
<b>0302002</b>		<b>0302202</b>		<b>0302402</b>	
-		-		-	
Für dieses Korpuselement empfehlen wir 2 LED-Einbaustrahler.		Für dieses Korpuselement empfehlen wir 2 LED-Einbaustrahler.		Für dieses Korpuselement empfehlen wir 2 LED-Einbaustrahler.	
<b>386</b>		<b>386</b>		<b>386</b>	
2x -		2x -		2x -	
Für dieses Korpuselement empfehlen wir 2 integrierte LED-Leuchtfelder.		Für dieses Korpuselement empfehlen wir 2 integrierte LED-Leuchtfelder.		Für dieses Korpuselement empfehlen wir 2 integrierte LED-Leuchtfelder.	
<b>385</b>		<b>385</b>		<b>385</b>	
2x -		2x -		2x -	
Für dieses Korpuselement empfehlen wir 2 LED-Aufbauleuchten.		Für dieses Korpuselement empfehlen wir 2 LED-Aufbauleuchten.		Für dieses Korpuselement empfehlen wir 2 LED-Aufbauleuchten.	
Chrom-hochglänzend	schwarz	Chrom-hochglänzend	schwarz	Chrom-hochglänzend	schwarz
<b>3961</b>	<b>3971</b>	<b>3961</b>	<b>3971</b>	<b>3961</b>	<b>3971</b>
2x -	2x -	2x -	2x -	2x -	2x -

# Korpuselemente für Schiebetüren

**Korpuselemente für Schiebetüren**  
 Korpuselemente auf Sockel mit 2 Außen-  
 seiten, Mittelseite(n) – je 2,0 cm stark  
 – und Rückwand

**Höhen:** 229,6 cm und 268,0 cm









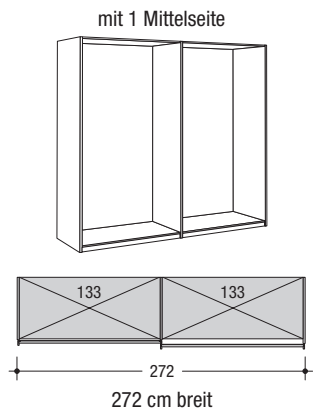
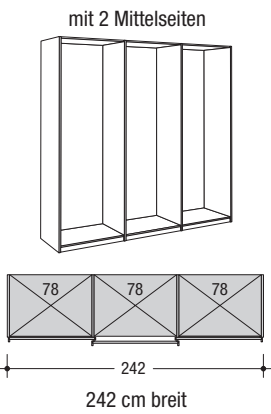

**Breiten:** siehe Tabelle

**Tiefe:** Korpus und Front inkl. Griffprofil:  
 68,6 cm

Höhen, Breiten und Tiefen mit LED-  
 Aufbauleuchte oder Kranzprofil: siehe  
 Tabelle Seite **67**

Die Schrankinnenausstattung (wie z.B.  
 Einlegeböden, Kleiderstangen, Schub-  
 laden, etc.) lässt sich innerhalb des  
 Rastersystems frei einplanen.



	229,6 cm hoch		268,0 cm hoch	
	wie Abb. spiegelb.	<b>12001240</b>	<b>12002240</b>	<b>12001271</b> <b>12001272</b>
Preisgr. I II	- -	- -	- -	- -
<b>Aufpreis für Kranzprofil A</b>	 <b>0302401</b> - -		 <b>0302701</b> - -	
<b>Aufpreis für Kranzprofil B</b>	 <b>0302402</b> - -		 <b>0302702</b> - -	
<b>Aufpreis für LED-Einbaustrahler für Kranzprofil</b> je Element: 1 Strahler	 Für dieses Korpuselement empfehlen wir 3 LED-Einbaustrahler. <b>386</b> 3x -		 Für dieses Korpuselement empfehlen wir 2 LED-Einbaustrahler. <b>386</b> 2x -	
<b>Aufpreis für integriertes LED-Leuchtfeld für Kranzprofil</b> je Element: 1 Leuchtfeld	 Für dieses Korpuselement empfehlen wir 3 integrierte LED-Leuchtfelder. <b>385</b> 3x -		 Für dieses Korpuselement empfehlen wir 2 integrierte LED-Leuchtfelder. <b>385</b> 2x -	
<b>Aufpreis für LED-Aufbauleuchte</b> je Element: 1 Leuchte	 Für dieses Korpuselement empfehlen wir 3 LED-Aufbauleuchten. Chrom-hochglänzend <b>3961</b> 3x - schwarz <b>3971</b> 3x -		 Für dieses Korpuselement empfehlen wir 2 LED-Aufbauleuchten. Chrom-hochglänzend <b>3961</b> 2x - schwarz <b>3971</b> 2x -	

Hinweise zur Energieeffizienzklasse:  
siehe Seite 87

Bitte beachten Sie bei jeder Planung 4 cm Montageluft  
zwischen Schrankkorpus und Decke sowie 2 cm zur  
Seite!

Bitte die Ausführung der Schrank-  
innenausstattung angeben!

# MULTI-FORMA

mit 2 Mittelseiten

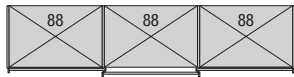
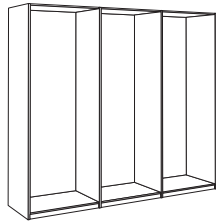

272  
272 cm breit

mit 1 Mittelseite

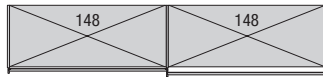
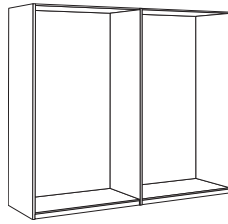

302  
302 cm breit



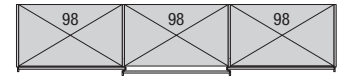
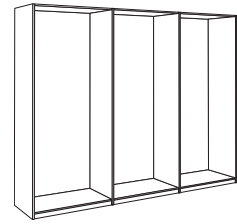



mit 2 Mittelseiten

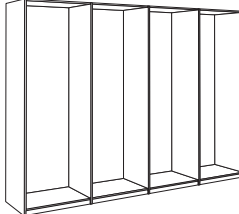
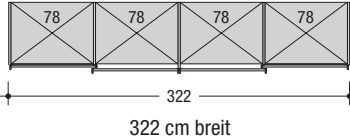
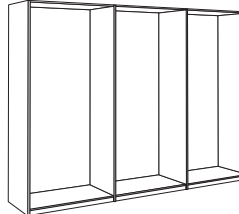
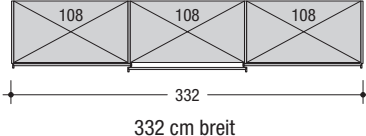

302  
302 cm breit

272 cm breit		302 cm breit		302 cm breit	
229,6 cm hoch	268,0 cm hoch	229,6 cm hoch	268,0 cm hoch	229,6 cm hoch	268,0 cm hoch
<b>12001270</b>	<b>12002270</b>	<b>12001301</b> <b>12001302</b>	<b>12002301</b> <b>12002302</b>	<b>12001300</b>	<b>12002300</b>
-	-	-	-	-	-
<b>0302701</b>		<b>0303001</b>		<b>0303001</b>	
-		-		-	
<b>0302702</b>		<b>0303002</b>		<b>0303002</b>	
-		-		-	
Für dieses Korpuselement empfehlen wir 3 LED-Einbaustrahler.		Für dieses Korpuselement empfehlen wir 2 LED-Einbaustrahler.		Für dieses Korpuselement empfehlen wir 3 LED-Einbaustrahler.	
<b>386</b>		<b>386</b>		<b>386</b>	
3x -		2x -		3x -	
Für dieses Korpuselement empfehlen wir 3 integrierte LED-Leuchtfelder.		Für dieses Korpuselement empfehlen wir 2 integrierte LED-Leuchtfelder.		Für dieses Korpuselement empfehlen wir 3 integrierte LED-Leuchtfelder.	
<b>385</b>		<b>385</b>		<b>385</b>	
3x -		2x -		3x -	
Für dieses Korpuselement empfehlen wir 3 LED-Aufbauleuchten.		Für dieses Korpuselement empfehlen wir 2 LED-Aufbauleuchten.		Für dieses Korpuselement empfehlen wir 3 LED-Aufbauleuchten.	
Chrom-hochglänzend	schwarz	Chrom-hochglänzend	schwarz	Chrom-hochglänzend	schwarz
<b>3961</b>	<b>3971</b>	<b>3961</b>	<b>3971</b>	<b>3961</b>	<b>3971</b>
3x -	3x -	2x -	2x -	3x -	3x -

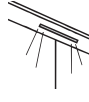
# Korpuselemente für Schiebetüren

<p><b>Korpuselemente für Schiebetüren</b> Korpuselemente auf Sockel mit 2 Außen- seiten, Mittelseite(n) – je 2,0 cm stark – und Rückwand</p> <p><b>Höhen:</b> 229,6 cm und 268,0 cm</p> <p><b>Breiten:</b> siehe Tabelle</p> <p><b>Tiefe:</b> Korpus und Front inkl. Griffprofil: 68,6 cm</p> <p>Höhen, Breiten und Tiefen mit LED- Aufbauleuchte oder Kranzprofil: siehe Tabelle Seite <b>67</b></p> <p>Die Schrankinnenausstattung (wie z.B. Einlegeböden, Kleiderstangen, Schub- laden, etc.) lässt sich innerhalb des Rastersystems frei einplanen.</p>	<p>mit 3 Mittelseiten</p>   <p>322 cm breit</p>	<p>mit 2 Mittelseiten</p>   <p>332 cm breit</p>		
		229,6 cm hoch	268,0 cm hoch	229,6 cm hoch
	<b>12001320</b>	<b>12002320</b>	<b>12001330</b>	<b>12002330</b>
Preisgr. I II	- -	- -	- -	- -
<b>Aufpreis für Kranzprofil A</b>		<b>0303201</b>	<b>0303301</b>	
Preisgr. I II	- -	- -	- -	
<b>Aufpreis für Kranzprofil B</b>		<b>0303202</b>	<b>0303302</b>	
Preisgr. I II	- -	- -	- -	
<b>Aufpreis für LED-Einbaustrahler für Kranzprofil</b>		Für dieses Korpuselement empfehlen wir 4 LED-Einbaustrahler.	Für dieses Korpuselement empfehlen wir 3 LED-Einbaustrahler.	
je Element: 1 Strahler		<b>386</b>	<b>386</b>	
		4x -	3x -	
<b>Aufpreis für integriertes LED-Leuchtfeld für Kranzprofil</b>		Für dieses Korpuselement empfehlen wir 4 integrierte LED-Leuchtfelder.	Für dieses Korpuselement empfehlen wir 3 integrierte LED-Leuchtfelder.	
je Element: 1 Leuchtfeld		<b>385</b>	<b>385</b>	
		4x -	3x -	
<b>Aufpreis für LED-Aufbauleuchte</b>		Für dieses Korpuselement empfehlen wir 4 LED-Aufbauleuchten.	Für dieses Korpuselement empfehlen wir 3 LED-Aufbauleuchten.	
je Element: 1 Leuchte		Chrom-hochglänzend	schwarz	Chrom-hochglänzend
		<b>3961</b>	<b>3971</b>	<b>3961</b>
		4x -	4x -	3x -
				schwarz
				<b>3971</b>
				3x -



Hinweise zur Energieeffizienzklasse:  
siehe Seite 87

Bitte beachten Sie bei jeder Planung 4 cm Montageluft  
zwischen Schrankkorpus und Decke sowie 2 cm zur  
Seite!

Bitte die Ausführung der Schrank-  
innenausstattung angeben!

# MULTI-FORMA

mit 3 Mittelseiten

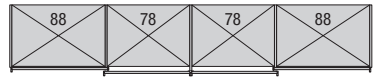
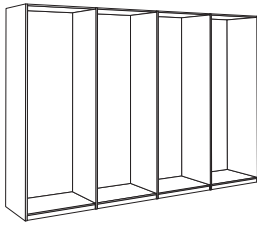

342  
342 cm breit

mit 3 Mittelseiten

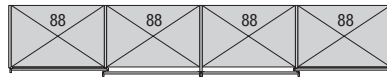
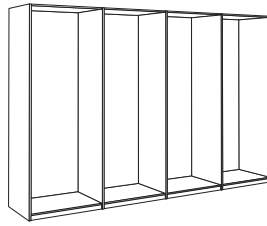

362  
362 cm breit

mit 3 Mittelseiten

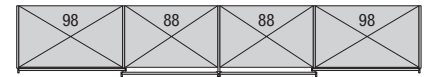
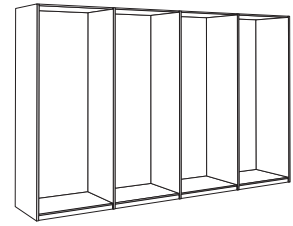

382  
382 cm breit

229,6 cm hoch	268,0 cm hoch	229,6 cm hoch	268,0 cm hoch	229,6 cm hoch	268,0 cm hoch
<b>12001340</b>	<b>12002340</b>	<b>12001360</b>	<b>12002360</b>	<b>12001380</b>	<b>12002380</b>
-	-	-	-	-	-
<b>0303401</b>		<b>0303601</b>		<b>0303801</b>	
-		-		-	
<b>0303402</b>		<b>0303602</b>		<b>0303802</b>	
-		-		-	
Für dieses Korpuselement empfehlen wir 4 LED-Einbaustrahler.		Für dieses Korpuselement empfehlen wir 4 LED-Einbaustrahler.		Für dieses Korpuselement empfehlen wir 4 LED-Einbaustrahler.	
<b>386</b>		<b>386</b>		<b>386</b>	
4x -		4x -		4x -	
Für dieses Korpuselement empfehlen wir 4 integrierte LED-Leuchtfelder.		Für dieses Korpuselement empfehlen wir 4 integrierte LED-Leuchtfelder.		Für dieses Korpuselement empfehlen wir 4 integrierte LED-Leuchtfelder.	
<b>385</b>		<b>385</b>		<b>385</b>	
4x -		4x -		4x -	
Für dieses Korpuselement empfehlen wir 4 LED-Aufbauleuchten.		Für dieses Korpuselement empfehlen wir 4 LED-Aufbauleuchten.		Für dieses Korpuselement empfehlen wir 4 LED-Aufbauleuchten.	
Chrom-hochglänzend	schwarz	Chrom-hochglänzend	schwarz	Chrom-hochglänzend	schwarz
<b>3961</b>	<b>3971</b>	<b>3961</b>	<b>3971</b>	<b>3961</b>	<b>3971</b>
4x -	4x -	4x -	4x -	4x -	4x -

# Korpuselemente für Schiebetüren

**Korpuselemente für Schiebetüren**  
Korpuselemente auf Sockel mit 2 Außen-  
seiten, Mittelseite(n) – je 2,0 cm stark  
– und Rückwand

**Höhen:** 229,6 cm und 268,0 cm

**Breiten:** siehe Tabelle

**Tiefe:** Korpus und Front inkl. Griffprofil:  
68,6 cm

Höhen, Breiten und Tiefen mit LED-  
Aufbauleuchte oder Kranzprofil: siehe  
Tabelle Seite **67**





Die Schrankinnenausstattung (wie z.B.  
Einlegeböden, Kleiderstangen, Schub-  
laden, etc.) lässt sich innerhalb des  
Rastersystems frei einplanen.

Hinweise zur Energieeffizienzklasse:  
siehe Seite **87**

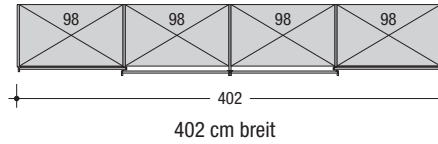
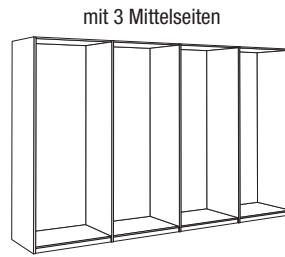
Bitte beachten Sie bei jeder Planung 4 cm Montageluft  
zwischen Schrankkorpus und Decke sowie 2 cm zur  
Seite!

Bitte die Ausführung der Schrank-  
innenausstattung angeben!

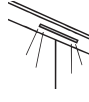

	229,6 cm hoch	268,0 cm hoch
	<b>12001400</b>	<b>12002400</b>
Preisgr. I II	- -	- -
<b>Aufpreis für Kranzprofil A</b>  Preisgr. I II		<b>0304001</b>  - -
<b>Aufpreis für Kranzprofil B</b>  Preisgr. I II		<b>0304002</b>  - -
<b>Aufpreis für LED-Einbaustrahler für Kranzprofil</b> je Element: 1 Strahler 		Für dieses Korpuselement empfehlen wir 4 LED-Einbaustrahler.  <b>386</b> 4x -
<b>Aufpreis für integriertes LED-Leuchtfeld für Kranzprofil</b> je Element: 1 Leuchtfeld 		Für dieses Korpuselement empfehlen wir 4 integrierte LED-Leuchtfelder.  <b>385</b> 4x -
<b>Aufpreis für LED-Aufbauleuchte</b> je Element: 1 Leuchte 		Für dieses Korpuselement empfehlen wir 4 LED-Aufbauleuchten.
	Chrom-hochglänzend	schwarz
	<b>3961</b>	<b>3971</b>
	4x -	4x -

# Fronten für Korpuselemente – Schiebetüren

<p><b>Fronten für Korpuselemente – Schiebetüren</b></p> <p>für 229,6 cm Korpuselementhöhe = 228,2 cm hoch</p> <p>für 268,0 cm Korpuselementhöhe = 266,6 cm hoch</p> <p>Frontstärke: 2,3 cm</p>	<p>Schiebetüren für Korpuselemente mit der Innenbreite von <b>78 cm</b></p>	<p>Schiebetüren für Korpuselemente mit der Innenbreite von <b>88 cm</b></p>
	<p><b>Hinweis:</b> Korpuselemente bestehend aus 2 Elementen müssen mit einer hinten laufenden Tür und einer vorne laufenden Tür bestückt werden. Korpuselemente bestehend aus 3 Elementen müssen mit zwei hinten laufenden Türen und einer vorne laufenden Tür bestückt werden. Korpuselemente bestehend aus 4 Elementen müssen mit zwei hinten laufenden Türen und zwei vorne laufenden Türen bestückt werden.</p>	

		für 229,6 cm Höhe		für 268,0 cm Höhe	
		SA111010	SA112010	SA111020	SA112020
<b>1 Schiebetür</b>					
<b>Design Horizontal (SA)</b> 	Preisgr.	-	-	-	-
<b>Design Vertikal (SC)</b> 	Preisgr.	-	-	-	-
<b>Design Gürtel (SB)</b> 	Preisgr.	-	-	-	-
<b>Aufpreis für Spiegel</b> Jedes Schiebetürfeld kann wahlweise mit einem Spiegel ausgestattet werden, für den ein Aufpreis berechnet wird. Spiegel sind nicht möglich bei 268,0 cm hohen Türen für Elemente mit einer Innenbreite ab 118,0 cm.		Spiegel-Aufpreis pro Schiebetürfeld:		Spiegel-Aufpreis pro Schiebetürfeld:	
<b>Aufpreis für Lamellen</b> Jedes Schiebetürfeld in Design Vertikal (SC) kann wahlweise mit Lamellen ausgestattet werden, für die ein Aufpreis berechnet wird. Lamellen sind nicht möglich bei Design Horizontal (SA) und Design Gürtel (SB).	Preisgr.	Lamellen-Aufpreis pro Schiebetürfeld:		Lamellen-Aufpreis pro Schiebetürfeld:	
			0081021	0081022	

# Fronten für Korpuselemente – Schiebetüren

<b>Fronten für Korpuselemente – Schiebetüren</b>  für 229,6 cm Korpuselementhöhe = 228,2 cm hoch  für 268,0 cm Korpuselementhöhe = 266,6 cm hoch  Frontstärke: 2,3 cm	Schiebetüren für Korpuselemente mit der Innenbreite von <b>98 cm</b>	Schiebetüren für Korpuselemente mit der Innenbreite von <b>108 cm</b>
	<b>Hinweis:</b> Korpuselemente bestehend aus 2 Elementen müssen mit einer hinten laufenden Tür und einer vorne laufenden Tür bestückt werden. Korpuselemente bestehend aus 3 Elementen müssen mit zwei hinten laufenden Türen und einer vorne laufenden Tür bestückt werden. Korpuselemente bestehend aus 4 Elementen müssen mit zwei hinten laufenden Türen und zwei vorne laufenden Türen bestückt werden.	

	1 Schiebetür	für 229,6 cm Höhe		für 268,0 cm Höhe	
		SA111030	SA112030	SA111040	SA112040
<b>Design Horizontal (SA)</b> 	Preisgr. I II	-	-	-	-
<b>Design Vertikal (SC)</b> 	Preisgr. I II	-	-	-	-
<b>Design Gürtel (SB)</b> 	Preisgr. I II	-	-	-	-
<b>Aufpreis für Spiegel</b> Jedes Schiebetürfeld kann wahlweise mit einem Spiegel ausgestattet werden, für den ein Aufpreis berechnet wird. Spiegel sind nicht möglich bei 268,0 cm hohen Türen für Elemente mit einer Innenbreite ab 118,0 cm.		Spiegel-Aufpreis pro Schiebetürfeld:		Spiegel-Aufpreis pro Schiebetürfeld:	
<b>Aufpreis für Lamellen</b> Jedes Schiebetürfeld in Design Vertikal (SC) kann wahlweise mit Lamellen ausgestattet werden, für die ein Aufpreis berechnet wird. Lamellen sind nicht möglich bei Design Horizontal (SA) und Design Gürtel (SB).		Lamellen-Aufpreis pro Schiebetürfeld:		Lamellen-Aufpreis pro Schiebetürfeld:	
	Preisgr. I II	<b>0081023</b>	-	<b>0081024</b>	-

# Fronten für Korpuselemente – Schiebetüren

<p><b>Fronten für Korpuselemente – Schiebetüren</b></p> <p>für 229,6 cm Korpuselementhöhe = 228,2 cm hoch</p> <p>für 268,0 cm Korpuselementhöhe = 266,6 cm hoch</p> <p>Frontstärke: 2,3 cm</p>	<p>Schiebetüren für Korpuselemente mit der Innenbreite von <b>118 cm</b></p>	<p>Schiebetüren für Korpuselemente mit der Innenbreite von <b>133 cm</b></p>
<p><b>Hinweis:</b> Korpuselemente bestehend aus 2 Elementen müssen mit einer hinten laufenden Tür und einer vorne laufenden Tür bestückt werden. Schiebetüren in Design Horizontal (SA) und Design Gürtel (SB) sind für die 268,0 cm Höhe vertikal geteilt.</p>		

		für 229,6 cm Höhe	für 268,0 cm Höhe	für 229,6 cm Höhe	für 268,0 cm Höhe
<p><b>1 Schiebetür</b></p>					
<p><b>Design Horizontal (SA)</b></p>	<p>Preisgr. I II</p>	<p><b>SA111050</b></p> <p>- -</p>	<p><b>SA112050</b></p> <p>- -</p>	<p><b>SA111060</b></p> <p>- -</p>	<p><b>SA112060</b></p> <p>- -</p>
<p><b>Design Vertikal (SC)</b></p>	<p>Preisgr. I II</p>	<p><b>SC111050</b></p> <p>- -</p>	<p><b>SC112050</b></p> <p>- -</p>	<p><b>SC111060</b></p> <p>- -</p>	<p><b>SC112060</b></p> <p>- -</p>
<p><b>Design Gürtel (SB)</b></p>	<p>Preisgr. I II</p>	<p><b>SB111050</b></p> <p>- -</p>	<p><b>SB112050</b></p> <p>- -</p>	<p><b>SB111060</b></p> <p>- -</p>	<p><b>SB112060</b></p> <p>- -</p>
<p><b>Aufpreis für Spiegel</b> Jedes Schiebetürfeld kann wahlweise mit einem Spiegel ausgestattet werden, für den ein Aufpreis berechnet wird. Spiegel sind nicht möglich bei 268,0 cm hohen Türen für Elemente mit einer Innenbreite ab 118,0 cm.</p>		<p>Spiegel-Aufpreis pro Schiebetürfeld:</p> <p>-</p>		<p>Spiegel-Aufpreis pro Schiebetürfeld:</p> <p>-</p>	
<p><b>Aufpreis für Lamellen</b> Jedes Schiebetürfeld in Design Vertikal (SC) kann wahlweise mit Lamellen ausgestattet werden, für die ein Aufpreis berechnet wird. Lamellen sind nicht möglich bei Design Horizontal (SA) und Design Gürtel (SB).</p>	<p>Preisgr. I II</p>	<p>Lamellen-Aufpreis pro Schiebetürfeld:</p> <p style="text-align: center;"><b>0081025</b></p> <p>- -</p>		<p>Lamellen-Aufpreis pro Schiebetürfeld:</p> <p style="text-align: center;"><b>0081026</b></p> <p>- -</p>	

# Fronten für Korpuselemente – Schiebetüren

**Fronten für Korpuselemente – Schiebetüren**

für 229,6 cm Korpuselementhöhe = 228,2 cm hoch

für 268,0 cm Korpuselementhöhe = 266,6 cm hoch

Frontstärke: 2,3 cm

**Schiebetüren für Korpuselemente mit der Innenbreite von 148 cm**

**Hinweis:**  
Korpuselemente bestehend aus 2 Elementen müssen mit einer hinten laufenden Tür und einer vorne laufenden Tür bestückt werden. Schiebetüren in Design Horizontal (SA) und Design Gürtel (SB) sind für die 268,0 cm Höhe vertikal geteilt.

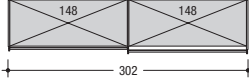
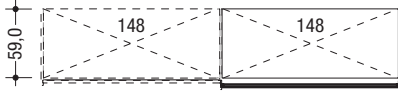
		für 229,6 cm Höhe		für 268,0 cm Höhe	
<b>1 Schiebetür</b>					
<b>Design Horizontal (SA)</b>		<b>SA111070</b>	<b>SA112070</b>		
	Preisgr. I II	- -	- -		
<b>Design Vertikal (SC)</b>		<b>SC111070</b>	<b>SC112070</b>		
	Preisgr. I II	- -	- -		
<b>Design Gürtel (SB)</b>		<b>SB111070</b>	<b>SB112070</b>		
	Preisgr. I II	- -	- -		
<b>Aufpreis für Spiegel</b> Jedes Schiebetürfeld kann wahlweise mit einem Spiegel ausgestattet werden, für den ein Aufpreis berechnet wird. Spiegel sind nicht möglich bei 268,0 cm hohen Türen für Elemente mit einer Innenbreite ab 118,0 cm.		Spiegel-Aufpreis pro Schiebetürfeld:  -			
<b>Aufpreis für Lamellen</b> Jedes Schiebetürfeld in Design Vertikal (SC) kann wahlweise mit Lamellen ausgestattet werden, für die ein Aufpreis berechnet wird. Lamellen sind nicht möglich bei Design Horizontal (SA) und Design Gürtel (SB).		Lamellen-Aufpreis pro Schiebetürfeld:  <b>0081027</b>			
	Preisgr. I II	- -			

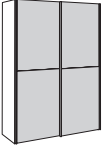
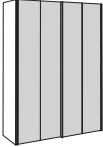
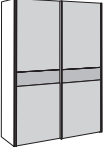
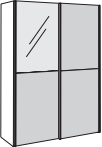
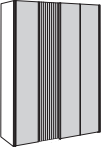
## Beleuchtung

Alle Schiebetürenschränke sind wahlweise auch mit Kranzprofil und LED-Beleuchtung bzw. mit LED-Aufbauleuchte lieferbar. Es wird grundsätzlich über jedem Element entweder ein LED-Einbaustrahler (2 W), ein LED-Leuchtfeld (3,2 W) oder eine LED-Aufbauleuchte (3,2 W) eingeplant. In jedem Fall ist eine Grundrisskizze zu erstellen.

Die Schaltung der Beleuchtung erfolgt durch einen außenliegenden Fußschalter. Als Alternative ist aber auch eine Funkfernbedienung möglich, für die ein Aufpreis berechnet wird. Die Funkfernbedienung beinhaltet einen Sender und einen Empfänger, mit dem sich die gesamte LED-Beleuchtung ein- und ausschalten lässt. Bei Einsatz der Funkfernbedienung entfällt der Fußschalter.

### Funkfernbedienung

**Aufpreis für Funkfernbedienung mit Farbtemperaturwechsel**  
(Sender + Empfänger)  
Type **2119** -



**Kranzprofil mit LED-Einbaustrahlern**  
**Aufpreis für jeden weiteren Strahler (2 W)**  
Type **386** -



Dieses Produkt enthält eine Lichtquelle der Energieeffizienzklasse F. 12 V.



**Kranzprofil mit integrierten LED-Leuchtfeldern**  
**Aufpreis für jedes weitere Leuchtfeld (3,2 W)**  
Type **385** -



Dieses Produkt enthält eine Lichtquelle der Energieeffizienzklasse F. 12 V.



**LED-Aufbauleuchte**  
**Aufpreis für jede weitere Leuchte (3,2 W)**  
Type **3961 / 3971** -



Dieses Produkt enthält eine Lichtquelle der Energieeffizienzklasse E. 12 V.





# Schrankinnenausstattung

Mit dieser hochwertigen Schrankinnenausstattung hat hülsta ein System entwickelt, das höchsten individuellen Einrichtungswünschen entspricht. Die große Anzahl unterschiedlicher Typen, ein breites Maßspektrum sowie verschiedene Ausführungen unterstreichen den Anspruch auf Vielfalt und Variabilität. Die Schrankinnenausstattung ist gleichwohl in jedem Kleiderschrank – Drehtüren-, Falttüren- und Schiebetürenschränk sowie beim Raumsystem aus Multi-Forma – einsetzbar.

## Funktionselemente

Eine Vielzahl von Funktionsteilen kennzeichnet die Schrankinnenausstattung:

- Einlegeböden für gerade und verformte Elemente, auch für Panoramaelemente und Ecklösungen, Präsentationsboden, Schutzmatte
- Einlegeböden inkl. Kleiderstange mit integrierter LED-Beleuchtung für gerade Elemente, mit automatischer Ein- und Ausschaltung oder mit Tretschalter
- LED-Lichtböden für gerade Elemente und Drehtüren-Eckschränk, mit automatischer Ein- und Ausschaltung oder mit Tretschalter
- Kleiderstangen für gerade Elemente und verformte Abschlusselemente
- Krawatten- und Hosenhalter, auch ausziehbar
- Innenspiegel zur Anbringung an Schranktürinnenseite
- Mittelwand-Einbausätze und Kleiderlift

## Schubladen

Für eine optimale Schranknutzung bietet die freie Aufrasterung die Möglichkeit der individuellen Gestaltung der Schrankinnenausstattung.

- Freie Aufrasterung mit Korpusen in 5 Höhen, Schubladen mit Holz- oder Glasfront
- Einteilung für Krawatten bzw. Wäsche für Schubladen mit Glasfront

## Qualitätsmerkmale

- **hülsta-SoftFlow:** Alle Schubladen auf Unterflurkugelführung mit gedämpftem Selbsteinzug als Vollauszug
- Krawattenhalter in hochwertiger Chromausführung
- Schubkastenzargen grundsätzlich in grau
- Durch den Einsatz von Spezialbeschlägen einfachste Montage
- Alle Innenteile haben einen seitlichen Distanzhalter, um bei geöffneten Türen einen bequemen Auszug zu ermöglichen
- Holzteile wahlweise in unterschiedlichen Ausführungen

## Maximale Belastungen

### Maximale Belastungen:

Max. Belastung von Holz-Einlegeböden (bis 58 cm Breite): 35 kg

Max. Belastung von Holz-Einlegeböden (zwischen 58 und 98 cm Breite): 30 kg



Max. Belastung von Holz-Einlegeböden (ab 98 cm Breite) sowie Schubladen: 25 kg

## Ausführungsübersicht



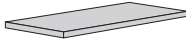
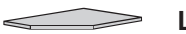
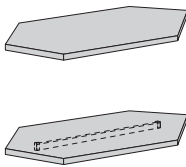
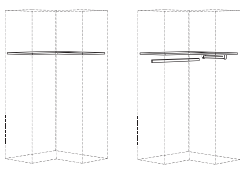
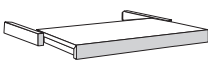
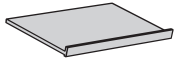

Ausführungs-Nr.	Ausführungen
<b>NEU</b> <b>NEU</b> 1058 0664	Lack reinweiß Lack anthrazit



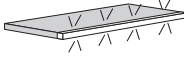

Bitte geben Sie in Ihrer Bestellung den Namen des Programms an, für welches die Schrankinnenausstattung bestimmt ist.





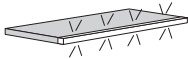

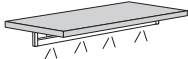
		für Schrank- innenbreiten	Typen-Nr.	
 <p><b>Einlegeboden</b> 2,3 cm stark (bis 108 cm Breite) 2,6 cm stark (zwischen 118-148 cm Breite) 2,6 cm stark inkl. Querverstrebung (ab 158 cm Breite)</p>	für gerade Elemente	28 cm	<b>79001</b>	-
		38 cm	<b>79002</b>	-
		48 cm	<b>79003</b>	-
		58 cm	<b>790032</b>	-
		68 cm	<b>790088</b>	-
		78 cm	<b>79004</b>	-
		88 cm	<b>79005</b>	-
		98 cm	<b>79006</b>	-
		108 cm	<b>790065</b>	-
		118 cm	<b>790068</b>	-
		128 cm	<b>790077</b>	-
		133 cm	<b>790066</b>	-
		138 cm	<b>790078</b>	-
		148 cm	<b>790067</b>	-
		158 cm	<b>79007</b>	-
		198 cm	<b>79008</b>	-
 <p><b>L</b></p>	für verformte Abschluss- elemente aus Multi-Forma	48 cm	<b>790081 L</b> <b>790082 R</b>	- -
		98 cm	<b>790091 L</b> <b>790092 R</b>	- -
 <p><b>Eck-Einlegeboden</b> für Drehtüren-Eckschrank 45°, 2,3 cm stark</p>	ohne Kleiderstange		<b>79020</b>	-
	mit Kleiderstange	Kleiderstange Chrom hoch- glänzend	<b>79021</b>	-
		Kleiderstange anthrazit	<b>79022</b>	-
 <p><b>Eck-Einlegeboden</b> für Drehtüren-Eckschrank mit Vollzugriff- eckig 90°, 2,3 cm stark</p>	ohne Kleiderstangen		<b>790521 L</b> <b>790522 R</b>	- -
	mit 2 Kleiderstangen	Kleiderstangen Chrom hoch- glänzend	<b>790531 L</b> <b>790532 R</b>	- -
		Kleiderstangen anthrazit	<b>790533 L</b> <b>790534 R</b>	- -
 <p><b>ausziehbarer Einlegeboden</b> 7,2 cm hoch  Der ausziehbare Einlegeboden ist ausschließlich bei Drehtürelementen einsetzbar.</p>	für gerade Elemente	48 cm	<b>79413</b>	-
		78 cm	<b>79414</b>	-
		98 cm	<b>79416</b>	-
<p><b>Aufpreis für ausziehbaren Einlegeboden in Sonderbreite</b></p>			<b>99910</b>	-
 <p><b>Präsentationsboden</b> 2,3 cm stark; an der Vorderkante mit aufgebracht- er Leiste, 6,0 cm hoch  Einbauhöhe: ca. 17,5 cm bei schräger Montage</p>	für gerade Elemente	48 cm	<b>79503</b>	-
		58 cm	<b>79502</b>	-
		68 cm	<b>79508</b>	-
		78 cm	<b>79504</b>	-
		88 cm	<b>79505</b>	-
		98 cm	<b>79506</b>	-
		108 cm	<b>795065</b>	-
 <p><b>Schutzmatte</b> aus silberfarbigem Kunststoff; für Präsentationsböden</p>	für gerade Elemente	48 cm	<b>79563</b>	-
		58 cm	<b>79562</b>	-
		68 cm	<b>79568</b>	-
		78 cm	<b>79564</b>	-
		88 cm	<b>79565</b>	-
		98 cm	<b>79566</b>	-
		108 cm	<b>795665</b>	-

# Schrankinnenausstattung

LED-Beleuchtung mit automatischer Ein- und Ausschaltung mittels Bewegungsmelder				für Schrank- innenbreiten	Typen-Nr.	
 <p><b>LED-Lichtboden</b> 2,9 cm stark; mit LED-Beleuchtung; mit automatischer Ein- und Ausschaltung mittels Bewegungsmelder</p> <p><b>Eine Einplanung dieser Lichtböden hinter Drehtüren in Design Glas (GL) und in das Multi-Forma-Raumsystem wird nicht empfohlen.</b></p> <p>Dieses Produkt enthält eine Lichtquelle der Energieeffizienzklasse F. 12 V. </p>	für gerade Elemente		3,4 W	38 cm	<b>79732</b>	-
			4,3 W	48 cm	<b>79733</b>	-
			5,3 W	58 cm	<b>797302</b>	-
			6,3 W	68 cm	<b>797038</b>	-
			7,2 W	78 cm	<b>79734</b>	-
			8,2 W	88 cm	<b>79735</b>	-
			9,0 W	98 cm	<b>79736</b>	-
			10,1 W	108 cm	<b>797365</b>	-
			11,0 W	118 cm	<b>797368</b>	-
			12,0 W	128 cm	<b>797377</b>	-
			12,5 W	133 cm	<b>797366</b>	-
			13,0 W	138 cm	<b>797378</b>	-
			14,0 W	148 cm	<b>797367</b>	-
			15,0 W	158 cm	<b>79737</b>	-
			18,7 W	198 cm	<b>79738</b>	-
<p><b>NEU</b></p> <p><b>Einlegeboden inkl. Kleiderstange mit integrierter LED-Beleuchtung</b> mit automatischer Ein- und Ausschaltung mittels Bewegungsmelder</p> <p>Einlegeboden und Kleiderstange in Aus- führung der Schrankinnenausstattung</p> <p><b>Eine Einplanung dieser Einlegeböden hinter Drehtüren in Design Glas (GL) und in das Multi-Forma-Raumsystem wird nicht empfohlen.</b></p> <p>Dieses Produkt enthält eine Lichtquelle der Energieeffizienzklasse F. 12 V. </p>	für Dreh- türen-Eck- schrank 45°	ohne Kleider- stange	4,4 W		<b>79739</b>	-
		mit Kleider- stange	4,4 W	Kleiderstange Chrom hoch- glänzend	<b>79740</b>	-
			4,4 W	<b>NEU</b> Kleiderstange anthrazit	<b>79741</b>	-
<p><b>NEU</b></p> <p><b>Einlegeboden inkl. Kleiderstange mit integrierter LED-Beleuchtung</b> mit automatischer Ein- und Ausschaltung mittels Bewegungsmelder</p> <p>Einlegeboden und Kleiderstange in Aus- führung der Schrankinnenausstattung</p> <p><b>Eine Einplanung dieser Einlegeböden hinter Drehtüren in Design Glas (GL) und in das Multi-Forma-Raumsystem wird nicht empfohlen.</b></p> <p>Dieses Produkt enthält eine Lichtquelle der Energieeffizienzklasse F. 12 V. </p>	für gerade Elemente	Einlege- boden und Kleiderstange reinweiß	2,6 W	38 cm	<b>797317</b>	-
			3,5 W	48 cm	<b>797303</b>	-
			4,4 W	58 cm	<b>797304</b>	-
			5,3 W	68 cm	<b>797305</b>	-
			6,2 W	78 cm	<b>797306</b>	-
			7,1 W	88 cm	<b>797307</b>	-
			8,0 W	98 cm	<b>797308</b>	-
			8,9 W	108 cm	<b>797309</b>	-
			9,8 W	118 cm	<b>797310</b>	-
			10,7 W	128 cm	<b>797311</b>	-
			11,2 W	133 cm	<b>797312</b>	-
			11,6 W	138 cm	<b>797313</b>	-
			12,5 W	148 cm	<b>797314</b>	-
			13,4 W	158 cm	<b>797315</b>	-
			17,0 W	198 cm	<b>797316</b>	-
		Einlege- boden und Kleiderstange anthrazit	2,6 W	38 cm	<b>797417</b>	-
			3,5 W	48 cm	<b>797403</b>	-
			4,4 W	58 cm	<b>797404</b>	-
			5,3 W	68 cm	<b>797405</b>	-
			6,2 W	78 cm	<b>797406</b>	-
			7,1 W	88 cm	<b>797407</b>	-
			8,0 W	98 cm	<b>797408</b>	-
			8,9 W	108 cm	<b>797409</b>	-
			9,8 W	118 cm	<b>797410</b>	-
			10,7 W	128 cm	<b>797411</b>	-
			11,2 W	133 cm	<b>797412</b>	-
			11,6 W	138 cm	<b>797413</b>	-
12,5 W	148 cm	<b>797414</b>	-			
13,4 W	158 cm	<b>797415</b>	-			
17,0 W	198 cm	<b>797416</b>	-			

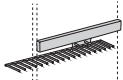
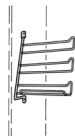
LED-Beleuchtung mit Tretschalter				für Schrank- innenbreiten	Typen-Nr.	
 <p><b>LED-Lichtboden</b> 2,9 cm stark; mit LED-Beleuchtung; mit Tretschalter</p> <p><b>Ausschließlich hinter Drehtüren in Design Glas (GL) und im Multi-Forma-Raumsys- tem einplanbar.</b></p> <p>Dieses Produkt enthält eine Lichtquelle der Energieeffizienzklasse F. 12 V. </p>	für gerade Elemente		2,4 W 3,4 W 4,3 W 7,2 W 9,0 W	28 cm 38 cm 48 cm 78 cm 98 cm	<b>79931</b> <b>79932</b> <b>79933</b> <b>79934</b> <b>79936</b>	- - - - -
	für Dreh- türen-Eck- schrank 45°	ohne Kleider- stange	4,4 W		<b>79939</b>	-
		mit Kleider- stange	4,4 W	Kleiderstange Chrom hoch- glänzend	<b>79940</b>	-
	4,4 W		<b>NEU</b> Kleiderstange anthrazit	<b>79941</b>	-	
<p><b>NEU</b></p>  <p><b>Einlegeboden inkl. Kleiderstange mit integrierter LED-Beleuchtung</b> mit Tretschalter</p> <p>Einlegeboden und Kleiderstange in Aus- führung der Schränkinnenausstattung</p> <p><b>Ausschließlich hinter Drehtüren in Design Glas (GL) und im Multi-Forma-Raumsys- tem einplanbar.</b></p> <p>Dieses Produkt enthält eine Lichtquelle der Energieeffizienzklasse F. 12 V. </p>	für gerade Elemente	Einlege- boden und Kleiderstange reinweiß	1,7 W 2,6 W 3,5 W 6,2 W 8,0 W	28 cm 38 cm 48 cm 78 cm 98 cm	<b>797518</b> <b>797517</b> <b>797503</b> <b>797506</b> <b>797508</b>	- - - - -
		Einlege- boden und Kleiderstange anthrazit	1,7 W 2,6 W 3,5 W 6,2 W 8,0 W	28 cm 38 cm 48 cm 78 cm 98 cm	<b>797618</b> <b>797617</b> <b>797603</b> <b>797606</b> <b>797608</b>	- - - - -

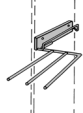
# Schrankinnenausstattung

			für Schrank- innenbreiten	Typen-Nr.	
 <p><b>Kleiderstange</b> nahtloses Profilrohr mit 2 Haltern</p>	<p>Kleiderstange Chrom hoch- glänzend</p>	<p>für gerade Elemente und für verformte Abschluss- elemente</p>	<p>28 cm 38 cm 48 cm 58 cm 68 cm 78 cm 88 cm 98 cm 108 cm 118 cm 128 cm 133 cm 138 cm 148 cm 158 cm 198 cm</p>	<p><b>79011</b> <b>79012</b> <b>79013</b> <b>790182</b> <b>790018</b> <b>79014</b> <b>79015</b> <b>79016</b> <b>790165</b> <b>790168</b> <b>790177</b> <b>790166</b> <b>790178</b> <b>790167</b> <b>79017</b> <b>79018</b></p>	- - - - - - - - - - - - - - - -
	<p><b>NEU</b></p> <p>Kleiderstange anthrazit</p>	<p>für gerade Elemente und für verformte Abschluss- elemente</p>	<p>28 cm 38 cm 48 cm 58 cm 68 cm 78 cm 88 cm 98 cm 108 cm 118 cm 128 cm 133 cm 138 cm 148 cm 158 cm 198 cm</p>	<p><b>79111</b> <b>79112</b> <b>79113</b> <b>791182</b> <b>791018</b> <b>79114</b> <b>79115</b> <b>79116</b> <b>791165</b> <b>791168</b> <b>791177</b> <b>791166</b> <b>791178</b> <b>791167</b> <b>79117</b> <b>79118</b></p>	- - - - - - - - - - - - - - - -
 <p><b>Ausziehbarer Krawattenhalter</b> verchromt, zur Montage an die Innenseite vom Schrankkorpus</p> <p>für 17 Krawatten</p> <p>13,0 cm hoch, 9,0 cm breit, 54,0 cm tief</p>				<b>79145</b>	-
 <p><b>Krawattenhalter</b> verchromt, zur Montage an die linke Innenseite vom Schrankkorpus</p> <p>für 18 Krawatten</p> <p>29,5 cm hoch, 25,0 cm breit, 8,0 cm tief</p>				<b>79144</b>	-
 <p><b>Krawattenhalter</b> verchromt, zur Montage an die Innenseite von Drehtüren</p> <p>für 3 Krawatten</p> <p>1,3 cm hoch, 26,0 cm breit, 5,0 cm tief</p>				<b>79153</b>	-
 <p><b>Ausziehbarer Hosenhalter</b> verchromt, zur Montage an die Innenseite vom Schrankkorpus</p> <p>für 3 Hosen</p> <p>26,0 cm hoch, 50,5 cm breit, 7,5 cm tief</p>				<b>79146</b>	-
 <p><b>Innenspiegel</b> zur Montage an die Innenseite von 229,6 und 268,0 cm hohen sowie 40 und 50 cm breiten, geraden Drehtüren. Bitte im Auftrag deutlich angeben, welche Drehtüren mit einem Innenspiegel ausgestattet werden sollen.</p> <p>Bitte wenden Sie sich zwingend an Ihren hülsta-Kundenberater, wenn der Innenspiegel lose geliefert werden soll (d.h. nicht bereits auf einer Drehtür montiert).</p>				<b>79154</b>	-



		für Schrank- innenbreiten	Typen-Nr.	
 <p><b>Kleiderlift</b> 2-armig, aluminiumfarbig, ausschwenkbare Kleiderstange mit Bremsmechanik</p> <p>Max. Belastung: 10 kg</p>	für Drehtüreschränke	68 cm 78 cm 98 cm 108 cm	<b>79183</b> <b>79184</b> <b>79186</b> <b>791865</b>	- - - -
	für falt- und Schiebetüreschränke	78 cm 88 cm 98 cm 108 cm 118 cm	<b>78184</b> <b>78185</b> <b>78186</b> <b>781865</b> <b>781875</b>	- - - - -
 <p><b>Mittelwand-Einbausatz</b> für Dreh- und Falttüreschränke sowie für offene Korpus-elemente des Multi-Forma-Raumsystems mit den Element-innenbreiten 138, 158 und 198 cm, bestehend aus:</p> <p>1 Mittelwand (grundsätzlich mittig unter Konstruktions-boden) und 1 Konstruktionsboden</p> <p>Bei 138 cm Breite: zwei 68 cm breite Fächer Bei 158 cm Breite: zwei 78 cm breite Fächer Bei 198 cm Breite: zwei 98 cm breite Fächer</p> <p>In den Mittelwandeinbausatz müssen Schubladen einge-plant werden (siehe Seite 97).</p>	<b>1 Raster hoch</b> Gesamthöhe: 22,2 cm	138 cm 158 cm 198 cm	<b>791364</b> <b>791374</b> <b>791384</b>	- - -
	<b>2 Raster hoch</b> Gesamthöhe: 41,4 cm	138 cm 158 cm 198 cm	<b>791360</b> <b>791370</b> <b>791380</b>	- - -
	<b>3 Raster hoch</b> Gesamthöhe: 60,6 cm	138 cm 158 cm 198 cm	<b>791361</b> <b>791371</b> <b>791381</b>	- - -
	<b>4 Raster hoch</b> Gesamthöhe: 79,8 cm	138 cm 158 cm 198 cm	<b>791362</b> <b>791372</b> <b>791382</b>	- - -
	<b>5 Raster hoch</b> Gesamthöhe: 99,0 cm	138 cm 158 cm 198 cm	<b>791363</b> <b>791373</b> <b>791383</b>	- - -
 <p><b>Mittelwand</b> für Dreh- und Falttüreschränke sowie für offene Korpus-elemente des Multi-Forma-Raumsystems.</p> <p>Bitte bei Type 79134 die exakte Höhe angeben!</p> <p><b>NEU</b></p>	153,4 cm hoch (wie Abbildung)		<b>79132</b>	-
	153,5 - 259,7 cm hoch		<b>79134</b>	-

Abb.: Type 79132

# Schrankinnenausstattung

## Wichtige Hinweise zur Einplanung von Schubladen in die Kleiderschränke

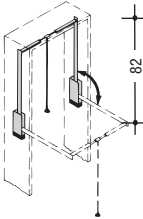
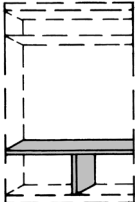
In Dreh-, falt- und Schiebetürenschränke sowie ins Multi-Forma-Raumsystem kann weiteres Zubehör eingeplant werden. Dieses Zubehör muss grundsätzlich beidseitig an Kleiderschränkmittel- und -außenseiten montiert werden, d.h. das Zubehör hat das gleiche Breitenmaß wie die Schrankinnenbreite des jeweiligen Kleiderschrank-Elementes (siehe Beispiele 1 und 3-6). Es besteht jedoch auch die Möglichkeit, das Zubehör einseitig freistehend einzuplanen. In diesem Falle muss zusätzlich eine Korpus-Verkleidung bestellt werden (siehe Beispiele 2, 7 und 8). Beidseitig freistehendes Zubehör ist nicht möglich!

Bei der Schrankinnenausstattung wird zwischen Zubehör für Drehtürenschränke und das Multi-Forma-Raumsystem sowie Zubehör für falt- und Schiebetürenschränke unterschieden.

Schubladen des Zubehörs für **Drehtürenschränke** und das **Multi-Forma-Raumsystem** sind beidseitig mit schmalen, seitlichen Blenden ausgestattet (siehe jeweils das linke Schrankelement der Beispiele 1 und 2).

Da falt- bzw. Schiebetüren aus konstruktiven Gründen seitlich nicht so weit wie Drehtüren geöffnet werden können, ist das Zubehör für **Falt- und Schiebetürenschränke** an einer Seite mit einer schmalen Blende und an der anderen Seite mit einer breiten Blende ausgestattet. Daher wird das Zubehör für falt- und Schiebetürenschränke in „**Zubehör links**“ = **L** (d.h. die breite, seitliche Blende ist links am Zubehör montiert), und „**Zubehör rechts**“ = **R** (d.h. die breite, seitliche Blende ist rechts am Zubehör montiert) unterschieden.

Bei **Falttürenschränken** muss die breite Blende des Zubehörs an der Seite des Falttüren-Elementes eingeplant werden, an der die Falttüren angeschlagen sind (siehe jeweils das mittlere und rechte Schrankelement des Beispiels 1 und 2 sowie Beispiel 3). Bitte beachten: ein seitlicher Abstand zur Wand von bis zu max. 5 cm wird benötigt, um die Falttüren weit genug öffnen zu können. Dieses Maß steht in Abhängigkeit zum eingeplanten Griff. Wir empfehlen, ggf. mit hülsta Rücksprache zu halten.

Bei **2- und 4-türigen Schiebetürenschränken** muss die breite Blende des Zubehörs grundsätzlich an die innere Seite des Schiebetüren-Elementes eingeplant werden (siehe Beispiele 4 und 6). Gleiches gilt auch für die äußeren Elemente eines **3-türigen Schiebetürenschranks**, wobei das Zubehör des mittleren Elementes grundsätzlich links mit der breiten Blende ausgestattet sein muss (siehe Beispiel 5). Wird das Zubehör einseitig freistehend mit einer Korpus-Verkleidung eingeplant (siehe Beispiele 2, 7 und 8), gelten die gleichen Voraussetzungen wie oben beschrieben.

Werden zwei Schubladen direkt nebeneinander eingeplant, bitte einen Mittelwand-Einbausatz verwenden (siehe Beispiel 3).

**Bitte beachten:** Die Zeichnungen auf den folgenden Seiten stellen das Zubehör für Drehtürenschränke dar (d.h. beidseitig mit schmalen, seitlichen Blenden)!

### Beispiel 1 Dreh-/Falttürenschränk

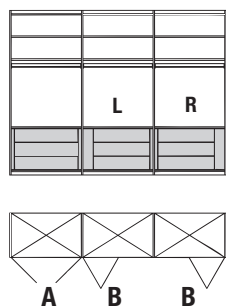

- A:** Zubehör in Drehtürenelement beidseitig mit schmalen Blenden
- B:** Zubehör in Falttürenelement mit einseitig breiter Blende an der Seite des Türanschlages

### Beispiel 2 Dreh-/Falttürenschränk

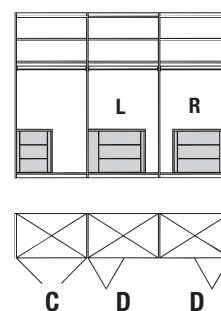

- C:** Zubehör, einseitig freistehend, in Drehtürenelement beidseitig mit schmalen Blenden
- D:** Zubehör in Falttürenelement, einseitig freistehend, mit einseitig breiter Blende an der Seite des Türanschlages

**Beispiel 3**  
Falttürenschränk:  
Panoramaelement mit 5 Raster hohem Mittelwand-Einbausatz

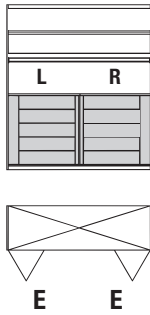

**E:** Zubehör in Falttürenschränk mit einseitig breiter Blende an der Seite des Türanschlages

**Beispiel 4**  
2-türiger Schiebetürenschränk

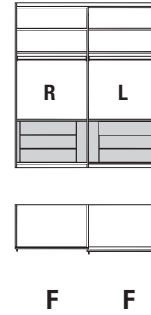

**F:** Zubehör in Schiebetürenschränk mit einseitig breiter Blende an der inneren Seite des Schiebetüren-Elementes

**Beispiel 5**  
3-türiger Schiebetürenschränk

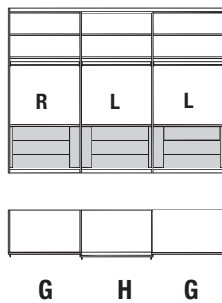

**G:** Zubehör in Schiebetürenschränk mit einseitig breiter Blende an der inneren Seite des Schiebetüren-Elementes  
**H:** Zubehör in Schiebetürenschränk im mittleren Element grundsätzlich mit breiter Blende an der linken Seite

**Beispiel 6**  
4-türiger Schiebetürenschränk

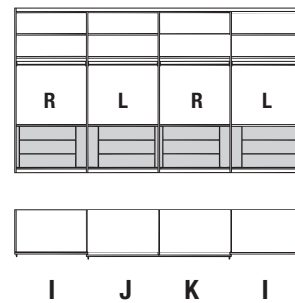

**I:** Zubehör in Schiebetürenschränk mit einseitig breiter Blende an der inneren Seite des Schiebetüren-Elementes  
**J:** Zubehör in Schiebetürenschränk im linken mittleren Element grundsätzlich mit breiter Blende an der linken Seite  
**K:** Zubehör in Schiebetürenschränk im rechten mittleren Element grundsätzlich mit breiter Blende an der rechten Seite

**Beispiel 7**  
2-türiger Schiebetürenschränk

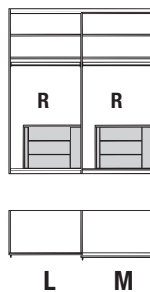

**L:** Zubehör, einseitig freistehend, in Schiebetürenschränk mit einseitig breiter Blende an der inneren Seite des Schiebetüren-Elementes  
**M:** Dadurch, daß das Zubehör im Schiebetürenschränk im rechten Element einseitig freistehend montiert ist und nicht bis an die innere Seite des Schiebetüren-Elementes reicht, kann die breite Blende auch an die äußere Seite des Schiebetüren-Elementes montiert werden.

**Beispiel 8**  
4-türiger Schiebetürenschränk

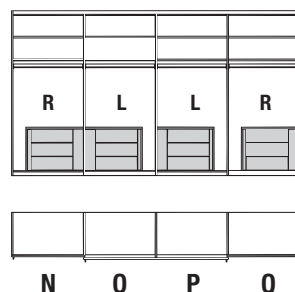



**N:** Zubehör, einseitig freistehend, in Schiebetürenschränk mit einseitig breiter Blende an der inneren Seite des Schiebetüren-Elementes  
**O:** Zubehör, einseitig freistehend, in Schiebetürenschränk im linken mittleren Element grundsätzlich mit breiter Blende an der linken Seite  
**P:** Zubehör, einseitig freistehend, in Schiebetürenschränk im rechten mittleren Element grundsätzlich mit breiter Blende an der rechten Seite  
**Q:** Dadurch, daß das Zubehör im Schiebetürenschränk im rechten Element einseitig freistehend montiert ist und nicht bis an die innere Seite des Schiebetüren-Elementes reicht, kann die breite Blende auch an die äußere Seite des Schiebetüren-Elementes montiert werden.

# Schrankinnenausstattung

## Freie Aufrasterung / individuelle Planung der Schrankinnenausstattung

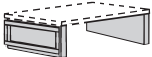
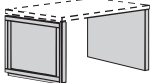
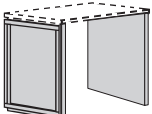
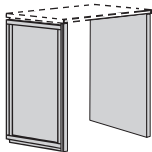
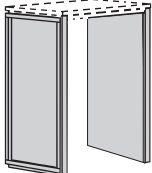
Alle Korpusse bestehen aus Blockseiten und können individuell mit unterschiedlichen Schubladen ausgestattet werden. Als oberer Abschluss muss zwingend ein oberer Abdeckboden eingeplant werden. Für eine einseitig freistehende Montage im Kleiderschrank muss die Korpus-Verkleidung eingeplant werden. Werden zwei Korpusse direkt nebeneinander eingeplant, muss ein Mittelwand-Einbausatz verwendet werden. Zubehör: siehe folgende Seiten. Schubladen mit **hülsta-SoftFlow**.

		für Schrankinnenbreiten	Typen-Nr. für Drehtürenschränke und Multi-Forma-Raumsystem		Typen-Nr. für Falttüren- und Schiebetürenschränke		
 <p><b>NEU</b> 1 Raster Korpus</p>	Gesamthöhe: 21,5 cm	48 cm	460013	-	-	-	-
		58 cm	460012	-	460112 L	460212 R	-
		68 cm	460018	-	460118 L	460218 R	-
		78 cm	460014	-	460114 L	460214 R	-
		88 cm	460015	-	460115 L	460215 R	-
		98 cm	460016	-	460116 L	460216 R	-
108 cm	460017	-	460117 L	460217 R	-		
 <p><b>NEU</b> 2 Raster Korpus</p>	Gesamthöhe: 40,7 cm	48 cm	460023	-	-	-	-
		58 cm	460022	-	460122 L	460222 R	-
		68 cm	460028	-	460128 L	460228 R	-
		78 cm	460024	-	460124 L	460224 R	-
		88 cm	460025	-	460125 L	460225 R	-
		98 cm	460026	-	460126 L	460226 R	-
108 cm	460027	-	460127 L	460227 R	-		
 <p><b>NEU</b> 3 Raster Korpus</p>	Gesamthöhe: 59,9 cm	48 cm	460033	-	-	-	-
		58 cm	460032	-	460132 L	460232 R	-
		68 cm	460038	-	460138 L	460238 R	-
		78 cm	460034	-	460134 L	460234 R	-
		88 cm	460035	-	460135 L	460235 R	-
		98 cm	460036	-	460136 L	460236 R	-
108 cm	460037	-	460137 L	460237 R	-		
 <p><b>NEU</b> 4 Raster Korpus</p>	Gesamthöhe: 79,1 cm	48 cm	460043	-	-	-	-
		58 cm	460042	-	460142 L	460242 R	-
		68 cm	460048	-	460148 L	460248 R	-
		78 cm	460044	-	460144 L	460244 R	-
		88 cm	460045	-	460145 L	460245 R	-
		98 cm	460046	-	460146 L	460246 R	-
108 cm	460047	-	460147 L	460247 R	-		
 <p><b>NEU</b> 5 Raster Korpus</p>	Gesamthöhe: 98,3 cm	48 cm	460053	-	-	-	-
		58 cm	460052	-	460152 L	460252 R	-
		68 cm	460058	-	460158 L	460258 R	-
		78 cm	460054	-	460154 L	460254 R	-
		88 cm	460055	-	460155 L	460255 R	-
		98 cm	460056	-	460156 L	460256 R	-
108 cm	460057	-	460157 L	460257 R	-		
 <p>oberer Abdeckboden</p>	2,3 cm stark	48 cm	49253	-	49253	-	-
		58 cm	49252	-	49252	-	-
		68 cm	49258	-	49258	-	-
		78 cm	49254	-	49254	-	-
		88 cm	49255	-	49255	-	-
		98 cm	49256	-	49256	-	-
108 cm	492566	-	492566	-	-		



## Freie Aufrasterung / individuelle Planung der Schrankinnenausstattung

Alle Korpusse bestehen aus Blockseiten und können individuell mit unterschiedlichen Schubladen ausgestattet werden. Als oberer Abschluss muss zwingend ein oberer Abdeckboden eingeplant werden. Für eine einseitig freistehende Montage im Kleiderschrank muss die Korpus-Verkleidung eingeplant werden. Werden zwei Korpusse direkt nebeneinander eingeplant, muss ein Mittelwand-Einbausatz verwendet werden. Zubehör: siehe folgende Seiten. Schubladen mit **hülsta-SoftFlow**.

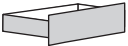
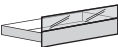
	für Schrank- innenbreiten	Typen-Nr. für Drehtüren- schränke und Multi-Forma- Raumsystem		Typen-Nr. für Falttüren- und Schiebetürenschränke	
 <p><b>1 Raster Schublade mit Holzfront</b> 19,2 cm hoch</p>	48 cm	<b>409263</b>	-	-	-
	58 cm	<b>409262</b>	-	<b>409263</b>	-
	68 cm	<b>409268</b>	-	<b>409262</b>	-
	78 cm	<b>409264</b>	-	<b>409268</b>	-
	88 cm	<b>409265</b>	-	<b>409264</b>	-
	98 cm	<b>409266</b>	-	<b>409265</b>	-
	108 cm	<b>409267</b>	-	<b>409266</b>	-
 <p><b>1 Raster Schublade mit Glasfront</b> 19,2 cm hoch</p>	48 cm	<b>409273</b>	-	-	-
	58 cm	<b>409272</b>	-	<b>409273</b>	-
	68 cm	<b>409278</b>	-	<b>409272</b>	-
	78 cm	<b>409274</b>	-	<b>409278</b>	-
	88 cm	<b>409275</b>	-	<b>409274</b>	-
	98 cm	<b>409276</b>	-	<b>409275</b>	-
	108 cm	<b>409277</b>	-	<b>409276</b>	-

# Schränkinnenausstattung

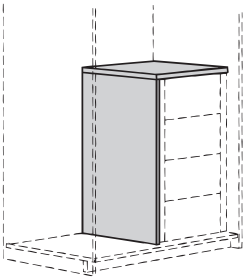

## Korpus-Verkleidung

(einseitig freistehend); bestehend aus einer Blockseite und einem oberem Abdeckboden. Die Korpus-Verkleidung wird benötigt, wenn Korpusse einseitig im Kleiderschrank freistehen (Beispiel: Ein 48 cm breiter Korpus wird in einen Kleiderschrank mit einer Innenbreite von 98 cm eingeplant, so dass eine Seite des Korpusse an der Innenseite des Schrankes montiert wird und die andere Seite des Korpusse frei im Kleiderschrank steht).

		für Schrankinnenbreiten	Typen-Nr. für Drehtüren-schränke und Multi-Forma-Raumsystem	Typen-Nr. für Falttüren- und Schiebetüren-schränke	
 <p><b>Korpus-Verkleidung</b></p>	<b>für 1 Raster</b> Höhe	48 cm	<b>40413</b>	<b>40413</b>	-
		58 cm	<b>40412</b>	<b>40412</b>	-
		68 cm	<b>40418</b>	<b>40418</b>	-
		78 cm	<b>40414</b>	<b>40414</b>	-
		88 cm	<b>40415</b>	<b>40415</b>	-
		98 cm	<b>40416</b>	<b>40416</b>	-
		108 cm	<b>404166</b>	<b>404166</b>	-
	<b>für 2 Raster</b> Höhe	48 cm	<b>40423</b>	<b>40423</b>	-
		58 cm	<b>40422</b>	<b>40422</b>	-
		68 cm	<b>40428</b>	<b>40428</b>	-
		78 cm	<b>40424</b>	<b>40424</b>	-
		88 cm	<b>40425</b>	<b>40425</b>	-
		98 cm	<b>40426</b>	<b>40426</b>	-
		108 cm	<b>404266</b>	<b>404266</b>	-
	<b>für 3 Raster</b> Höhe	48 cm	<b>40433</b>	<b>40433</b>	-
		58 cm	<b>40432</b>	<b>40432</b>	-
		68 cm	<b>40438</b>	<b>40438</b>	-
		78 cm	<b>40434</b>	<b>40434</b>	-
		88 cm	<b>40435</b>	<b>40435</b>	-
		98 cm	<b>40436</b>	<b>40436</b>	-
108 cm		<b>404366</b>	<b>404366</b>	-	
<b>für 4 Raster</b> Höhe	48 cm	<b>40443</b>	<b>40443</b>	-	
	58 cm	<b>40442</b>	<b>40442</b>	-	
	68 cm	<b>40448</b>	<b>40448</b>	-	
	78 cm	<b>40444</b>	<b>40444</b>	-	
	88 cm	<b>40445</b>	<b>40445</b>	-	
	98 cm	<b>40446</b>	<b>40446</b>	-	
	108 cm	<b>404466</b>	<b>404466</b>	-	
<b>für 5 Raster</b> Höhe	48 cm	<b>40453</b>	<b>40453</b>	-	
	58 cm	<b>40452</b>	<b>40452</b>	-	
	68 cm	<b>40458</b>	<b>40458</b>	-	
	78 cm	<b>40454</b>	<b>40454</b>	-	
	88 cm	<b>40455</b>	<b>40455</b>	-	
	98 cm	<b>40456</b>	<b>40456</b>	-	
	108 cm	<b>404566</b>	<b>404566</b>	-	

## Zubehör

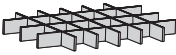
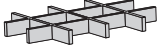
Die Schubladen können mit einer Schubladeneinteilung ausgestattet werden. Der ausziehbare Hosenhalter ist zur Montage an die Schrankinnenseiten vorgesehen. Die Ablageschale als zusätzliches Extra ergänzt den ausziehbaren Hosenhalter.

	für Schrank- innenbreiten	Typen-Nr. für Drehtüren- schränke und Multi-Forma- Raumsystem		Typen-Nr. für Falttüren- und Schiebetürenschränke																									
 <p><b>Schubladeneinteilung für Krawatten</b> Wir empfehlen, diese Einteilung ausschließlich in Schubladen mit Glasfront einzusetzen. 5,6 cm hoch</p> <p><b>Anzahl Facheinteilung für Krawatten:</b></p> <table border="1"> <thead> <tr> <th>für Schrank- innenbreite:</th> <th>Drehtüren/ Raumsystem</th> <th>Falttüren/ Schiebetüren</th> </tr> </thead> <tbody> <tr><td>48 cm</td><td>12</td><td>-</td></tr> <tr><td>58 cm</td><td>16</td><td>12</td></tr> <tr><td>68 cm</td><td>20</td><td>16</td></tr> <tr><td>78 cm</td><td>24</td><td>20</td></tr> <tr><td>88 cm</td><td>28</td><td>24</td></tr> <tr><td>98 cm</td><td>32</td><td>28</td></tr> <tr><td>108 cm</td><td>32</td><td>32</td></tr> </tbody> </table>	für Schrank- innenbreite:	Drehtüren/ Raumsystem	Falttüren/ Schiebetüren	48 cm	12	-	58 cm	16	12	68 cm	20	16	78 cm	24	20	88 cm	28	24	98 cm	32	28	108 cm	32	32	48 cm 58 cm 68 cm 78 cm 88 cm 98 cm 108 cm	49283 49282 49288 49284 49285 49286 492866	- - - - - - -	- 49283 49282 49288 49284 49285 49286	- - - - - - -
für Schrank- innenbreite:	Drehtüren/ Raumsystem	Falttüren/ Schiebetüren																											
48 cm	12	-																											
58 cm	16	12																											
68 cm	20	16																											
78 cm	24	20																											
88 cm	28	24																											
98 cm	32	28																											
108 cm	32	32																											
 <p><b>Schubladeneinteilung für Wäsche</b> Wir empfehlen, diese Einteilung ausschließlich in Schubladen mit Glasfront einzusetzen. 5,6 cm hoch</p> <p><b>Anzahl Facheinteilungen für Wäsche:</b></p> <table border="1"> <thead> <tr> <th>für Schrank- innenbreite:</th> <th>Drehtüren/ Raumsystem</th> <th>Falttüren/ Schiebetüren</th> </tr> </thead> <tbody> <tr><td>48 cm</td><td>6</td><td>-</td></tr> <tr><td>58 cm</td><td>9</td><td>6</td></tr> <tr><td>68 cm</td><td>12</td><td>9</td></tr> <tr><td>78 cm</td><td>15</td><td>12</td></tr> <tr><td>88 cm</td><td>15</td><td>15</td></tr> <tr><td>98 cm</td><td>15</td><td>15</td></tr> <tr><td>108 cm</td><td>15</td><td>15</td></tr> </tbody> </table>	für Schrank- innenbreite:	Drehtüren/ Raumsystem	Falttüren/ Schiebetüren	48 cm	6	-	58 cm	9	6	68 cm	12	9	78 cm	15	12	88 cm	15	15	98 cm	15	15	108 cm	15	15	48 cm 58 cm 68 cm 78 cm 88 cm 98 cm 108 cm	49293 49292 49298 49294 49295 49296 492966	- - - - - - -	- 49293 49292 49298 49294 49295 49296	- - - - - - -
für Schrank- innenbreite:	Drehtüren/ Raumsystem	Falttüren/ Schiebetüren																											
48 cm	6	-																											
58 cm	9	6																											
68 cm	12	9																											
78 cm	15	12																											
88 cm	15	15																											
98 cm	15	15																											
108 cm	15	15																											
 <p><b>Ausziehbarer Hosenhalter</b> bestehend aus Blockseiten und Ablageschale. Als oberer Abschluss muss zwingend ein oberer Abdeckboden eingeplant werden. Montage an Schrankinnenseiten in 98,3 cm Höhe.</p> <p>Ablageschale 3-fach unterteilt, 2,7 cm hoch, 24,3 cm breit, 10,7 cm tief, aus grauem Kunststoff, aufliegend im hinteren Bereich des Hosenhalters</p> <p>Gesamthöhe des ausziehbaren Hosenhalters inkl. Abdeckboden: 21,5 cm; Block 19,2 cm hoch, 55,0 cm tief</p> <p><b>Anzahl Einteilungen für Hosen / Anzahl Ablageschalen:</b></p> <table border="1"> <thead> <tr> <th>für Schrank- innenbreite:</th> <th>Drehtüren/ Raumsystem:</th> <th>Falttüren/ Schiebetüren</th> </tr> </thead> <tbody> <tr><td>68 cm</td><td>10 / 1</td><td>-</td></tr> <tr><td>78 cm</td><td>12 / 2</td><td>10 / 1</td></tr> <tr><td>88 cm</td><td>14 / 2</td><td>12 / 2</td></tr> <tr><td>98 cm</td><td>16 / 2</td><td>14 / 2</td></tr> <tr><td>108 cm</td><td>-</td><td>16 / 2</td></tr> </tbody> </table>	für Schrank- innenbreite:	Drehtüren/ Raumsystem:	Falttüren/ Schiebetüren	68 cm	10 / 1	-	78 cm	12 / 2	10 / 1	88 cm	14 / 2	12 / 2	98 cm	16 / 2	14 / 2	108 cm	-	16 / 2	68 cm 78 cm 88 cm 98 cm 108 cm	40008 40004 40005 40006 -	- - - - -	- 400014 L 400015 L 400016 L 400017 L	- 400024 R 400025 R 400026 R 400027 R						
für Schrank- innenbreite:	Drehtüren/ Raumsystem:	Falttüren/ Schiebetüren																											
68 cm	10 / 1	-																											
78 cm	12 / 2	10 / 1																											
88 cm	14 / 2	12 / 2																											
98 cm	16 / 2	14 / 2																											
108 cm	-	16 / 2																											

## Schrankinnenausstattung

### Sonderhöhen:

Sonderhöhen sind generell nicht möglich.

### Sonderbreiten:

Korpus **0091115** -  
 Abdeckboden **0091310** ohne Mehrpreis

### Sondertiefen:

Korpus **0093115** -  
 Abdeckboden **0093310** ohne Mehrpreis

#### Drehtürenschränke und Multi-Forma-Raumsystem

Schubladen des Zubehörs bei Drehtürenschränken und beim Multi-Forma-Raumsystem sind beidseitig mit schmalen 4,5 cm breiten seitlichen Blenden ausgestattet (siehe hierzu Seite 94-95). Diese Blendenmaße verändern sich bei einer Schrankinnenausstattung in Sonderbreite.

Wird ein Drehtürenschränk zum Beispiel in der Sonder-Schrankinnenbreite von 64 cm gewünscht, ist die Schrankinnenausstattung mit der nächst kleineren Standardbreite einzuplanen – das heißt die gewünschte Schrankinnenausstattung in der Breite von 58 cm. Die entstandene Breitendifferenz von 6 cm wird dadurch ausgeglichen, daß die 4,5 cm breiten seitlichen Blenden je um 3 cm breiter (= je 7,5 cm) gefertigt werden.

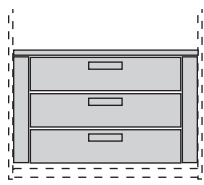

Sonder-Schrankinnenbreite von 64 cm

Standardbreite der Schrankinnen-  
ausstattung von 58 cm

3|4,5      4,5|3  
 |||      |||  
 7,5      7,5

Die Blendenbreite beträgt nun je 7,5 cm

#### Falttürenschränke und Schiebetürenschränke

Schubladen des Zubehörs bei Falt- und Schiebetürenschränken sind an einer Seite mit einer schmalen 4,5 cm breiten seitlichen Blende und an der anderen Seite mit einer breiten 14,5 cm breiten seitlichen Blende ausgestattet (siehe hierzu Seite 94-95). Das Blendenmaß der schmalen Blende verändert sich bei einer Schrankinnenausstattung in Sonderbreite.

Wird ein Falttürenschränk zum Beispiel in der Sonder-Schrankinnenbreite von 82 cm gewünscht, ist die Schrankinnenausstattung mit der nächst kleineren Standardbreite einzuplanen – das heißt die gewünschte Schrankinnenausstattung in der Breite von 78 cm. Die entstandene Breitendifferenz von 4 cm wird dadurch ausgeglichen, daß die schmale 4,5 cm breite seitliche Blende um 4 cm breiter (= 8,5 cm) gefertigt wird, die 14,5 cm breite seitliche Blende behält grundsätzlich ihre Breite.

L/R = links/rechts (siehe hierzu Seite 94-95)

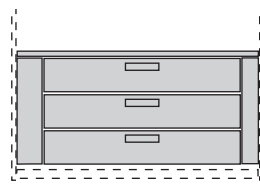

L

Sonder-Schrankinnenbreite von 82 cm

Standardbreite der Schrankinnen-  
ausstattung von 78 cm

14,5      4,5|4  
 |||      |||  
 14,5      8,5

Große Blendenbreite bleibt grundsätzlich bei 14,5 cm, die schmale Blendenbreite beträgt nun 8,5 cm



# Schaltmöglichkeiten für Beleuchtung: Funkfernbedienung mit Farbtemperaturwechsel

## Funkfernbedienung mit Farbtemperaturwechsel

Standardmäßig erfolgt die Schaltung der Beleuchtung durch einen außenliegenden Fußschalter. Die Farbtemperatur der LED-Leuchten bei Einsatz des Fußschalters ist kaltweiß. Als Alternative ist aber auch eine 4-Kanal Funkfernbedienung möglich, für die ein Aufpreis berechnet wird. Mit jedem der 4 Kanäle können mehrere Leuchten ein- und ausgeschaltet werden. Alle 4 Kanäle sind separat über Tastendruck dimmbar. Die Farbtemperatur aller 4 Kanäle ist von kaltweiß (ca. 6500 Kelvin = Grundeinstellung der LED-Leuchten) auf warmweiß (ca. 2700 Kelvin) stufenlos einstellbar. Wenn warmweiß gewünscht wird, muss eine Funkfernbedienung bestellt werden. Des Weiteren besteht die Möglichkeit, mit den Tasten „Alles an“ bzw. „Alles aus“ alle Kanäle gleichzeitig an- bzw. auszuschalten. Die Funkfernbedienung besteht aus einem Sender und einem Empfänger. Werden aufgrund der Möbelplanung mehrere Empfänger benötigt, werden diese und entsprechende Kabel werksseitig zugesteuert (ohne Mehrpreis). Bei Einsatz der Funkfernbedienung entfällt die Fußschaltung.

### Bei der Funkfernbedienung sind die folgenden Punkte zu beachten:

- Der Empfänger ist hinter Rückwand oder unter Sockelböden (unterhalb von Sockelböden mindestens 20 mm Raum erforderlich) zu positionieren.
- Die Gesamtwattzahl aller eingeplanten Beleuchtungen je Empfänger darf 30 Watt nicht überschreiten.
- 4 Kanäle = 4 Beleuchtungsgruppen
- 1 Beleuchtungsgruppe = x Leuchtmittel
- Alle Leuchten innerhalb einer Beleuchtungsgruppe können auf die gleiche Helligkeit gedimmt werden.
- Die Änderung der Farbtemperatur erfolgt für alle Leuchten in allen Beleuchtungsgruppen.

Bitte beachten Sie unbedingt die Bedienungs- und Programmieranleitung!

### 4-Kanal Funkfernbedienung mit Farbtemperaturwechsel



### 4-Kanal Funkfernbedienung mit Farbtemperaturwechsel

Type	2119	-
------	------	---

## Anwendungsbeispiele (schematische Darstellungen)

### Beispiel 1

#### Beleuchtung innerhalb eines Möbels

Kanal 1 schaltet (und dimmt) alle Leuchtmittel in Beleuchtungsgruppe 1, d.h. den LED-Einbaustrahler in der linken Vitrine

Kanal 2 schaltet (und dimmt) alle Leuchtmittel in Beleuchtungsgruppe 2, d.h. die LED-Einbaustrahler im offenen Fach

Kanal 3 schaltet (und dimmt) alle Leuchtmittel in Beleuchtungsgruppe 3, d.h. den LED-Einbaustrahler in der rechten Vitrine

#### Hinweise:

Die Gesamtwattzahl aller eingeplanten Beleuchtungen je Empfänger darf 30 Watt nicht überschreiten. Die Änderung der Farbtemperatur erfolgt für alle Leuchten in allen Beleuchtungsgruppen.

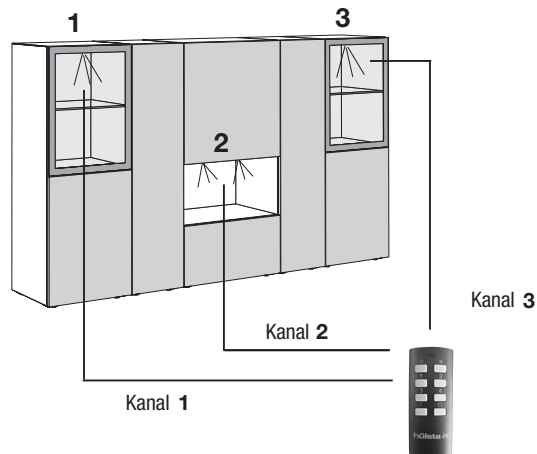

### Beispiel 2

#### Beleuchtung von bauseits getrennten Möbeln

Kanal 1 schaltet (und dimmt) alle Leuchtmittel in Beleuchtungsgruppe 1, d.h. den LED-Einbaustrahler und die LED-Lichtblenden in der linken Vitrine

Kanal 2 schaltet (und dimmt) alle Leuchtmittel in Beleuchtungsgruppe 2, d.h. die LED-Einbaustrahler und die LED-Lichtblenden in der mittleren Vitrine

Kanal 3 schaltet (und dimmt) alle Leuchtmittel in Beleuchtungsgruppe 3, d.h. den LED-Einbaustrahler und die LED-Lichtblenden in der rechten Vitrine

#### Hinweise:

Die Gesamtwattzahl aller eingeplanten Beleuchtungen je Empfänger darf 30 Watt nicht überschreiten. Die Änderung der Farbtemperatur erfolgt für alle Leuchten in allen Beleuchtungsgruppen.

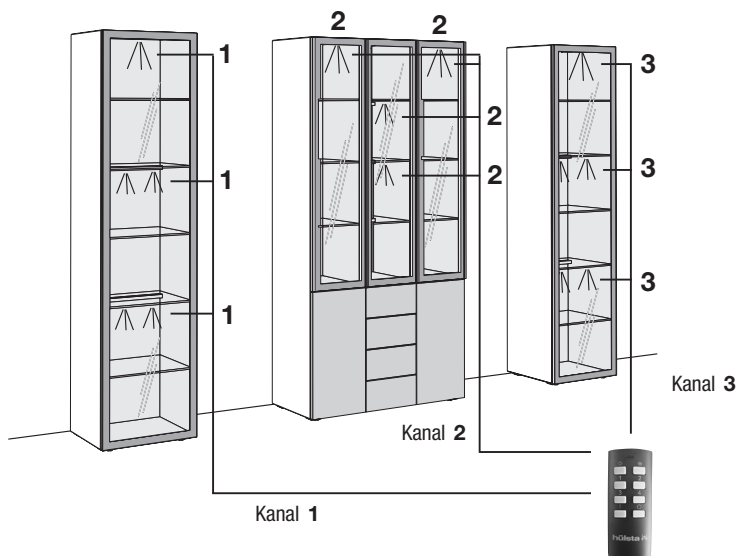

### Beispiel 3

#### Beleuchtung von bauseits getrennten Möbeln

Kanal 1 schaltet (und dimmt) alle Leuchtmittel in Beleuchtungsgruppe 1, d.h. die LED-Einbaustrahler in der linken, mittleren und rechten Vitrine

Kanal 2 schaltet (und dimmt) alle Leuchtmittel in Beleuchtungsgruppe 2, d.h. die oberen LED-Lichtblenden in der linken, mittleren und rechten Vitrine

Kanal 3 schaltet (und dimmt) alle Leuchtmittel in Beleuchtungsgruppe 3, d.h. die unteren LED-Lichtblenden in der linken, mittleren und rechten Vitrine

#### Hinweise:

Die Gesamtwattzahl aller eingeplanten Beleuchtungen je Empfänger darf 30 Watt nicht überschreiten. Die Änderung der Farbtemperatur erfolgt für alle Leuchten in allen Beleuchtungsgruppen.

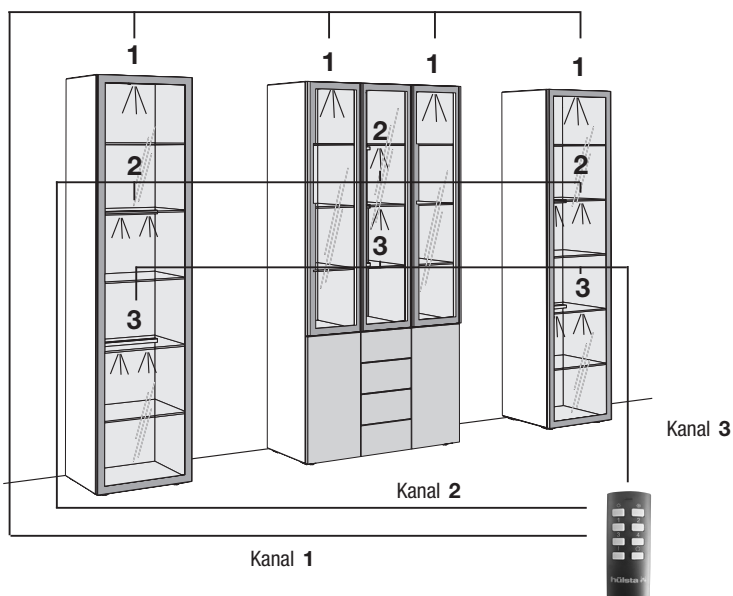

## Sonderhöhen, Sonderbreiten, Sondertiefen

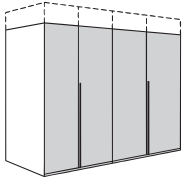

### Sonderhöhen

- Dreh-, falt- und Schiebetürenschränke können in der Höhe gekürzt werden, und zwar in Abständen von jeweils 1,0 cm.
- Unterhalb Sichthöhe empfiehlt sich eine obere Abdeckplatte aus Blendenmaterial. Bitte im Auftrag angeben!

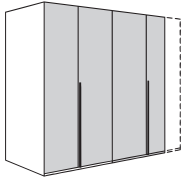

### Sonderbreiten

Gilt nur für Dreh- und Falttürenschränke

- 1-türige Elemente, links oder rechts angeschlagen, können bis 25 cm Breite gekürzt werden (außer verformte Türen).
- 2-türige Elemente können beidseitig bis 50 cm Gesamtbreite gekürzt werden (außer verformte Türen).
- Innenausstattungen wie Schubladen und sonstige Einsätze können in der Breite nicht gekürzt werden.
- Hinweise zu Breitenkürzungen bei Multi-Forma-Schiebetürenschränken siehe Sonderanfertigungen Multi-Forma.

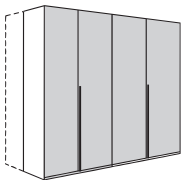

### Sondertiefen

- Die Tiefenkürzung erfolgt an Seiten, Sockel, Kranz und Böden
- Innenausstattungen wie Schubladen und sonstige Einsätze können in der Tiefe nicht gekürzt werden.
- Bei Dreh- und Falttürenschränken ist eine Kürzung von max. 30,0 cm möglich.
- Bei verformten Drehtüren ist eine Kürzung von max. 9,0 cm möglich.
- Bei Schiebetürenschränken ist eine Kürzung von max. 30,0 cm möglich.
- Bitte beachten Sie, dass aus fertigungstechnischen Gründen nicht jede Sondertiefe realisierbar ist:  
 Zwischen 0 und 2,5 cm wird grundsätzlich um 2,5 cm gekürzt.  
 Zwischen 4,5 und 5,0 cm wird grundsätzlich um 5,0 cm gekürzt.  
 Zwischen 27,0 und 27,5 cm wird grundsätzlich um 27,5 cm gekürzt.

## Hinweise zur Maßermittlung bei Abschrägungen

### Seitliche Abschrägung

Abschrägungen sind nur bei 1-türigen Elementen möglich. Der Türanschlag (links oder rechts) erfolgt an der höheren Außenseite des Elementes.

#### Benötigte Maße:

- H = Raumhöhe
- H 2 = Höhe Schräge (Wenn zwischen Wand und Schrank/Element ein Zwischenraum gewünscht wird, bitte genaues Distanzmaß angeben.)
- B 1 = Breite Schräge
- B 2 = Breite Schräge
- G = Gesamtbreite
- S = Schrankbreite

#### Achtung!

- Wenn die Abschrägung die Position eines Griffes schneidet, so wird nur an dieser Tür die Griffposition werksseitig nach unten versetzt.
- Da Fußböden, Decken und Wände nicht immer ganz gerade sind, muß unter Zurhilfenahme einer Wasserwaage das exakte Raummaß ermittelt werden.
- Geben Sie bei Einsatz eines Kranzprofils bitte an, ob dieses in der Schräge weitergeführt werden soll.

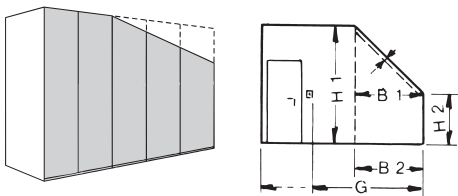

### Rückseitige Abschrägung

Rückseitige Abschrägung ist bei allen Schrankelementen möglich.

#### Benötigte Maße:

- H 1 = Raumhöhe
- H 2 = Höhe Schräge (Wenn zwischen Wand und Schrank/Element ein Zwischenraum gewünscht wird, bitte genaues Distanzmaß angeben.)
- T 1 = Tiefe Schräge
- T 2 = Tiefe Schräge

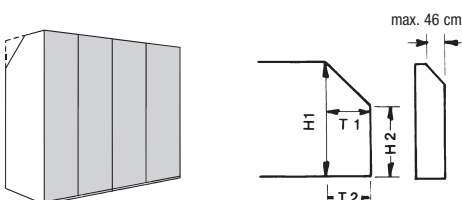



## MULTI-FORMA

## Sonderartikel

### Sonderhöhen:

Schrankschrankkorpus		<b>0092130</b>	ohne Mehrpreis
Schrankschrankfronten:			
Drehtür/Faltdtür-Flügel	- Holz / Hochglanzlack	<b>0092220</b>	ohne Mehrpreis
Drehtür/Faltdtür-Flügel	- Spiegel	<b>0092221</b>	ohne Mehrpreis
Drehtür	- Design Glas (GL)	<b>0092222</b>	-
Schiebetür	- Holz / Hochglanzlack	<b>0092230</b>	ohne Mehrpreis
Seitlich offenes Abschlusselement		<b>0092430</b>	ohne Mehrpreis

Sonderhöhen sind nicht möglich bei Schubladen.

### Sonderbreiten:

Schrankschrankkorpus		<b>0091110</b>	ohne Mehrpreis
Schrankschrankfronten:			
Drehtür/Faltdtür-Flügel	- Holz / Hochglanzlack	<b>0091220</b>	ohne Mehrpreis
Drehtür/Faltdtür-Flügel	- Spiegel	<b>0091221</b>	ohne Mehrpreis
Drehtür	- Design Glas (GL)	<b>0091222</b>	-
Schiebetür	- Holz / Hochglanzlack	<b>0091230</b>	ohne Mehrpreis
Schublade	- Holz / Hochglanzlack	<b>0091240</b>	ohne Mehrpreis

Sonderbreiten sind nicht möglich bei verformten Drehtüren-Abschlusselementen und bei Türen in Design Lamelle (LA).

Bei Bestellung zusätzlicher Einlegeböden und Kleiderstangen

Kürzung pro Einlegeboden		<b>0091310</b>	ohne Mehrpreis
Kürzung pro Kleiderstange		<b>0091320</b>	ohne Mehrpreis

Breitenkürzungen Schiebetürenschränke: **Mindestbreiten**

2-türiger Schiebetürenschränk (alle Breiten):

kürzbar bis min. 152,0 cm Breite

(bitte die nächst kleinere Breite beachten!)

3-türiger Schiebetürenschränk (Breite 242 cm):

kürzbar bis min. 227,0 cm Breite

3-türiger Schiebetürenschränk (Breiten 272, 302 und 332 cm):

kürzbar bis min. 243,0 cm Breite

(bitte die nächst kleinere Breite beachten!)

4-türiger Schiebetürenschränk (alle Breiten):

kürzbar bis min. 302,0 cm Breite

(bitte die nächst kleinere Breite beachten!)

**Hinweis:** Werden Schiebetürenschränke in Sonderbreite gewünscht, werden alle Türen symmetrisch in der Breite gekürzt.

### Sondertiefen:

Schrankschrankkorpus pro Element		<b>0093110</b>	ohne Mehrpreis
Seitlich offenes Abschlusselement		<b>0093430</b>	ohne Mehrpreis
Schublade		<b>0093140</b>	ohne Mehrpreis

Bei Bestellung zusätzlicher Einlegeböden

Kürzung pro Einlegeboden		<b>0093310</b>	ohne Mehrpreis
--------------------------	--	----------------	----------------

### Seitliche Abschrägungen:

Mehrpreis pro Tür in Design Schlicht (AT) und Design Gürtel (GU)		<b>0094220</b>	-
Mehrpreis pro Korpus		<b>0094110</b>	-

Seitliche Abschrägung der verformten Drehtüren-Abschlusselemente und bei Türen in Design Lamelle (LA), Glas (GL) und Spiegel (SP) sind nicht möglich.

### Rückseitige Abschrägungen:

Mehrpreis pro Korpus		<b>0094120</b>	-
----------------------	--	----------------	---

Rückseitige Abschrägung der verformten Drehtüren-Abschlusselemente auf Anfrage.

**Blenden** für seitliche und obere Verblendung eingebauter Schränke (Unterkonstruktion und Befestigungsmaterial sind bauseits zu beschaffen)

**Für furnierte/lackierte Ausführungen** (max. 268,0 cm lang, max. 59,0 cm breit, 2,0 cm stark)

Grundbetrag pro Auftrag:	<b>9901</b>	-
+ Preis pro m <sup>2</sup> - lackiert	<b>990</b>	-
+ Preis pro m <sup>2</sup> - furniert	<b>990</b>	-

Furnierübereinstimmung mit Fronten kann nicht garantiert werden.

### Kantenfurnier

für furnierte/lackierte Ausführungen pro lfm.	<b>9902</b>	-
---	-------------	---

### 165°-Scharniere

Kleiderschränktüren können gegen Aufpreis auch mit **165°-Scharnieren** ausgestattet werden (ausschließlich möglich bei schlichten, geraden Drehtüren). Bitte die Türen deutlich im Auftrag kennzeichnen! Hinweis: Türen mit 165° Scharnieren haben keinen gedämpften Türanschlag.

Aufpreis für 165°-Scharniere pro Drehtür:	<b>180</b>	-
---	------------	---

### Individuelle Sonderanfertigungen

Sollte Ihre gewünschte Sonderanfertigung so individuell sein, dass diese mit den vielen, von uns bereits angebotenen und kalkulierten Sonderanfertigungen nicht abbildbar ist, dann werden wir Ihnen den Preis über einen Faktor über die Type 33 nennen. Bitte geben Sie uns auf Ihrer Bestellung die zugehörige Anfrage-Nr. und den angegebenen Faktor der Type 33 mit an.

<b>33</b>	-
-----------	---

### Sonderfarben; Blauer Engel / Emissionslabel der DGM

#### Sonderfarben

Alle hülsta-Lackfarben sind bei nahezu allen hülsta-Programmen möglich. Lieferfähigkeit und Preise auf Anfrage.

#### Hinweis zum „Blauen Engel“ (RAL-UZ 38) und Emissionslabel der DGM (Klasse A)

Die Anforderungen des „Blauen Engel“ und des DGM-Emissionslabels können bei Lackfarben der Preisgruppen III und IV (siehe hierzu die verschiedenen Lackausführungen beim Programm NEO) je nach Farbmix (Flächen-Anteil dieser Farben in der Kommission) ggf. nicht erfüllt werden. Die gesetzlichen Bestimmungen werden aber auf jeden Fall eingehalten!

# Wichtige Hinweise

## Wandbeschaffenheit / Montageanleitung

### Wichtige Hinweise:

Die Wandbeschaffenheit ist vor Vertragsabschluss unbedingt abzufragen und vor der Montage sorgfältig durch einen Fachmonteur zu überprüfen.







Die Montage darf ausschließlich durch einen Fachmonteur unter sorgfältiger Beachtung der Montageanleitung erfolgen.

Die von hülsta als Standardset beigelegten Kunststoffdübel sind ausschließlich für Beton  $\geq$  C12/15 geeignet, wenn die Wandbeschaffenheiten und Druckfestigkeiten gemäß der untenstehenden Tabelle vorliegen. In jedem Fall ist eine Montage an Leichtbauwänden ausgeschlossen.

Darüber hinaus bieten wir für die untenstehenden Mauerwerksarten ein Befestigungsset mit Montagemörtel an (siehe Montage-Mörtelset unten). Auch hier ist die Montage durch einen Fachmonteur unter Berücksichtigung der Wandbeschaffenheit und der Montageanleitung durchzuführen. Die unten aufgeführten Druckfestigkeiten dürfen auf keinen Fall unterschritten werden.

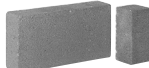
### Baustofftabelle

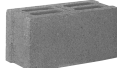
mit Beschreibung, welche Sets bei folgenden Mauerwerksarten angewendet werden müssen:

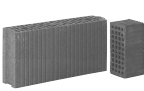
Standardset	Montage-Mörtelset ausschließlich für untenstehende Baustoffe geeignet!			
Beton C12/15 Druckfestigkeit $\geq$ 15 N/mm <sup>2</sup> 		Mauerziegel Mz 12 Druckfestigkeit $\geq$ 12 N/mm <sup>2</sup>		Vollstein aus Leichtbeton V2 Druckfestigkeit $\geq$ 2 N/mm <sup>2</sup>
		Kalksandvollstein KS 12 Druckfestigkeit $\geq$ 12 N/mm <sup>2</sup>		Hohlblockstein aus Leichtbeton Hbl 2 Druckfestigkeit $\geq$ 2 N/mm <sup>2</sup>
		Kalksandlochstein KSL 12 Druckfestigkeit $\geq$ 12 N/mm <sup>2</sup>		Porenbeton PP2 Druckfestigkeit $\geq$ 2 N/mm <sup>2</sup>
		Hochlochziegel HLz 12 Druckfestigkeit $\geq$ 12 N/mm <sup>2</sup> Rohdichte $\geq$ 1,0 kg/dm <sup>3</sup>		

In allen anderen Fällen ist zwingend eine andere, geeignete Befestigungsart durch einen Fachmonteur auszuwählen. Für die sachgerechte Auswahl anderer Befestigungsarten übernimmt hülsta keinerlei Haftung! Bitte beachten Sie, dass bei unsachgemäßer Befestigung der Möbel an der Wand ein Risiko des Herabfallens bzw. Umkippens besteht – besonders bei Verwendung von bauseitig beschafften alternativen Befestigungsmaterialien. Generell sind Sie als Händler/Fachmonteur für die fachgerechte Wandbefestigung verantwortlich.





## Ihr direkter Draht zu hülsta

- Sie haben Fragen oder Änderungswünsche zu Ihrer Auftragsbestätigung?  
Kontakt **Auftragsmanagement**: Telefon: +49 (0) 2563 / 86-1629 • email: [bestellungen@huelsta.com](mailto:bestellungen@huelsta.com)
- Sie haben Fragen zu unseren Produkten oder zu Ihrer laufenden Kommission?  
Kontakt **Kundenberatung**: Telefon: +49 (0) 2563 / 86-1060 • email: [produktanfragen@huelsta.com](mailto:produktanfragen@huelsta.com)
- Sie haben Beanstandungen zur ausgelieferten Ware oder benötigen Ersatzteile?  
Kontakt **Kundendienst**: Telefon: +49 (0) 2563 / 86-1626 • email: [beanstandungen@huelsta.com](mailto:beanstandungen@huelsta.com)
- Sie haben Fragen, Anregungen oder Wünsche zu den hülsta-Produktschulungen?  
Kontakt **Schulungsteam**: Telefon: +49 (0) 2563 / 86-1493 • email: [seminare@huelsta.com](mailto:seminare@huelsta.com)

## hülsta-Planungsservice

Ihre furn plan-Planung ist so komplex, dass Sie dafür unsere Unterstützung benötigen? Für diese Situation haben wir den hülsta-Planungsservice geschaffen. hülsta-Mitarbeiter überprüfen für Sie schnellstmöglich Ihre Planung. Der Kunde bekommt so eine Planung, die ihn begeistern wird!

**hülsta-Planungsservice**  
Tel.: +49 (0) 2563 / 86-1060  
Fax: +49 (0) 2563 / 86-1000  
Mail: [Planungsservice-Handel@huelsta.com](mailto:Planungsservice-Handel@huelsta.com)  
Montags bis freitags von 9:00 bis 17:00 Uhr

## Sonderwunsch? Zu uns!

**Maximal individuell! – Maximal flexibel! – hülsta macht die meisten Sonderwünsche möglich.**  
Gibt es einen Wunsch, der so leicht nicht zu planen ist? Rufen Sie uns an, schicken Sie uns eine Mail oder ein Fax. Um auch diese Wünsche Ihres Kunden zu verwirklichen, gibt es das hülsta-Sonderwunsch-Team. Die Kollegen sind die Profis für Sonderanfertigungen. Sie planen und kalkulieren für Sie die möglichen Anfertigungen und entwickeln bei technisch unmöglichen Ideen einen alternativen Vorschlag.

### Das hülsta-Sonderwunsch-Programm im Überblick:

- Zahlreiche Sonderanfertigungen sind einfach über die Typenliste bestellbar
- Sonderanfertigungen werden unkompliziert und professionell geplant
- Kompetente Mitarbeiter beraten Sie telefonisch, via Fax und per Mail
- Bei technisch unmöglichen Wünschen erhalten Sie alternative Vorschläge
- Viele Sonderanfertigungen erhalten Sie ohne Mehrpreis
- Ausgebildete Tischler und Techniker setzen die Planungen fachlich perfekt um

**hülsta-Sonderwunsch-Team**  
Tel.: +49 (0) 2563 / 86-1060  
Fax: +49 (0) 2563 / 86-1000  
Mail: [Sonderwunsch@huelsta.com](mailto:Sonderwunsch@huelsta.com)

## Wir sind auch samstags für Sie da!

Unsere **Samstags-Hotline** ist für Sie durchgehend von **10:00 bis 17:00 Uhr** erreichbar.

Telefon: +49 (0) 2563 / 86-1800

**Montags bis freitags** ist für Sie die hülsta-Verkaufsabteilung durchgehend von **9:00 bis 17:00 Uhr** erreichbar.

## hülsta MULTI-FORMA

Stand: D 12.2022

Entwurf und Konzeption gesetzlich geschützt, Irrtum vorbehalten. Konstruktions-, Farb- und Materialänderungen im Rahmen des technischen Fortschritts vorbehalten.

hülsta-werke · Karl-Hüls-Straße 1 · D-48703 Stadthohe  
Tel. +49 (0) 2563 / 86-0 · Fax +49 (0) 2563 / 86-1000  
[www.huelsta.com](http://www.huelsta.com)

