

MULTI-KOMMODE SCHLAFEN





MULTI-KOMMODE

Inhaltsverzeichnis

	Seite
Programmeinführung, Ausführungsübersichten, wichtige Hinweise	2-3
Sockelausführungen, Kufengestell, Griffausführungen, Abdeckplatten	4-5
2-3 Raster Boxspring-Konsolen	6-7
1 Raster Hänge-Konsolen	7
2-3 Raster Konsolen	8-9
4-10 Raster Elemente	10-25
Schreib-/Schminktisch, Spiegel, Einlegeböden, Kabeldurchlässe	26-27
Beleuchtung	28

Allgemeine Informationen:

Sonderanfertigungen, Sonderartikel	29
Schaltmöglichkeiten für Beleuchtung	30-31
Kabeldurchlässe	32
Wichtige Hinweise: Wandbeschaffenheit / Montageanleitung	33

Immer passend: Multi-Kommode

Im Schlafzimmer ist eine Multi-Kommode nicht nur Blickfang, sie ermöglicht auch einen schnellen Überblick über Ihre Wäsche. Die ausgefeilte Push-to-open-Technik macht Griffe für Multi-Kommode verzichtbar. So kommen individuelle Akzente als kraftvoller Kontrast noch klarer zur Geltung. In der Diele nimmt die nach Ihren Wünschen konfigurierte Multi-Kommode brav Schals und Handschuhe auf. So variabel wie nie passt sich Multi-Kommode perfekt Ihren Schränken, Ihrem Bett und vor allem Ihren Wünschen an. Sie können nicht nur die Oberflächen passend wählen, sondern auch die Schubkästen flexibel aufteilen.

Produktinformationen

- Hängekonsolen in drei Breiten und einer Höhe
- Konsolen und Boxspring-Konsolen in drei Breiten und zwei Höhen
- Vielzahl an Elementen in unterschiedlichen Höhen und Breiten
- Schreib-/Schminktisch als Hängeelement
- Vielzahl an Sockel- und Griffausführungen, Kufengestell
- Zubehör: Abdeckplatten, Spiegel, LED-Beleuchtungen
- Schubkastenzargen der Konsolen und Kommoden grundsätzlich in grau

Ausführungsübersichten

Ausführungs-Nr.	Beimöbelaußenkorpus und -front, Rahmen der offenen Fächer *	Preisgruppe	Ausführungs-Nr.	Abdeckplatten	Preisgruppe
1058	Lack reinweiß	I	1058	Lack reinweiß	I
2569	Lack cremeweiß (RAL 9001)	I	2569	Lack cremeweiß (RAL 9001)	I
2570	Lack angora (RAL 060 8005)	I	2570	Lack angora (RAL 060 8005)	I
2571	Lack sahara (RAL 060 7010)	I	2571	Lack sahara (RAL 060 7010)	I
2572	Lack kaschmir (RAL 060 7005)	I	2572	Lack kaschmir (RAL 060 7005)	I
2573	Lack dunkelgrau (RAL 000 4000)	I	2573	Lack dunkelgrau (RAL 000 4000)	I
0664	Lack anthrazit	I	0664	Lack anthrazit	I
2205	Hochglanzlack reinweiß	II	2205	Hochglanzlack reinweiß	II
2574	Hochglanzlack cremeweiß (RAL 9001)	II	2574	Hochglanzlack cremeweiß (RAL 9001)	II
2575	Hochglanzlack angora (RAL 060 8005)	II	2575	Hochglanzlack angora (RAL 060 8005)	II
2576	Hochglanzlack sahara (RAL 060 7010)	II	2576	Hochglanzlack sahara (RAL 060 7010)	II
2577	Hochglanzlack kaschmir (RAL 060 7005)	II	2577	Hochglanzlack kaschmir (RAL 060 7005)	II
2578	Hochglanzlack dunkelgrau (RAL 000 4000)	II	2578	Hochglanzlack dunkelgrau (RAL 000 4000)	II
2581	Hochglanzlack anthrazit	II	2581	Hochglanzlack anthrazit	II
2494	Esche natura	II	2494	Esche natura	II
1260	Natureiche	II	1260	Natureiche	II
2579	Eiche kaschmir	II	2579	Eiche kaschmir	II
2580	Eiche grau	II	2580	Eiche grau	II
2499	Eiche anthrazit	II	2499	Eiche anthrazit	II
1529	Kernnussbaum	II	1529	Kernnussbaum	II
			1749	hinterlackiertes Glas, reinweiß	
			2583	hinterlackiertes Glas, cremeweiß (RAL 9001)	
			2584	hinterlackiertes Glas, angora (RAL 060 8005)	
			2585	hinterlackiertes Glas, sahara (RAL 060 7010)	
			2586	hinterlackiertes Glas, kaschmir (RAL 060 7005)	
			2587	hinterlackiertes Glas, dunkelgrau (RAL 000 4000)	
			2588	hinterlackiertes Glas, anthrazit	
			2369	Keramik zaha stone	
			2370	Keramik storm nero	
			2268	Keramik calacatta	
			2483	Keramik grigia	
			2484	Keramik shilin slate	
			2485	Keramik umbra marron	
			2435	Keramik weiß	
			2262	Keramik grau	
			2269	Keramik beton	
			2270	Keramik pulpis	

* Der Innenkorpus und die offenen Fächer (innen) bei Hochglanzlackausführungen sind in der jeweiligen Farbe matt lackiert.

Ausführungswechsel

Farbkombinationen innerhalb einzelner Typen sind möglich. Geben Sie in diesem Fall die Ausführungs-Nr. deutlich und separat im Auftrag an! Bei Ausführungswechsel zwischen verschiedenen Preisgruppen wird grundsätzlich die höhere Preisgruppe berechnet.

Wichtige Hinweise

Ausführungswechsel:

Farbkombinationen innerhalb einzelner Typen sind möglich. Geben Sie in diesem Fall die Ausführungs-Nr. deutlich und separat im Auftrag an! Bei Ausführungswechsel zwischen verschiedenen Preisgruppen wird grundsätzlich die höhere Preisgruppe berechnet.

Glas-Abdeckplatten:

Bitte geben Sie bei Bestellung von hinterlackierten Glas-Abdeckplatten unbedingt die gewünschte Ausführung an!

Keramik-Abdeckplatten:

Bitte geben Sie bei Bestellung von Keramik-Abdeckplatten unbedingt die gewünschte Ausführung an!

Kufengestelle:

Kufengestelle in Chrom-hochglänzend und Strukturlack-anthrazit. Bitte geben Sie bei Bestellung von Kufengestellen unbedingt die gewünschte Ausführung an!

Standard-Innenausstattung:

Hinter Türen sind im Abstand von 2 Rastern Holz-Einlegeböden eingeplant.

Schubkastenzargen grundsätzlich in grau

Kombinationen von bodenstehenden und hängenden Elementen:

Werden bodenstehende und hängende Elemente innerhalb einer Möbelplanung kombiniert, dürfen bauseits im Bereich der bodenstehenden Elemente keine Sockelleisten vorhanden sein bzw. müssen entfernt werden.

Max. Belastung:

Max. Belastung von Holzböden (bis 70,4 cm Breite) sowie Schubladen: 25 kg

Max. Belastung von Holzböden (zwischen 70,4 und 105,6 cm Breite): 15 kg

Max. Belastung von Holzböden (ab 105,6 cm Breite): 10 kg

Max. Belastung von Abdeckplatten: 35 kg pro laufendem Meter für bodenstehende Elemente.

Max. Belastung der Abdeckplatten von 123,2 cm breiten Elementen mit Schubladen, die nicht als Hängeelemente einplanbar sind: 20 kg.

Bitte beachten Sie zudem ggf. vorhandene max. Belastungsangaben bei einzelnen Typen im Innenteil, die generellen Belastungsangaben für Hängeelemente sowie die wichtigen Hinweise insbesondere zur Wandbeschaffenheit am Ende dieser Typenliste.

hülsta-Push-to-open:

Schubladen und Drehtüren mit hülsta-Push-to-open. Alle Schubladen auf Unterflurkugelführung als Vollauszug. Werden Schubladen mit Griffen ausgestattet, werden diese mit hülsta-SoftFlow auf Unterflurkugelführung mit Vollauszug und gedämpftem Selbstzug geliefert.

Kennzeichnungen an den Typenlistenzeichnungen / Montagehinweise für Hängeelemente

Kennzeichnungen an den Typenlistenzeichnungen / Montagehinweise für Hängeelemente

Der Großteil der Möbel hat zwei Wandbefestigungspunkte (= Anzahl an Trägerplatten), wenn diese als Hängeelemente eingeplant werden. Dieses wird nicht explizit in der Typenliste erwähnt. Bei einer abweichenden Anzahl an Wandbefestigungspunkten (= Trägerplatten) wird dieses an den Zeichnungen in der Typenliste mit Zahlen in schwarzen Feldern gekennzeichnet. Beachten Sie bitte hierzu unbedingt die Informationen und Hinweise im Kapitel „Wandbeschaffenheit“!

3

4

Auslieferungshinweise

Auslieferungshinweise:

Der Großteil der Elemente wird standardmäßig **komplett verleimt** geliefert, der Korpus ist dementsprechend **nicht demontierbar**. Es gelten jedoch **Ausnahmen**:

Einige Korpusse werden komplett geliefert, können jedoch beim Endkunden **in Einzelteile demontiert werden**. Diese Typen sind in der Typenliste mit **1** gekennzeichnet.

1

Einige Korpusse werden aufgrund ihrer Abmessung **in Einzelteilen zerlegt** geliefert. Diese Typen sind in der Typenliste mit **2** gekennzeichnet.

2

Die Fronten mit der Ziffer **2** werden separat mitgeliefert und sind somit immer (de-)montierbar.

Hängeelemente / gestapelte Elemente

Werden die 1 bis 3 Raster Elemente sowie Lowboards als Hängeelemente eingeplant, so darf die Zuladung je Element von maximal 15 kg pro Meter aus statischen Gründen nicht überschritten werden! Max. Belastung 15 kg pro Meter:

35,2 cm Breite: 5,0 kg	123,2 cm Breite: 15,0 kg
52,8 cm Breite: 7,5 kg	140,8 cm Breite: 20,0 kg
70,4 cm Breite: 10,0 kg	158,4 cm Breite: 20,0 kg
88,0 cm Breite: 12,5 kg	176,0 cm Breite: 25,0 kg
105,6 cm Breite: 15,0 kg	

Werden die 4 bis 10 Raster Elemente als Hängeelemente eingeplant, so darf die Zuladung je Element von maximal 40 kg aus statischen Gründen nicht überschritten werden!

Die Hängeelemente dürfen nur an absolut festem Mauerwerk montiert werden. Gipskarton- sowie Leichtbauwände sind hierfür nicht geeignet.

Bitte berücksichtigen Sie 2,0 cm Montageluft nach oben, um Elemente einhängen zu können.

Werden Elemente als Hängeelemente eingeplant, so ist ein Hängebeschlag zu bestellen.

Werden Elemente aufeinander gestapelt, so ist für das/die gestapelte(n) Element(e) nur dann ein Hängebeschlag zu bestellen, wenn das gestapelte Element breiter als das bodenstehende Element ist bzw. versetzt gestapelt wird.









Wandbefestigung

Wichtige Hinweise: Generell sind Sie als Händler/Fachmonteur für die fachgerechte Wandbefestigung der Möbel verantwortlich. Daher sollte diese Wandbefestigung auch nur durch entsprechend geschulte Fachmonteure durchgeführt werden. Für nahezu alle Elemente wird seitens hülsta Material zur Wandbefestigung mitgeliefert, von dem Sie aus Sicherheits- und Konstruktionsgründen Gebrauch machen sollten. Das von hülsta mitgelieferte Befestigungsmaterial (Dübel, Schrauben) ist ausschließlich für die Befestigung von Bauteilen an Beton der Festigkeitsklasse C12/15 geeignet.



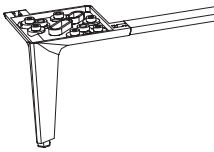



Für andere Baustoffe (siehe separate Baustofftabelle im Kapitel Wandbeschaffenheit) bieten wir Ihnen ein Montage-Mörtelset als Bestelltype an. Beachten Sie bitte, dass auch dieses Montage-Mörtelset nur für die in der Baustofftabelle aufgeführten Baustoffe geeignet ist. Bei abweichender Beschaffenheit (z.B. Gipskarton- oder Leichtbauwände) ist eine andere, der Belastung angemessene Befestigung bauseits vorzunehmen. Bitte beachten Sie, dass bei unsachgemäßer Befestigung der Möbel an der Wand ein Risiko des Herabfallens bzw. Umkippens besteht – besonders bei Verwendung von bauseitig beschafften, alternativen Befestigungsmaterialien.

Aufgrund oben genannter Sachverhalte ist die Wandbeschaffenheit vor Vertragsabschluss daher unbedingt abzufragen.

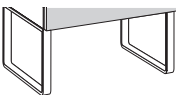
Sockelausführungen

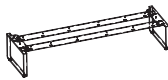

<p>Sockelausführungen Multi-Kommode bietet unterschiedliche Sockelausführungen. Falls keine weitere Angabe im Auftrag vermerkt ist, werden standardmäßig 1,8 cm hohe Sockelversteller geliefert. Diese sind im Preis der einzelnen Typen inbegriffen.</p> <p>Alternative Sockelausführungen können gegen Aufpreis bestellt werden. Bitte deutlich im Auftrag angeben!</p> <p>Füße bei Typen 0081001 und 0081003 wahlweise in Strukturlack anthrazit (Preisgruppe I) oder Chrom hochglänzend (Preisgruppe II), bei allen anderen Füßen in schwarz.</p>		<p>Sockelversteller Standardsockel</p>  <p>1,8 cm hoch</p>	<p>Stellfüße</p>  <p>2,5 cm hoch</p>	<p>Sockelfüße</p>  <p>10,0 cm hoch</p>
	Preisgr. I II	ohne Aufpreis	0081001 -	0081003 -
		<p>Sockelleiste</p>  <p>2,3 cm hoch</p>	<p>4 Füße mit Verbindungsstange BU 08</p>  <p>15,0 cm hoch</p>	<p>4 Füße gerade BU 06</p>  <p>15,0 cm hoch</p>
	schwarz	0081002 -	0081004 -	0081005 -
		<p>4 Eckfüße gerade BU 09</p>  <p>15,0 cm hoch</p>	<p>4 Eckfüße verformt BU 10</p>  <p>15,0 cm hoch</p>	
	schwarz	0081006 -	0081007 -	

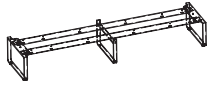
Kufengestell

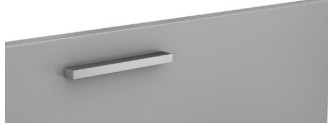
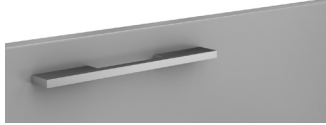
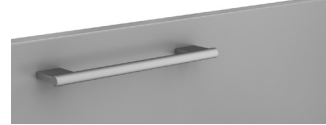
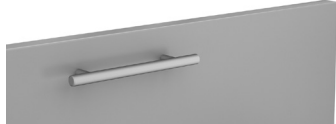

<p>Kufengestell 24,5 cm hoch</p> <p>Wahlweise in Strukturlack anthrazit (Preisgruppe I) oder Chrom hochglänzend (Preisgruppe II).</p> 		 <p>für 35,2 / 52,8 / 70,4 / 88,0 cm Breite</p>	 <p>für 105,6 cm Breite</p>	 <p>für 123,2 cm Breite</p>
	Preisgr. I II	4703 -	4013 -	4213 -
		 <p>für 140,8 cm Breite</p>	 <p>für 158,4 cm Breite</p>	 <p>für 176,0 cm Breite</p>
	Preisgr. I II	4413 -	4513 -	4713 -

Griffausführungen

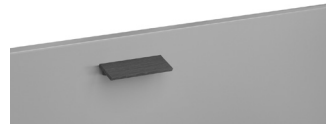
MULTI-KOMMODE







<p>Griffausführungen Multi-Kommode bietet unterschiedliche Griffausführungen. Falls keine weitere Angabe im Auftrag vermerkt ist, werden Schubladen und Türen standardmäßig mit hülsta-Push-to-open geliefert. Dieser ist im Preis der einzelnen Typen inbegriffen.</p> <p>Alternative Griffausführungen können ohne Aufpreis bestellt werden. Bitte deutlich im Auftrag angeben!</p>	G007		G030		G011	
						
	15,0 cm breit		25,5 cm breit		24,0 cm breit	
	Lack anthrazit Chrom hochglänzend		Lack anthrazit Chrom hochglänzend		Lack anthrazit Chrom hochglänzend	
G026		G057		G018		
						
18,8 cm breit		5,6 cm breit		9,2 cm breit		
Lack anthrazit Chrom hochglänzend		Lack reinweiß Lack cremeweiß (RAL 9001) Lack angora (RAL 060 8005) Lack sahara (RAL 060 7010) Lack kaschmir (RAL 060 7005) Lack dunkelgrau (RAL 000 4000) Lack anthrazit Chrom hochglänzend		Esche natura Natureiche Eiche kaschmir Eiche grau Eiche anthrazit Kernussbaum		

Abdeckplatten

<p>Abdeckplatte 1,0 cm stark; 45,0 cm tief</p> <p>Mehrere Elemente nebeneinander können mit einer durchgehenden Abdeckplatte ausgestattet werden.</p> <p>Die Abdeckplatte wird je angefangene 10 cm berechnet. Zur Vereinfachung muss hier nur die Gesamtbreite der Kombination ermittelt werden. Die Abdeckplatten sind durchgehend bis max. 268,0 cm Breite.</p>			Preis je angefangene 10 cm:
Preisgr. I II	3520		-
<p>Abdeckplatte aus hinterlackiertem Glas 0,8 cm stark; 45,0 cm tief</p> <p>Mehrere Elemente nebeneinander können mit einer durchgehenden Abdeckplatte ausgestattet werden.</p> <p>Die Abdeckplatte wird je angefangene 10 cm berechnet. Zur Vereinfachung muss hier nur die Gesamtbreite der Kombination ermittelt werden. Die Abdeckplatten sind durchgehend bis max. 299,2 cm Breite.</p> <p>Bitte geben Sie bei der Bestellung unbedingt die gewünschte Ausführung an!</p>			Preis je angefangene 10 cm:
3530		-	
<p>Abdeckplatte aus Keramik 0,6 cm stark; 45,0 cm tief</p> <p>Mehrere Elemente nebeneinander können mit einer durchgehenden Abdeckplatte ausgestattet werden.</p> <p>Die Abdeckplatte wird je angefangene 10 cm berechnet. Zur Vereinfachung muss hier nur die Gesamtbreite der Kombination ermittelt werden. Die Abdeckplatten sind durchgehend bis max. 299,2 cm Breite.</p> <p>Bitte geben Sie bei der Bestellung unbedingt die gewünschte Ausführung an!</p>			Preis je angefangene 10 cm:
3540		-	

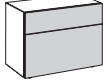
3 Raster Boxspring-Konsolen

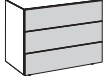
MULTI-KOMMODE

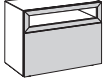

<p>3 Raster Boxspring-Konsolen 52,8 cm hoch (54,6 cm hoch inkl. 1,8 cm hohen Sockelverstellern), 45,0 cm tief</p> <p>Multi-Kommode bietet unterschiedliche Boxspring-Sockelausführungen. Falls keine weitere Angabe im Auftrag vermerkt ist, werden standardmäßig 1,8 cm hohe Sockelversteller geliefert. Alternative, höhere Sockelausführungen können gegen Aufpreis bestellt werden (siehe unten). Bitte deutlich im Auftrag angeben!</p>	2 Schubladen		
			
	35,2 cm breit	52,8 cm breit	70,4 cm breit
	40302111	40303111	40304111
	Preisgr. I II	-	-
	-	-	-
3 Schubladen			
			
35,2 cm breit	52,8 cm breit	70,4 cm breit	
40302112	40303112	40304112	
Preisgr. I II	-	-	
-	-	-	
1 offenes Fach; 1 Schublade			
			
35,2 cm breit	52,8 cm breit	70,4 cm breit	
40302141	40303141	40304141	
Preisgr. I II	-	-	
-	-	-	

Sockelausführungen für 3 Raster Boxspring-Konsolen

Sockelversteller Standardsockel	Stellfüße	Sockelleiste
Gesamthöhe inkl. 3 Raster Konsole: 54,6 cm	Gesamthöhe inkl. 3 Raster Konsole: 55,3 cm	Gesamthöhe inkl. 3 Raster Konsole: 55,1 cm
		
ohne Aufpreis	0081001 Strukturlack anthrazit Chrom hochglänzend	0081002 -
	-	-













1 Raster Hängekonsolen

Die Hängekonsolen dürfen nur an absolut festem Mauerwerk montiert werden. Gipskarton- sowie Leichtbauwände sind hierfür nicht geeignet. Beachten Sie bitte hierzu unbedingt die Informationen und Hinweise im Kapitel „Wandbeschaffenheit“!

<p>1 Raster Hängekonsolen 17,6 cm hoch; 45,0 cm tief</p> <p>inkl. Hängebeschlag</p> <p>Bei Einplanung als Hängeelemente: Max. Belastung 15 kg pro Meter: 35,2 cm Breite: 5,0 kg 52,8 cm Breite: 7,5 kg 70,4 cm Breite: 10,0 kg</p>	1 Schublade		
			
	für 35,2 cm Breite	für 52,8 cm Breite	für 70,4 cm Breite
	40102011	40103011	40104011
	Preisgr. I II	-	-
	-	-	-

2 Raster Konsolen

Zubehör und Beleuchtung:
siehe Seite 28-30









<p>2 Raster Konsolen 35,2 cm hoch (37,0 cm hoch inkl. 1,8 cm hohen Sockelverstellern), 45,0 cm tief</p>	1 Schublade		
			
	35,2 cm breit	52,8 cm breit	70,4 cm breit
	40202011	40203011	40204011
	Preisgr. I II	- -	- -
	2 Schubladen		
			
	35,2 cm breit	52,8 cm breit	70,4 cm breit
	40202012	40203012	40204012
	Preisgr. I II	- -	- -
	2 Schubladen		
			
	35,2 cm breit	52,8 cm breit	70,4 cm breit
	40202013	40203013	40204013
	Preisgr. I II	- -	- -
1 offenes Fach; 1 Schublade			
			
35,2 cm breit	52,8 cm breit	70,4 cm breit	
40202041	40203041	40204041	
Preisgr. I II	- -	- -	
1 Tür			
			
35,2 cm breit			
40202021 L 40202022 R			
Preisgr. I II	- -		
Bei Einplanung als Hängeelemente: Max. Belastung 15 kg pro Meter: 35,2 cm Breite: 5,0 kg 52,8 cm Breite: 7,5 kg 70,4 cm Breite: 10,0 kg			

Hängebeschlag

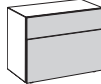
Hängebeschlag	für 35,2 cm Breite	für 52,8 cm Breite	für 70,4 cm Breite
	4352	4528	4704
Hängeelemente bzw. Wandmontage: Siehe hierzu die Informationen auf Seite 4.	-	-	-

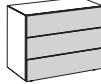
3 Raster Konsolen

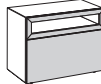
MULTI-KOMMODE

<p>3 Raster Konsolen 52,8 cm hoch (54,6 cm hoch inkl. 1,8 cm hohen Sockelverstellern), 45,0 cm tief</p>	2 Schubladen		
			
	35,2 cm breit	52,8 cm breit	70,4 cm breit
	40302011	40303011	40304011
	Preisgr. I II	-	-
	-	-	-
	3 Schubladen		
			
	35,2 cm breit	52,8 cm breit	70,4 cm breit
	40302012	40303012	40304012
	Preisgr. I II	-	-
	-	-	-
1 offenes Fach; 1 Schublade			
			
35,2 cm breit	52,8 cm breit	70,4 cm breit	
40302041	40303041	40304041	
Preisgr. I II	-	-	
-	-	-	
1 Schublade; 1 Tür			
			
35,2 cm breit			
40304031 L 40304032 R			
Preisgr. I II	-	-	
-	-	-	
<p>Bei Einplanung als Hängeelemente: Max. Belastung 15 kg pro Meter: 35,2 cm Breite: 5,0 kg 52,8 cm Breite: 7,5 kg 70,4 cm Breite: 10,0 kg</p>			

Hängebeschlag

Hängebeschlag	für 35,2 cm Breite	für 52,8 cm Breite	für 70,4 cm Breite
Hängeelemente bzw. Wandmontage: Siehe hierzu die Informationen auf Seite 4.	4352	4528	4704
	-	-	-

4 Raster Elemente

4 Raster Elemente
70,4 cm hoch
(72,2 cm hoch inkl. 1,8 cm
hohen Sockelverstellern),
45,0 cm tief

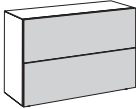
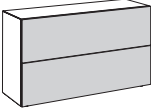
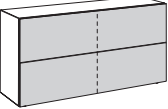
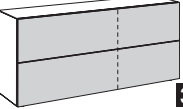
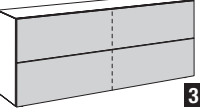
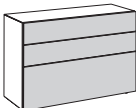
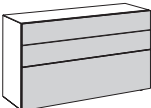
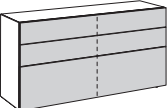
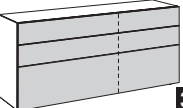
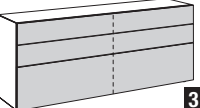
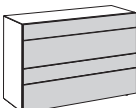
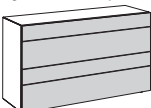
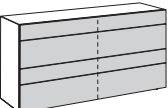
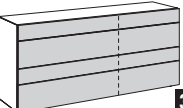
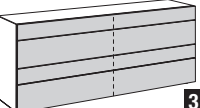
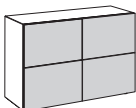
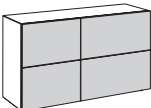
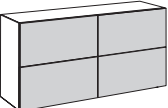
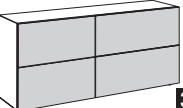
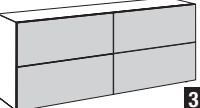
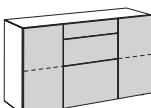
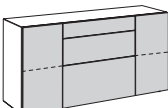
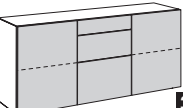
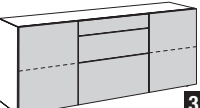
		Dieses Element ist nicht als Hängeelement einplanbar.		2 Schubladen					
									
		105,6 cm breit	123,2 cm breit	140,8 cm breit	158,4 cm breit	176,0 cm breit			
		40406011	40407011	40408011	40409011	40410011			
Preisgr.	I	-	-	-	-	-			
	II	-	-	-	-	-			
		Dieses Element ist nicht als Hängeelement einplanbar.		3 Schubladen					
									
		105,6 cm breit	123,2 cm breit	140,8 cm breit	158,4 cm breit	176,0 cm breit			
		40406012	40407012	40408012	40409012	40410012			
Preisgr.	I	-	-	-	-	-			
	II	-	-	-	-	-			
		Dieses Element ist nicht als Hängeelement einplanbar.		4 Schubladen					
									
		105,6 cm breit	123,2 cm breit	140,8 cm breit	158,4 cm breit	176,0 cm breit			
		40406013	40407013	40408013	40409013	40410013			
Preisgr.	I	-	-	-	-	-			
	II	-	-	-	-	-			
				4 Schubladen					
									
		105,6 cm breit	123,2 cm breit	140,8 cm breit	158,4 cm breit	176,0 cm breit			
wie Abb. spiegelb.		40406014	40407014 40407015	40408014	40409014 40409015	40410014			
Preisgr.	I	-	-	-	-	-			
	II	-	-	-	-	-			
				2 Türen; 3 Schubladen					
									
			123,2 cm breit	140,8 cm breit	158,4 cm breit	176,0 cm breit			
			40407031	40408031	40409031	40410031			
Preisgr.	I		-	-	-	-			
	II		-	-	-	-			

Bei Einplanung als Hängeelemente oder
gestapelte Elemente:
Max. Belastung je Element: 40 kg

Hängebeschlag

Hängebeschlag	für 105,6 cm Breite	für 123,2 cm Breite	für 140,8 cm Breite	für 158,4 cm Breite	für 176,0 cm Breite
	4105	4123	4140	4158	4176
Hängeelemente bzw. Wandmontage: Siehe hierzu die Informationen auf Seite 4.	-	-	-	-	-

Montagehinweise für Hängeelemente:
Beachten Sie bitte hierzu unbedingt die
Informationen und Hinweise im Kapitel
„Wandbeschaffenheit“!

3

4

4 Raster Elemente

MULTI-KOMMODE

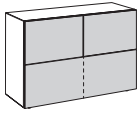
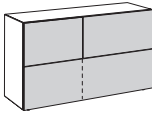
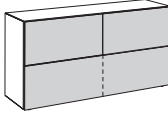
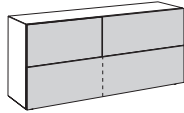
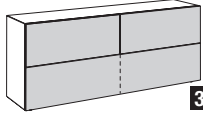
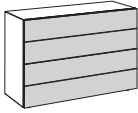
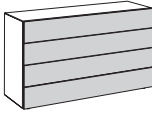
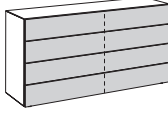
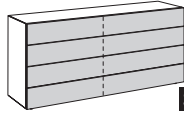
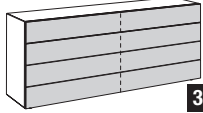
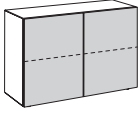
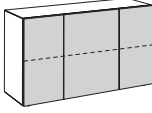
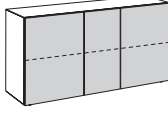
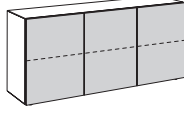
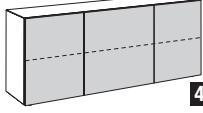
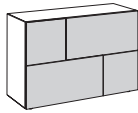
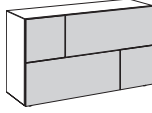
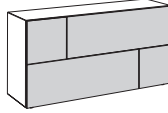
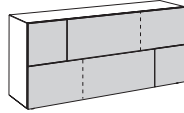
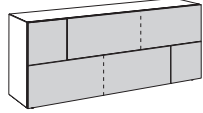
<p>4 Raster Elemente 70,4 cm hoch (72,2 cm hoch inkl. 1,8 cm hohen Sockelverstellern), 45,0 cm tief</p>	3 Schubladen					
						
	105,6 cm breit	123,2 cm breit	140,8 cm breit	158,4 cm breit	176,0 cm breit	
	wie Abb. spiegelb.	40406016	40407016 40407017	40408016	40409016 40409017	40410016
	Preisgr. I II	- -	- -	- -	- -	- -
	Dieses Element ist nicht als Hängeelement einplanbar.					
	4 Schubladen					
						
	105,6 cm breit	123,2 cm breit	140,8 cm breit	158,4 cm breit	176,0 cm breit	
		40406010	40407010	40408010	40409010	40410010
Preisgr. I II	- -	- -	- -	- -	- -	
2 Türen (ohne Mittelseite)		3 Türen				
						
105,6 cm breit	123,2 cm breit	140,8 cm breit	158,4 cm breit	176,0 cm breit		
	40406021	40407021	40408021	40409021	40410021	
Preisgr. I II	- -	- -	- -	- -	- -	
4 Schubladen						
Diese Elemente sind nicht als Hängeelement einplanbar.						
						
105,6 cm breit	123,2 cm breit	140,8 cm breit	158,4 cm breit	176,0 cm breit		
wie Abb. spiegelb.	40406018 40406019	40407018 40407019	40408018 40408019	40409018 40409019	40410018 40410019	
Preisgr. I II	- -	- -	- -	- -	- -	
Bei Einplanung als Hängeelemente oder gestapelte Elemente: Max. Belastung je Element: 40 kg						

Hängebeschlag

Hängebeschlag	für 105,6 cm Breite	für 123,2 cm Breite	für 140,8 cm Breite	für 158,4 cm Breite	für 176,0 cm Breite
	4105	4123	4140	4158	4176
Hängeelemente bzw. Wandmontage: Siehe hierzu die Informationen auf Seite 4.	-	-	-	-	-

5 Raster Elemente

Zubehör und Beleuchtung:
siehe Seite 28-30

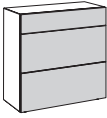
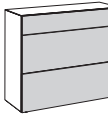
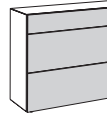
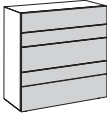
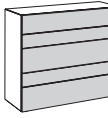
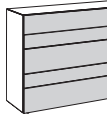
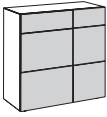
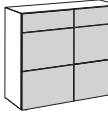
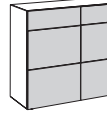
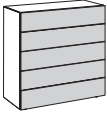
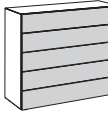
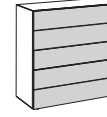
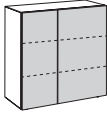
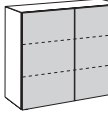
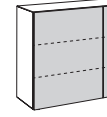
<p>5 Raster Elemente 88,0 cm hoch (89,8 cm hoch inkl. 1,8 cm hohen Sockelverstellern), 45,0 cm tief</p>					Dieses Element ist nicht als Hängeelement einplanbar.
		88,0 cm breit	105,6 cm breit	123,2 cm breit	
		40505011	40506011	40507011	
	Preisgr.	-	-	-	
	II	-	-	-	
					Dieses Element ist nicht als Hängeelement einplanbar.
		88,0 cm breit	105,6 cm breit	123,2 cm breit	
		40505012	40506012	40507012	
	Preisgr.	-	-	-	
	II	-	-	-	
					3
		88,0 cm breit	105,6 cm breit	123,2 cm breit	
	wie Abb. spiegelb.	40505013 40505014	40506013	40507013 40507014	
	Preisgr.	-	-	-	
	II	-	-	-	
					Dieses Element ist nicht als Hängeelement einplanbar.
		88,0 cm breit	105,6 cm breit	123,2 cm breit	
		40505015	40506015	40507015	
	Preisgr.	-	-	-	
	II	-	-	-	
					3
		88,0 cm breit	105,6 cm breit	123,2 cm breit	
	wie Abb. spiegelb.	40505021 40505022	40506021	40507021 40507022	
	Preisgr.	-	-	-	
II	-	-	-		

Bei Einplanung als Hängeelemente oder gestapelte Elemente:
Max. Belastung je Element: 40 kg

Hängebeschlag

Hängebeschlag	für 88,0 cm Breite	für 105,6 cm Breite	für 123,2 cm Breite	
	4880	4105	4123	
Hängeelemente bzw. Wandmontage: Siehe hierzu die Informationen auf Seite 4.	-	-	-	

Montagehinweise für Hängeelemente:
Beachten Sie bitte hierzu unbedingt die
Informationen und Hinweise im Kapitel
„Wandbeschaffenheit“!

3

4

MULTI-KOMMODE

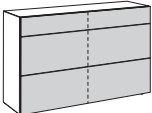
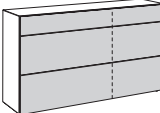
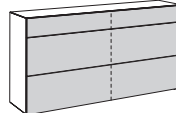
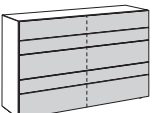
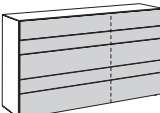
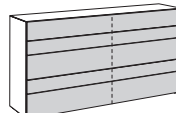
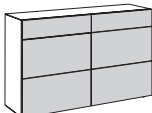
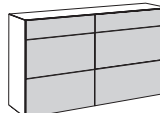
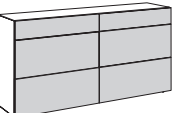
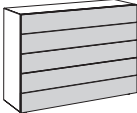
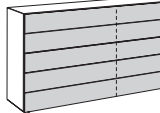
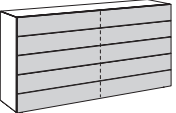
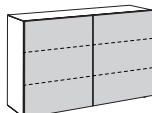
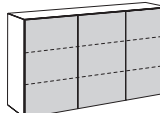
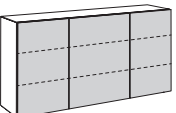
3 Schubladen		
		
140,8 cm breit	158,4 cm breit	176,0 cm breit
40508011	40509011	40510011
-	-	-
5 Schubladen		
		
140,8 cm breit	158,4 cm breit	176,0 cm breit
40508012	40509012	40510012
-	-	-
6 Schubladen		
		
140,8 cm breit	158,4 cm breit	176,0 cm breit
40508013	40509013 40509014	40510013
-	-	-
5 Schubladen		
		
140,8 cm breit	158,4 cm breit	176,0 cm breit
40508015	40509015	40510015
-	-	-
2 Türen		3 Türen
		
140,8 cm breit	158,4 cm breit	176,0 cm breit
40508021	40509021	40510021
-	-	-
für 140,8 cm Breite	für 158,4 cm Breite	für 176,0 cm Breite
4140	4158	4176
-	-	-

5 Raster Elemente

Zubehör und Beleuchtung:
siehe Seite 28-30

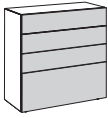
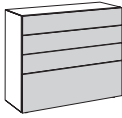
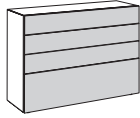
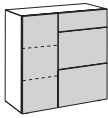
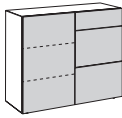
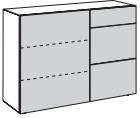
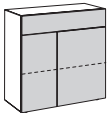
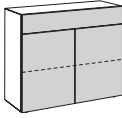
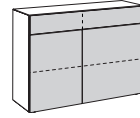
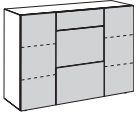
<p>5 Raster Elemente 88,0 cm hoch (89,8 cm hoch inkl. 1,8 cm hohen Sockelverstellern), 45,0 cm tief</p>	4 Schubladen			<p>Dieses Element ist nicht als Hängeelement einplanbar.</p>	
			 3		
	88,0 cm breit	105,6 cm breit	123,2 cm breit		
		40505016	40506016	40507016	
	Preisgr. I II	- -	- -	- -	
	1 Tür; 3 Schubladen				
				 3	
		88,0 cm breit	105,6 cm breit	123,2 cm breit	
	wie Abb. spiegelb.	40505031 40505032	40506031 40506032	40507031 40507032	
	Preisgr. I II	- -	- -	- -	
	2 Türen (ohne Mittelseite)		1 Schublade; 2 Türen		
				 3	
	88,0 cm breit	105,6 cm breit	123,2 cm breit		
wie Abb. spiegelb.	40505033 40505034	40506033	40507033 40507034		
Preisgr. I II	- -	- -	- -		
			2 Türen; 3 Schubladen		
			 3		
			123,2 cm breit		
			40507035		
Preisgr. I II			- -		

Bei Einplanung als Hängeelemente oder gestapelte Elemente:
Max. Belastung je Element: 40 kg

Hängebeschlag

Hängebeschlag	für 88,0 cm Breite	für 105,6 cm Breite	für 123,2 cm Breite
	4880	4105	4123
Hängeelemente bzw. Wandmontage: Siehe hierzu die Informationen auf Seite 4.	-	-	-

Montagehinweise für Hängeelemente:
Beachten Sie bitte hierzu unbedingt die
Informationen und Hinweise im Kapitel
„Wandbeschaffenheit“!

3

4

MULTI-KOMMODE

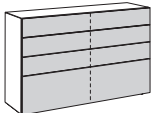
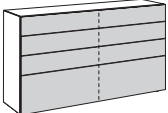
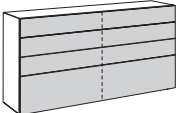
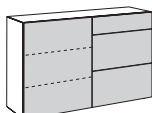
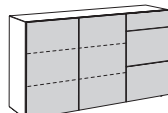
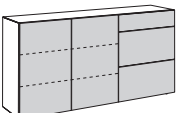
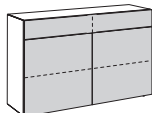
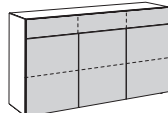
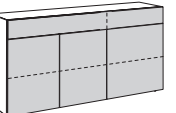
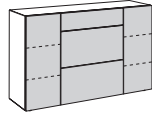
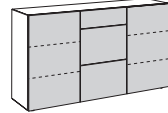
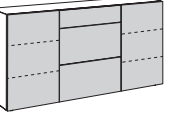
4 Schubladen		
		
140,8 cm breit	158,4 cm breit	176,0 cm breit
40508016	40509016	40510016
-	-	-
1 Tür; 3 Schubladen		
2 Türen (ohne Mittelseite); 3 Schubladen		
		
140,8 cm breit	158,4 cm breit	176,0 cm breit
40508031 40508032	40509031 40509032	40510031 40510032
-	-	-
1 Schublade; 2 Türen		
1 Schublade; 3 Türen		
2 Schubladen; 2 Türen (ohne Mittelseite); 1 Tür		
		
140,8 cm breit	158,4 cm breit	176,0 cm breit
40508033	40509033	40510033
-	-	-
2 Türen; 3 Schubladen		
		
140,8 cm breit	158,4 cm breit	176,0 cm breit
40508035	40509035	40510035
-	-	-

für 140,8 cm Breite	für 158,4 cm Breite	für 176,0 cm Breite
4140	4158	4176
-	-	-

6 Raster Elemente

6 Raster Elemente

105,6 cm hoch
(107,4 cm hoch inkl. 1,8 cm
hohen Sockelverstellern),
45,0 cm tief

3 Schubladen



70,4 cm breit

40604011

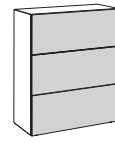

88,0 cm breit

40605011

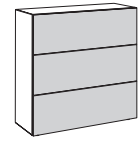

105,6 cm breit

40606011

3

Preisgr.
I
II

-
-

-
-

-
-

4 Schubladen



70,4 cm breit

40604012

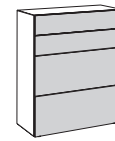

88,0 cm breit

40605012

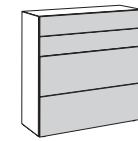

105,6 cm breit

40606012

3

Preisgr.
I
II

-
-

-
-

-
-

5 Schubladen



70,4 cm breit

40604013

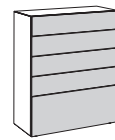

88,0 cm breit

40605013

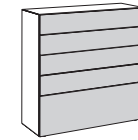

105,6 cm breit

40606013

3

Preisgr.
I
II

-
-

-
-

-
-

6 Schubladen



70,4 cm breit

40604014

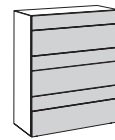

88,0 cm breit

40605014

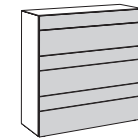

105,6 cm breit

40606014

3

Preisgr.
I
II

-
-

-
-

-
-

Bei Einplanung als Hängeelemente oder
gestapelte Elemente:
Max. Belastung je Element: 40 kg

Hängebeschlag

Hängebeschlag	für 70,4 cm Breite	für 88,0 cm Breite	für 105,6 cm Breite
	4704	4880	4105
Hängeelemente bzw. Wandmontage: Siehe hierzu die Informationen auf Seite 4.	-	-	-

Montagehinweise für Hängeelemente:
Beachten Sie bitte hierzu unbedingt die
Informationen und Hinweise im Kapitel
„Wandbeschaffenheit“!

3
4

MULTI-KOMMODE

Dieses Element ist nicht als
Hängeelement einplanbar.

3 Schubladen

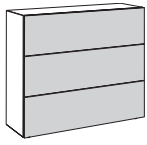

123,2 cm breit
40607011

-
-

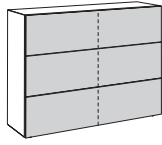

140,8 cm breit
40608011

-
-

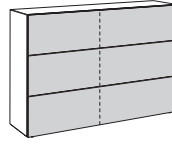

158,4 cm breit
40609011

-
-

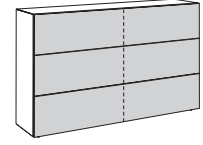

176,0 cm breit
40610011

-
-

Dieses Element ist nicht als
Hängeelement einplanbar.

4 Schubladen

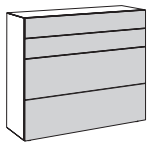

123,2 cm breit
40607012

-
-

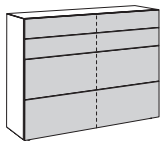

140,8 cm breit
40608012

-
-

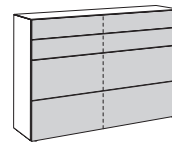

158,4 cm breit
40609012

-
-

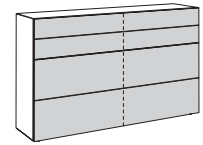

176,0 cm breit
40610012

-
-

Dieses Element ist nicht als
Hängeelement einplanbar.

5 Schubladen

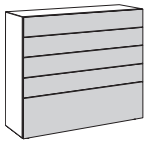

123,2 cm breit
40607013

-
-

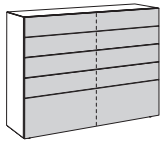

140,8 cm breit
40608013

-
-

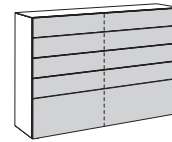

158,4 cm breit
40609013

-
-

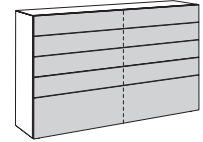

176,0 cm breit
40610013

-
-

Dieses Element ist nicht als
Hängeelement einplanbar.

6 Schubladen

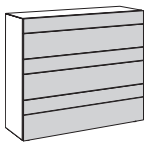

123,2 cm breit
40607014

-
-

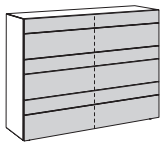

140,8 cm breit
40608014

-
-

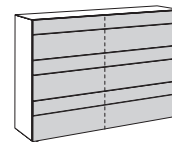

158,4 cm breit
40609014

-
-

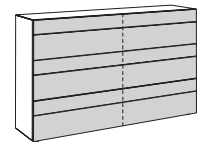

176,0 cm breit
40610014

-
-

für 123,2 cm Breite
4123

-

für 140,8 cm Breite
4140

-

für 158,4 cm Breite
4158

-

für 176,0 cm Breite
4176

-

6 Raster Elemente

6 Raster Elemente

105,6 cm hoch
(107,4 cm hoch inkl. 1,8 cm
hohen Sockelverstellern),
45,0 cm tief

6 Schubladen



70,4 cm breit

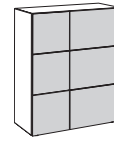

88,0 cm breit

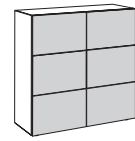

105,6 cm breit

3

wie Abb.
spiegelb.

40604015

40605015
40605016

40606015

Preisgr.
I
II

-
-

-
-

-
-

2 Schubladen; 2 Türen



70,4 cm breit

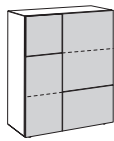

88,0 cm breit

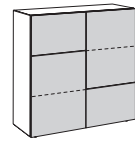

105,6 cm breit

3

wie Abb.
spiegelb.

40604031
40604032

40605031
40605032

40606031
40606032

Preisgr.
I
II

-
-

-
-

-
-

2 Schubladen; 2 Türen (ohne Mittelseite)



70,4 cm breit

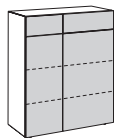

88,0 cm breit

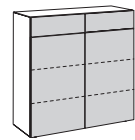

105,6 cm breit

3

wie Abb.
spiegelb.

40604033

40605033
40605034

40606033

Preisgr.
I
II

-
-

-
-

-
-

1 Tür; 3 Schubladen



70,4 cm breit

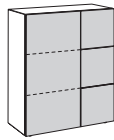

88,0 cm breit

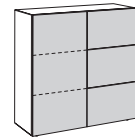

105,6 cm breit

3

wie Abb.
spiegelb.

40604035
40604036

40605035
40605036

40606035
40606036

Preisgr.
I
II

-
-

-
-

-
-

Bei Einplanung als Hängeelemente oder
gestapelte Elemente:
Max. Belastung je Element: 40 kg

Hängebeschlag

Hängebeschlag	für 70,4 cm Breite	für 88,0 cm Breite	für 105,6 cm Breite
	4704	4880	4105
Hängeelemente bzw. Wandmontage: Siehe hierzu die Informationen auf Seite 4.	-	-	-

Montagehinweise für Hängeelemente:
Beachten Sie bitte hierzu unbedingt die
Informationen und Hinweise im Kapitel
„Wandbeschaffenheit“!

3

4

MULTI-KOMMODE

6 Schubladen

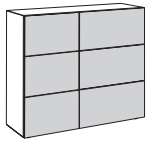

3

123,2 cm breit

40607015
40607016

-
-

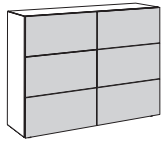

3

140,8 cm breit

40608015

-
-

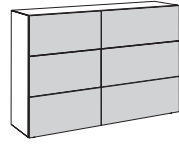

3

158,4 cm breit

40609015
40609016

-
-

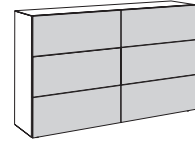

3

176,0 cm breit

40610015

-
-

2 Schubladen; 2 Türen

2 Schubladen; 3 Türen

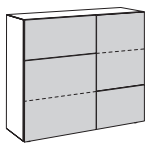

3

123,2 cm breit

40607031
40607032

-
-

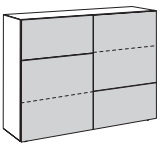

3

140,8 cm breit

40608031
40608032

-
-

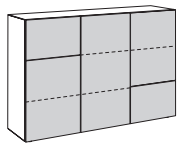

3

158,4 cm breit

40609031
40609032

-
-

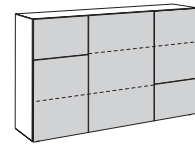

3

176,0 cm breit

40610031
40610032

-
-

2 Schubladen; 2 Türen

3 Schubladen; 3 Türen

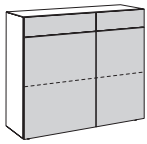

3

123,2 cm breit

40607033
40607034

-
-

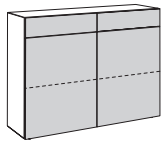

3

140,8 cm breit

40608033

-
-

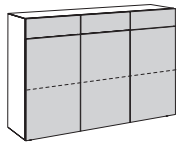

3

158,4 cm breit

40609033

-
-

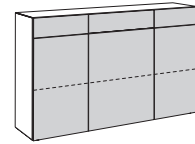

3

176,0 cm breit

40610033

-
-

1 Tür; 3 Schubladen

2 Türen (ohne Mittelseite); 3 Schubladen

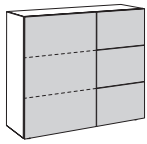

3

123,2 cm breit

40607035
40607036

-
-

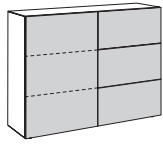

3

140,8 cm breit

40608035
40608036

-
-

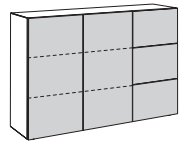

3

158,4 cm breit

40609035
40609036

-
-

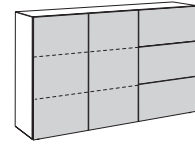

3

176,0 cm breit

40610035
40610036

-
-

für 123,2 cm Breite

4123

-

für 140,8 cm Breite

4140

-

für 158,4 cm Breite

4158

-

für 176,0 cm Breite

4176

-

7 Raster Elemente

7 Raster Elemente

123,2 cm hoch
(125,0 cm hoch inkl. 1,8 cm
hohen Sockelverstellern),
45,0 cm tief

Diese Elemente sind nicht als
Hängeelement einplanbar.

4 Schubladen



52,8 cm breit

40703011



70,4 cm breit

40704011



88,0 cm breit

40705011

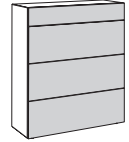

105,6 cm breit

40706011

Preisgr.
I
II

-
-

-
-

-
-

-
-

5 Schubladen



52,8 cm breit

40703012



70,4 cm breit

40704012



88,0 cm breit

40705012

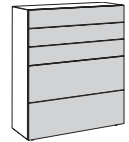

105,6 cm breit

40706012

Preisgr.
I
II

-
-

-
-

-
-

-
-

7 Schubladen



52,8 cm breit

40703013



70,4 cm breit

40704013



88,0 cm breit

40705013

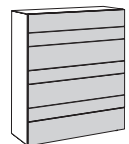

105,6 cm breit

40706013

Preisgr.
I
II

-
-

-
-

-
-

-
-



7 Raster Elemente

MULTI-KOMMODE

7 Raster Elemente

123,2 cm hoch
(125,0 cm hoch inkl. 1,8 cm hohen Sockelverstellern),
45,0 cm tief

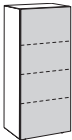
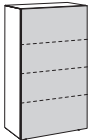
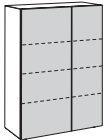
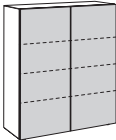
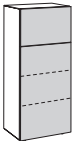
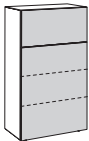
Diese Elemente sind nicht als Hängeelement einplanbar.

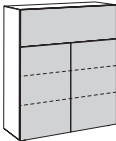
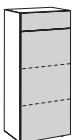
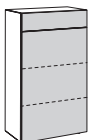
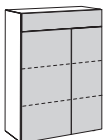
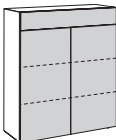
		1 Tür		2 Türen (ohne Mittelseite)	
					
		52,8 cm breit	70,4 cm breit	88,0 cm breit	105,6 cm breit
wie Abb. spiegelb.		40703021 L 40703022 R	40704021 L 40704022 R	40705021 40705022	40706021
Preisgr.		-	-	-	-
I		-	-	-	-
II		-	-	-	-
		1 Schublade; 1 Tür		1 Schublade; 2 Türen (ohne Mittelseite)	
					
		52,8 cm breit	70,4 cm breit	88,0 cm breit	105,6 cm breit
wie Abb. spiegelb.		40703031 L 40703032 R	40704031 L 40704032 R	40705031 40705032	40706031
Preisgr.		-	-	-	-
I		-	-	-	-
II		-	-	-	-
		1 Schublade; 1 Tür		1 Schublade; 2 Türen (ohne Mittelseite)	
					
		52,8 cm breit	70,4 cm breit	88,0 cm breit	105,6 cm breit
wie Abb. spiegelb.		40703033 L 40703034 R	40704033 L 40704034 R	40705033 40705034	40706033
Preisgr.		-	-	-	-
I		-	-	-	-
II		-	-	-	-

8 Raster Elemente

8 Raster Elemente

140,8 cm hoch
(142,6 cm hoch inkl. 1,8 cm
hohen Sockelverstellern),
45,0 cm tief

Diese Elemente sind nicht als
Hängeelement einplanbar.

4 Schubladen



52,8 cm breit

40803011



70,4 cm breit

40804011



88,0 cm breit

40805011

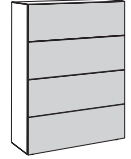

105,6 cm breit

40806011

Preisgr.
I
II

-

-

-

-

5 Schubladen



52,8 cm breit

40803012



70,4 cm breit

40804012



88,0 cm breit

40805012

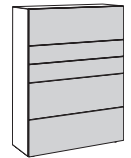

105,6 cm breit

40806012

Preisgr.
I
II

-

-

-

-

5 Schubladen



52,8 cm breit

40803013



70,4 cm breit

40804013



88,0 cm breit

40805013

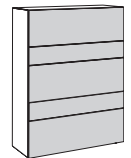

105,6 cm breit

40806013

Preisgr.
I
II

-

-

-

-

6 Schubladen



52,8 cm breit

40803014



70,4 cm breit

40804014



88,0 cm breit

40805014

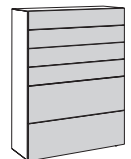

105,6 cm breit

40806014

Preisgr.
I
II

-

-

-

-

8 Raster Elemente

MULTI-KOMMODE

8 Raster Elemente

140,8 cm hoch
(142,6 cm hoch inkl. 1,8 cm hohen Sockelverstellern),
45,0 cm tief

Diese Elemente sind nicht als Hängeelement einplanbar.

1 Tür; 1 Schublade

2 Türen (ohne Mittelseite); 1 Schublade

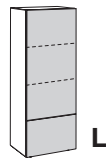

52,8 cm breit

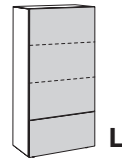

70,4 cm breit



88,0 cm breit

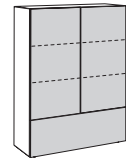

105,6 cm breit

wie Abb.
spiegelb.

40803031 L
40803032 R

40804031 L
40804032 R

40805031
40805032

40806031

Preisgr.
I
II

-

-

-

-

1 Tür; 2 Schubladen

2 Türen (ohne Mittelseite); 2 Schubladen

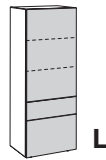

52,8 cm breit

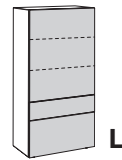

70,4 cm breit



88,0 cm breit

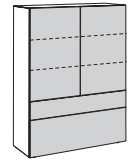

105,6 cm breit

wie Abb.
spiegelb.

40803033 L
40803034 R

40804033 L
40804034 R

40805033
40805034

40806033

Preisgr.
I
II

-

-

-

-

1 Tür; 2 Schubladen

2 Türen (ohne Mittelseite); 2 Schubladen

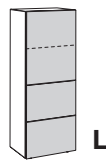

52,8 cm breit

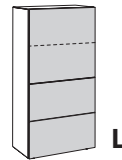

70,4 cm breit



88,0 cm breit

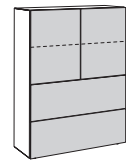

105,6 cm breit

wie Abb.
spiegelb.

40803035 L
40803036 R

40804035 L
40804036 R

40805035
40805036

40806035

Preisgr.
I
II

-

-

-

-

9 Raster Elemente

9 Raster Elemente

158,4 cm hoch
(160,2 cm hoch inkl. 1,8 cm
hohen Sockelverstellern),
45,0 cm tief

Diese Elemente sind nicht als
Hängeelement einplanbar.

1 Tür

1 Tür; 1 Schublade

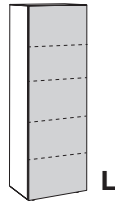

52,8 cm breit

40903021 L
40903022 R

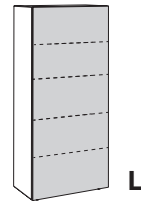

70,4 cm breit

40904021 L
40904022 R

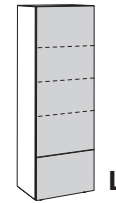

52,8 cm breit

40903033 L
40903034 R

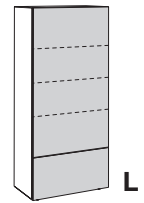

70,4 cm breit

40904033 L
40904034 R

Preisgr.
I
II

-

-

-

-

-

-

-

-

1 Tür; 2 Schubladen

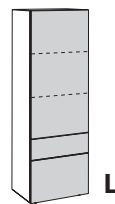

52,8 cm breit

40903031 L
40903032 R

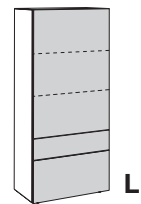

70,4 cm breit

40904031 L
40904032 R

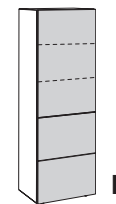

52,8 cm breit

40903035 L
40903036 R

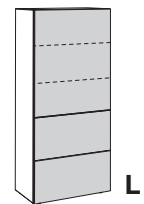

70,4 cm breit

40904035 L
40904036 R

Preisgr.
I
II

-

-

-

-

-

-

-

-

1 Tür; 1 offenes Fach; 3 Schubladen

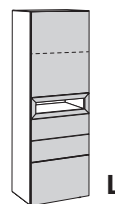

52,8 cm breit

40903041 L
40903042 R

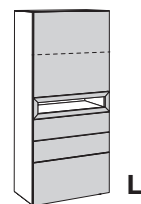

70,4 cm breit

40904041 L
40904042 R

Preisgr.
I
II

-

-

-

-

10 Raster Elemente

MULTI-KOMMODE

10 Raster Elemente

176,0 cm hoch
(177,8 cm hoch inkl. 1,8 cm hohen Sockelverstellern),
45,0 cm tief

Diese Elemente sind nicht als Hängeelement einplanbar.

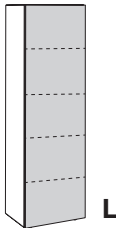
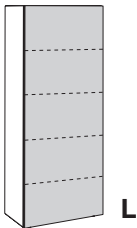
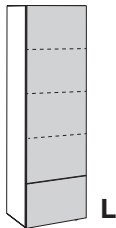
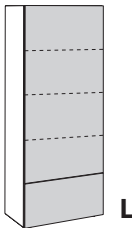
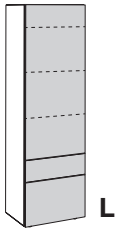
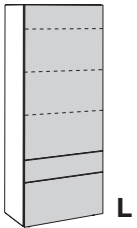
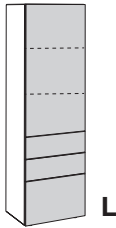
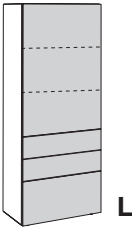
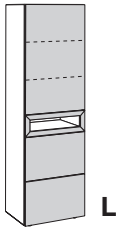
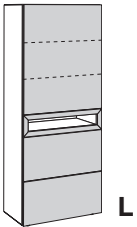
		1 Tür		1 Tür; 1 Schublade	
					
		52,8 cm breit	70,4 cm breit	52,8 cm breit	70,4 cm breit
		41003021 L 41003022 R	41004021 L 41004022 R	41003033 L 41003034 R	41004033 L 41004034 R
Preisgr.		-	-	-	-
I		-	-	-	-
II		-	-	-	-
		1 Tür; 2 Schubladen		1 Tür; 3 Schubladen	
					
		52,8 cm breit	70,4 cm breit	52,8 cm breit	70,4 cm breit
		41003035 L 41003036 R	41004035 L 41004036 R	41003031 L 41003032 R	41004031 L 41004032 R
Preisgr.		-	-	-	-
I		-	-	-	-
II		-	-	-	-
		1 Tür; 1 offenes Fach; 2 Schubladen			
					
		52,8 cm breit	70,4 cm breit		
		41003041 L 41003042 R	41004041 L 41004042 R		
Preisgr.		-	-		
I		-	-		
II		-	-		

Schreib-/Schminktisch

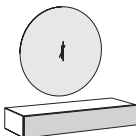
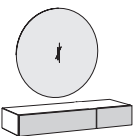
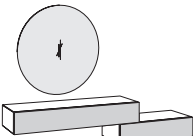
Schreib-/Schminktisch als Hängeelement 17,6 cm bzw. 35,2 cm hoch, 45,0 cm tief inkl. Spiegel, Ø 80,0 cm, 2,5 cm stark auf 1,9 cm starker Trägerplatte in Lackausführung	1 Spiegel; 1 Schublade		1 Spiegel; 2 Schubladen	
	 105,6 cm breit		 123,2 cm breit	
	 150,4 cm breit			
wie Abb. spiegelb.	98000001	98000002 98000102	98000003 98000103	
Preisgr. I II	-	-	-	

Spiegel







Spiegel Ø 80,0 cm 2,5 cm stark auf 1,9 cm starker Trägerplatte in Lackausführung	 Ø 80,0 cm 5000528	
	-	

Einlegeböden

Einlegeböden 1,9 cm stark (2,9 cm stark für 105,6 cm Breite), 39,5 cm tief zur freien Einplanung in Elemente innerhalb des Rastersystems							
		für 17,6 cm Breite	für 35,2 cm Breite	für 52,8 cm Breite	für 70,4 cm Breite	für 88,0 cm Breite	für 105,6 cm Breite
		124	134	154	174	184	1104
Preisgr. I II	-	-	-	-	-	-	

	<p>Kabeldurchlass K1 silberfarbig; Ø 8,0 cm Es besteht die Möglichkeit eines Kabeldurchlasses in dem oberen und unteren Abschlussboden der Lowboards sowie in Konstruktionsböden. Der Kabeldurchlass ist im hinteren Bereich des Bodens möglich. Position mittig vom Fach, Mitte der Bohrung von der Hinterkante des Elementes: 10,0 cm.</p>	<p>K1 -</p>
	<p>Kabeldurchlass K2 silberfarbig; Ø 8,0 cm Es besteht die Möglichkeit eines Kabeldurchlasses in der Rückwand der Lowboards. Position mittig vom Fach.</p>	<p>K2 -</p>
	<p>Kabeldurchlass K7 silberfarbig; 7,0 x 12,0 cm Es besteht die Möglichkeit eines Kabeldurchlasses in dem Abschlussboden der Lowboards. Position mittig vom Fach, bündig an der Hinterkante des Elementes.</p>	<p>K7 -</p>
	<p>Kabeldurchlass K8 silberfarbig; 12,8 x 3,2 cm Es besteht die Möglichkeit eines Kabeldurchlasses in dem Abschlussboden der Lowboards. Der Kabeldurchlass ist an der Hinterkante des Abschlussbodens möglich. Position mittig vom Fach.</p>	<p>K8 -</p>
	<p>Kabeldurchlass K9 13,0 x 1,6 cm Es besteht die Möglichkeit eines Kabeldurchlasses in einem Einlegeboden oder im unteren Abschlussboden. Der Kabeldurchlass ist an der Hinterkante des Einlegebodens bzw. an der Hinterkante des unteren Abschlussbodens hinter der Rückwand möglich. Position mittig vom Fach.</p>	<p>K9 -</p>
	<p>Kabeldurchlass K11 4,0 cm hoch Es besteht die Möglichkeit eines Kabeldurchlasses in der Rückwand der Lowboards. Die Rückwand wird unterhalb des Abschlussbodens ausgefräst. Position mittig vom Fach. Nutzbare Breite: Fachbreite abzgl. 23,0 cm.</p>	<p>K11 -</p>
	<p>Kabeldurchlass K20 silberfarbig; Ø 8,0 cm Es besteht die Möglichkeit eines Kabeldurchlasses in den Mittelseiten der Lowboards. Position: Mitte der Bohrung von der Hinterkante des Elementes: 10,0 cm.</p>	<p>K20 -</p>
	<p>Subwoofer-Bodenausschnitt Bodenausschnitt 12 x 23,2 cm Durch den Bodenausschnitt dringen die Töne des Subwoofers ohne Behinderung aus dem Lowboard nach aussen. Die exakte Position im Korpus wird werksseitig festgelegt und kann nicht verändert werden.</p>	<p>14 -</p>

Beleuchtung

	für 35,2 cm Breite	für 52,8 cm Breite	für 70,4 cm Breite	für 88,0 cm Breite	für 105,6 cm Breite	für 123,2 cm Breite	für 140,8 cm Breite	für 158,4 cm Breite	für 176,0 cm Breite
LED-Lichtleiste 1,0 cm stark, 1,1 cm tief Nachträgliche Montage ist nicht möglich.  Dieses Produkt enthält eine Lichtquelle der Energieeffizienzklasse F. 12 V. 	zum Einbau in Elemente	1,6 W	2,4 W	4,7 W	5,9 W	6,3 W			
		322	522	822	922	112			
		-	-	-	-	-			
 Dieses Produkt enthält eine Lichtquelle der Energieeffizienzklasse F. 12 V. 	zum Einbau in offene Fächer	0,8 W	2,4 W	4,7 W					
		352	522	722					
		-	-	-					
	zum Einbau in untere Abdeckböden bei Hängeelementen	1,6 W	2,4 W	4,7 W	5,9 W	6,3 W	8,2 W	10,2 W	10,6 W
		322	522	822	922	112	122	142	152
		-	-	-	-	-	-	-	-
Power-LED-Einbaustrahler Ø 7,1 cm  Dieses Produkt enthält eine Lichtquelle der Energieeffizienzklasse F. 12 V. 	zum Einbau in Elemente, offene Fächer, untere Abdeckböden bei Hängeelementen	2,9 W							
		7941							
		-							

Funkfernbedienung mit Farbtemperaturwechsel

Standardmäßig erfolgt die Schaltung der Beleuchtung durch einen außenliegenden Fußschalter. Die Farbtemperatur der LED-Leuchten bei Einsatz des Fußschalters ist kaltweiß. Als Alternative ist aber auch eine 4-Kanal Funkfernbedienung möglich, für die ein Aufpreis berechnet wird. Mit jedem der 4 Kanäle können mehrere Leuchten ein- und ausgeschaltet werden. Alle 4 Kanäle sind separat über Tastendruck dimmbar. Die Farbtemperatur aller 4 Kanäle ist von kaltweiß (ca. 6500 Kelvin = Grundeinstellung der LED-Leuchten) auf warmweiß (ca. 2700 Kelvin) stufenlos einstellbar. Wenn warmweiß gewünscht wird, muss eine Funkfernbedienung bestellt werden. Des weiteren besteht die Möglichkeit, mit den Tasten „Alles an“ bzw. „Alles aus“ alle Kanäle gleichzeitig an- bzw. auszuschalten. Die Funkfernbedienung besteht aus einem Sender und einem Empfänger. Werden aufgrund der Möbelplanung mehrere Empfänger benötigt, werden diese und entsprechende Kabel werksseitig zugesteuert (ohne Mehrpreis). Bei Einsatz der Funkfernbedienung entfällt die Fußschaltung.



2119

-

MULTI-KOMMODE

Sonderanfertigungen (wie z.B. andere Frontaufteilungen) sind auf Anfrage möglich. Bitte wenden Sie sich an Ihren Kundenberater.

Sonderartikel

Individuelle Sonderanfertigungen

Sollte Ihre gewünschte Sonderanfertigung so individuell sein, dass diese mit den vielen, von uns bereits angebotenen und kalkulierten Sonderanfertigungen nicht abbildbar ist, dann werden wir Ihnen den Preis über einen Faktor über die Type 33 nennen. Bitte geben Sie uns auf Ihrer Bestellung die zugehörige Anfrage-Nr. und den angegebenen Faktor der Type 33 mit an.

33

-

Sonderfarben; Blauer Engel / Emissionslabel der DGM

Sonderfarben

Alle hülsta-Lackfarben sind bei nahezu allen hülsta-Programmen möglich. Lieferfähigkeit und Preise auf Anfrage.

Hinweis zum „Blauen Engel“ (RAL-UZ 38) und Emissionslabel der DGM (Klasse A)

Die Anforderungen des „Blauen Engel“ und des DGM-Emissionslabels können bei Lackfarben der Preisgruppen III und IV (siehe hierzu die verschiedenen Lackausführungen beim Programm NEO) je nach Farbmix (Flächen-Anteil dieser Farben in der Kommission) ggf. nicht erfüllt werden. Die gesetzlichen Bestimmungen werden aber auf jeden Fall eingehalten!

Schaltmöglichkeiten für Beleuchtung: Funkfernbedienung mit Farbtemperaturwechsel

Funkfernbedienung mit Farbtemperaturwechsel

Standardmäßig erfolgt die Schaltung der Beleuchtung durch einen außenliegenden Fußschalter. Die Farbtemperatur der LED-Leuchten bei Einsatz des Fußschalters ist kaltweiß. Als Alternative ist aber auch eine 4-Kanal Funkfernbedienung möglich, für die ein Aufpreis berechnet wird. Mit jedem der 4 Kanäle können mehrere Leuchten ein- und ausgeschaltet werden. Alle 4 Kanäle sind separat über Tastendruck dimmbar. Die Farbtemperatur aller 4 Kanäle ist von kaltweiß (ca. 6500 Kelvin = Grundeinstellung der LED-Leuchten) auf warmweiß (ca. 2700 Kelvin) stufenlos einstellbar. Wenn warmweiß gewünscht wird, muss eine Funkfernbedienung bestellt werden. Des Weiteren besteht die Möglichkeit, mit den Tasten „Alles an“ bzw. „Alles aus“ alle Kanäle gleichzeitig an- bzw. auszuschalten. Die Funkfernbedienung besteht aus einem Sender und einem Empfänger. Werden aufgrund der Möbelplanung mehrere Empfänger benötigt, werden diese und entsprechende Kabel werksseitig zugesteuert (ohne Mehrpreis). Bei Einsatz der Funkfernbedienung entfällt die Fußschaltung.

Bei der Funkfernbedienung sind die folgenden Punkte zu beachten:

- Der Empfänger ist hinter Rückwand oder unter Sockelböden (unterhalb von Sockelböden mindestens 20 mm Raum erforderlich) zu positionieren.
- Die Gesamtwattzahl aller eingeplanten Beleuchtungen je Empfänger darf 30 Watt nicht überschreiten.
- 4 Kanäle = 4 Beleuchtungsgruppen
- 1 Beleuchtungsgruppe = x Leuchtmittel
- Alle Leuchten innerhalb einer Beleuchtungsgruppe können auf die gleiche Helligkeit gedimmt werden.
- Die Änderung der Farbtemperatur erfolgt für alle Leuchten in allen Beleuchtungsgruppen.

Bitte beachten Sie unbedingt die Bedienungs- und Programmieranleitung!

4-Kanal Funkfernbedienung mit Farbtemperaturwechsel



4-Kanal Funkfernbedienung mit Farbtemperaturwechsel

Type	2119	-
------	------	---

Anwendungsbeispiele (schematische Darstellungen)

Beispiel 1

Beleuchtung innerhalb eines Möbels

Kanal 1 schaltet (und dimmt) alle Leuchtmittel in Beleuchtungsgruppe 1, d.h. den LED-Einbaustrahler in der linken Vitrine

Kanal 2 schaltet (und dimmt) alle Leuchtmittel in Beleuchtungsgruppe 2, d.h. die LED-Einbaustrahler im offenen Fach

Kanal 3 schaltet (und dimmt) alle Leuchtmittel in Beleuchtungsgruppe 3, d.h. den LED-Einbaustrahler in der rechten Vitrine

Hinweise:

Die Gesamtwattzahl aller eingeplanten Beleuchtungen je Empfänger darf 30 Watt nicht überschreiten. Die Änderung der Farbtemperatur erfolgt für alle Leuchten in allen Beleuchtungsgruppen.

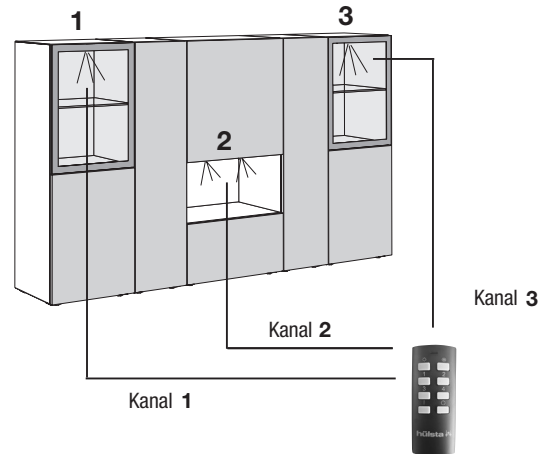

Beispiel 2

Beleuchtung von bauseits getrennten Möbeln

Kanal 1 schaltet (und dimmt) alle Leuchtmittel in Beleuchtungsgruppe 1, d.h. den LED-Einbaustrahler und die LED-Lichtblenden in der linken Vitrine

Kanal 2 schaltet (und dimmt) alle Leuchtmittel in Beleuchtungsgruppe 2, d.h. die LED-Einbaustrahler und die LED-Lichtblenden in der mittleren Vitrine

Kanal 3 schaltet (und dimmt) alle Leuchtmittel in Beleuchtungsgruppe 3, d.h. den LED-Einbaustrahler und die LED-Lichtblenden in der rechten Vitrine

Hinweise:

Die Gesamtwattzahl aller eingeplanten Beleuchtungen je Empfänger darf 30 Watt nicht überschreiten. Die Änderung der Farbtemperatur erfolgt für alle Leuchten in allen Beleuchtungsgruppen.

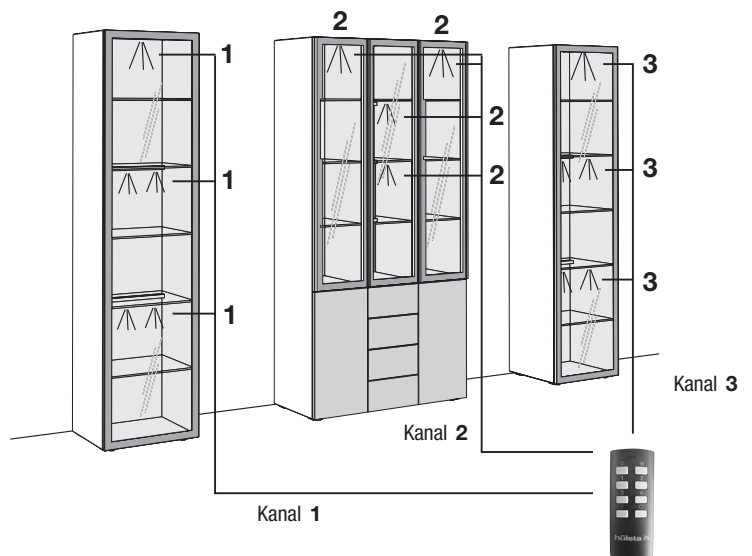

Beispiel 3

Beleuchtung von bauseits getrennten Möbeln

Kanal 1 schaltet (und dimmt) alle Leuchtmittel in Beleuchtungsgruppe 1, d.h. die LED-Einbaustrahler in der linken, mittleren und rechten Vitrine

Kanal 2 schaltet (und dimmt) alle Leuchtmittel in Beleuchtungsgruppe 2, d.h. die oberen LED-Lichtblenden in der linken, mittleren und rechten Vitrine

Kanal 3 schaltet (und dimmt) alle Leuchtmittel in Beleuchtungsgruppe 3, d.h. die unteren LED-Lichtblenden in der linken, mittleren und rechten Vitrine

Hinweise:

Die Gesamtwattzahl aller eingeplanten Beleuchtungen je Empfänger darf 30 Watt nicht überschreiten. Die Änderung der Farbtemperatur erfolgt für alle Leuchten in allen Beleuchtungsgruppen.

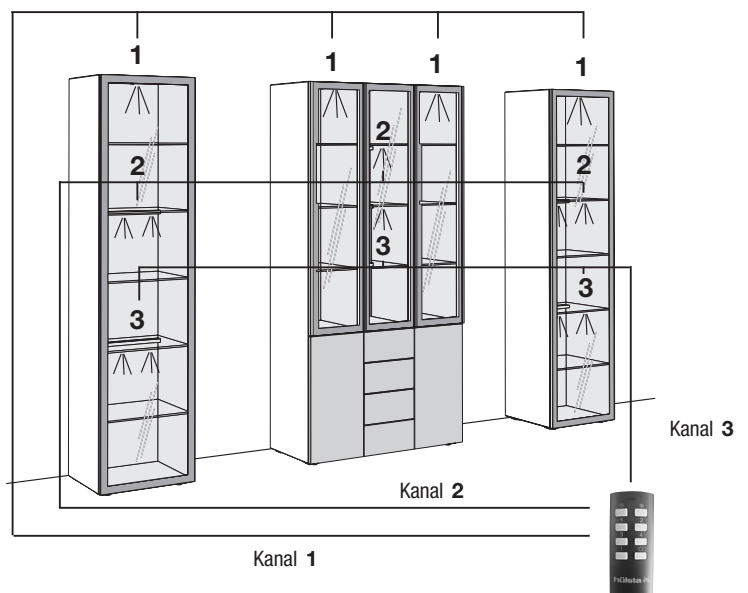

Kabeldurchlässe

WICHTIGE HINWEISE Bitte unbedingt beachten!

Bitte geben Sie in Ihrer Bestellung unbedingt die **exakte Position** des Kabeldurchlasses an (Maßangabe immer mittig vom Kabeldurchlass). Bei **Hängeelementen** kann der Kabeldurchlass nur in der unteren Position geplant werden (aufgrund der Hängebeschläge). Bei **Abdeckplatten** wird der Kabeldurchlass gemäß der Programm-spezifischen Gegebenheiten vom Werk festgelegt. Gleiches gilt für fertigungstechnische Ausnahmen infolge kundenindividueller Planung. Der K20 wird mittig in der Tiefe der **Wange** angebracht. Bitte die exakte Höhe (Mitte der Bohrung des Kabeldurchlasses ab Unterkante Wange) angeben! Technischer Fortschritt vorbehalten.

Mindestmaß für den Kabeldurchlass (jeweils von der Innenseite): 100 mm von der Seite und 70 mm von hinten (bei horizontalen Flächen) bzw. 100 mm von der Seite und 70 mm von unten (bei vertikalen Flächen). Bitte geben Sie an, ob der Einbau links, rechts oder in der Mitte erfolgen soll.

Standardposition: Wird in Ihrer Bestellung keine Angabe zur exakten Position des Kabeldurchlasses gemacht, erfolgt der Einbau grundsätzlich in der Mitte unten bzw. in der Mitte hinten in der betreffenden Fläche mit der oben angeführten Maßkonstellation.

Achtung! Bitte beachten Sie, daß der Einbau des Kabeldurchlasses nicht an der Position gemacht werden kann, an der sich Einbau- oder Vorbaustrahler, Mittelseiten bzw. eine geteilte Rückwand befinden. **Siehe unbedingt die folgenden Erklärungsskizzen!**

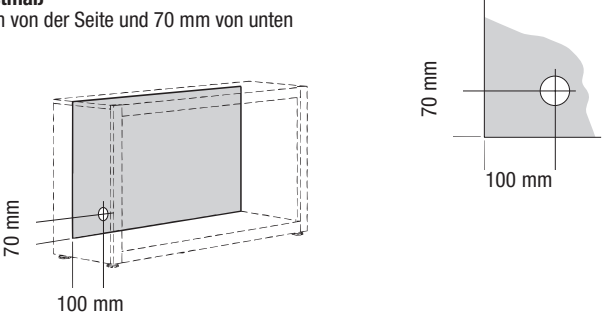
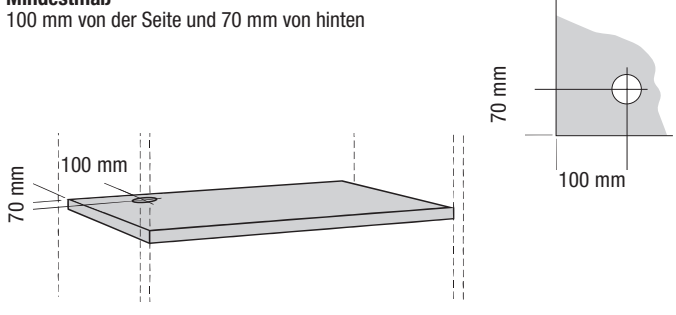
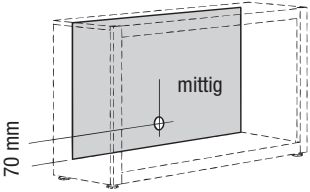
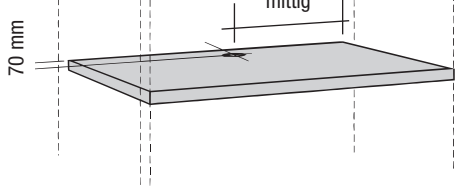
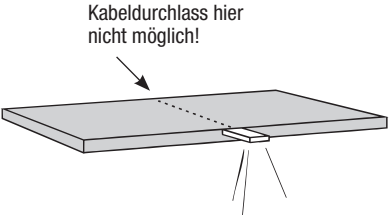
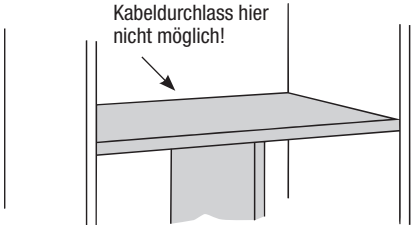
für vertikale Flächen	für horizontale Flächen
<p>Mindestmaß 100 mm von der Seite und 70 mm von unten</p> 	<p>Mindestmaß 100 mm von der Seite und 70 mm von hinten</p> 
<p>Standardposition Mittig in der Fläche und 70 mm von unten</p> 	<p>Standardposition Mittig in der Fläche und 70 mm von hinten</p> 
<p>Achtung! Befinden sich Einbau- oder Vorbaustrahler z. B. in einem Bord, kann an dieser Position nicht der Kabeldurchlass gemacht werden!</p> 	<p>Achtung! Befindet sich z. B. eine Mittelseite zwischen 2 Borden, kann an dieser Position nicht der Kabeldurchlass gemacht werden!</p> 

Wandbeschaffenheit / Montageanleitung

Wichtige Hinweise:

Die Wandbeschaffenheit ist vor Vertragsabschluss unbedingt abzufragen und vor der Montage sorgfältig durch einen Fachmonteur zu überprüfen.







Die Montage darf ausschließlich durch einen Fachmonteur unter sorgfältiger Beachtung der Montageanleitung erfolgen.

Die von hülsta als Standardset beigelegten Kunststoffdübel sind ausschließlich für Beton \geq C12/15 geeignet, wenn die Wandbeschaffenheiten und Druckfestigkeiten gemäß der untenstehenden Tabelle vorliegen. In jedem Fall ist eine Montage an Leichtbauwänden ausgeschlossen.

Darüber hinaus bieten wir für die untenstehenden Mauerwerksarten ein Befestigungsset mit Montagemörtel an (siehe Montage-Mörtelset unten). Auch hier ist die Montage durch einen Fachmonteur unter Berücksichtigung der Wandbeschaffenheit und der Montageanleitung durchzuführen. Die unten aufgeführten Druckfestigkeiten dürfen auf keinen Fall unterschritten werden.

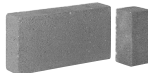
Baustofftabelle

mit Beschreibung, welche Sets bei folgenden Mauerwerksarten angewendet werden müssen:

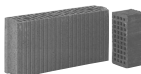
Standardset	Montage-Mörtelset ausschließlich für untenstehende Baustoffe geeignet!	
Beton C12/15 Druckfestigkeit \geq 15 N/mm ² 	 Mauerziegel Mz 12 Druckfestigkeit \geq 12 N/mm ²	 Vollstein aus Leichtbeton V2 Druckfestigkeit \geq 2 N/mm ²
	 Kalksandvollstein KS 12 Druckfestigkeit \geq 12 N/mm ²	 Hohlblockstein aus Leichtbeton Hbl 2 Druckfestigkeit \geq 2 N/mm ²
	 Kalksandlochstein KSL 12 Druckfestigkeit \geq 12 N/mm ²	 Porenbeton PP2 Druckfestigkeit \geq 2 N/mm ²
	 Hochlochziegel HLz 12 Druckfestigkeit \geq 12 N/mm ² Rohdichte \geq 1,0 kg/dm ³	

In allen anderen Fällen ist zwingend eine andere, geeignete Befestigungsart durch einen Fachmonteur auszuwählen. Für die sachgerechte Auswahl anderer Befestigungsarten übernimmt hülsta keinerlei Haftung! Bitte beachten Sie, dass bei unsachgemäßer Befestigung der Möbel an der Wand ein Risiko des Herabfallens bzw. Umkippens besteht – besonders bei Verwendung von bauseitig beschafften alternativen Befestigungsmaterialien. Generell sind Sie als Händler/Fachmonteur für die fachgerechte Wandbefestigung verantwortlich.



Befestigungssets

Kennzeichnungen an den Typenlistenzeichnungen / Montagehinweise für Hängeelemente

Der Großteil der Möbel hat zwei Wandbefestigungspunkte (= Anzahl an Trägerplatten), wenn diese als Hängeelemente eingeplant werden. Dieses wird nicht explizit in der Typenliste erwähnt. Bei einer abweichenden Anzahl an Wandbefestigungspunkten (= Trägerplatten) wird dieses an den Zeichnungen in der Typenliste mit Zahlen in schwarzen Feldern gekennzeichnet. Jede Trägerplatte benötigt vier Befestigungsschrauben.

- 3** = 3 Trägerplatten
- 4** = 4 Trägerplatten usw.

Ein **Montage-Mörtelset** ist ausreichend für bis zu max. 3 Trägerplatten oder 4 Hängewangen.

Wichtiger Hinweis: Je nach Wandbeschaffenheit (siehe oben abgebildete Mauerwerksarten) ist die Montage mittels des speziellen Montage-Mörtelsets und einer handelsüblichen Auspresspistole durchzuführen, welche Grundvoraussetzung für eine sichere und saubere Verarbeitung ist.

Standardset

Das Standardset besteht aus 4 Kunststoffdübeln und 4 Befestigungsschrauben und ist ausreichend für 1 Trägerplatte. Die Standardsets sind gemäß der Anzahl an Trägerplatten im Beschlagpaket enthalten.

Montage-Mörtelset für bis zu max. 3 Trägerplatten bestehend aus:

- 9x Injektions-Siebhülsen
- 9x Einschraubhülsen
- 1x Injektionskartusche
- 2x Statikmischer
- 1x Montageanleitung

Bitte verwenden Sie die Befestigungsschrauben aus dem Standardset (wird kostenlos mitgeliefert).

Bestellbeispiel:

- Anzahl an Trägerplatten aller bestehenden Typen addieren
- Summe durch „3“ teilen
- Ergebnis auf volle Zahl aufrunden
- = Anzahl der benötigten Montage-Mörtelsets

M2

Ihr direkter Draht zu hülsta

- Sie haben Fragen oder Änderungswünsche zu Ihrer Auftragsbestätigung?
Kontakt **Auftragsmanagement**: Telefon: +49 (0) 2563 / 86-1629 • email: bestellungen@huelsta.com
- Sie haben Fragen zu unseren Produkten oder zu Ihrer laufenden Kommission?
Kontakt **Kundenberatung**: Telefon: +49 (0) 2563 / 86-1060 • email: produktanfragen@huelsta.com
- Sie haben Beanstandungen zur ausgelieferten Ware oder benötigen Ersatzteile?
Kontakt **Kundendienst**: Telefon: +49 (0) 2563 / 86-1626 • email: beanstandungen@huelsta.com
- Sie haben Fragen, Anregungen oder Wünsche zu den hülsta-Produktschulungen?
Kontakt **Schulungsteam**: Telefon: +49 (0) 2563 / 86-1493 • email: seminare@huelsta.com

hülsta-Planungsservice

Ihre furn plan-Planung ist so komplex, dass Sie dafür unsere Unterstützung benötigen? Für diese Situation haben wir den hülsta-Planungsservice geschaffen. hülsta-Mitarbeiter überprüfen für Sie schnellstmöglich Ihre Planung. Der Kunde bekommt so eine Planung, die ihn begeistern wird!

hülsta-Planungsservice
Tel.: +49 (0) 2563 / 86-1060
Fax: +49 (0) 2563 / 86-1000
Mail: Planungsservice-Handel@huelsta.com
Montags bis freitags von 9:00 bis 17:00 Uhr

Sonderwunsch? Zu uns!

Maximal individuell! – Maximal flexibel! – hülsta macht die meisten Sonderwünsche möglich.
Gibt es einen Wunsch, der so leicht nicht zu planen ist? Rufen Sie uns an, schicken Sie uns eine Mail oder ein Fax. Um auch diese Wünsche Ihres Kunden zu verwirklichen, gibt es das hülsta-Sonderwunsch-Team. Die Kollegen sind die Profis für Sonderanfertigungen. Sie planen und kalkulieren für Sie die möglichen Anfertigungen und entwickeln bei technisch unmöglichen Ideen einen alternativen Vorschlag.

Das hülsta-Sonderwunsch-Programm im Überblick:

- Zahlreiche Sonderanfertigungen sind einfach über die Typenliste bestellbar
- Sonderanfertigungen werden unkompliziert und professionell geplant
- Kompetente Mitarbeiter beraten Sie telefonisch, via Fax und per Mail
- Bei technisch unmöglichen Wünschen erhalten Sie alternative Vorschläge
- Viele Sonderanfertigungen erhalten Sie ohne Mehrpreis
- Ausgebildete Tischler und Techniker setzen die Planungen fachlich perfekt um

hülsta-Sonderwunsch-Team
Tel.: +49 (0) 2563 / 86-1060
Fax: +49 (0) 2563 / 86-1000
Mail: Sonderwunsch@huelsta.com

Wir sind auch samstags für Sie da!

Unsere **Samstags-Hotline** ist für Sie durchgehend von **10:00 bis 17:00 Uhr** erreichbar.

Telefon: +49 (0) 2563 / 86-1800

Montags bis freitags ist für Sie die hülsta-Verkaufsabteilung durchgehend von **9:00 bis 17:00 Uhr** erreichbar.

hülsta MULTI-KOMMODE

Stand: D 12.2022

Entwurf und Konzeption gesetzlich geschützt, Irrtum vorbehalten. Konstruktions-, Farb- und Materialänderungen im Rahmen des technischen Fortschritts vorbehalten.

hülsta-werke · Karl-Hüls-Straße 1 · D-48703 Stadthohe
Tel. +49 (0) 2563 / 86-0 · Fax +49 (0) 2563 / 86-1000
www.huelsta.com

hülsta 