



*now!*  
by hülsta

time



9/21  
D

[www.now.huelsta.com](http://www.now.huelsta.com)

made in germany

«Beeindruckend, wie schnell ein persönlicher Wohnraum perfekte Wirklichkeit werden kann.» Ein Schrank, der eigentlich halb Vitrine, halb High-board ist. Eine dank flexiblem Wangensystem individuell konfigurierbare Wohnwand mit Vitrinenschiebetür. Ein Regal mit Holzeinsätzen. Low- und Sideboards mit oder ohne FüÙe. Wenn deine Möbel deine etwas anderen Ideen möglich machen sollen und du Wert auf Leichtigkeit legst, bist du bei now! time genau richtig. Viele verschiedene Oberflächen in Hochglanz-Lack, Lack und Holz lassen sich aufregend leger und klar kombinieren – häufig so überraschend, dass wir uns manchmal wundern, dass wir selbst noch nicht drauf gekommen sind.

## Planungshinweise

### Ausführungsübersichten

#### Ausführungen Korpus, Abdeckplatte, Podeste

Lack weiß Natureiche Kernnussbaum
---

#### Ausführungen Front

Lack weiß Natureiche Kernnussbaum Hochglanzlack weiß Hochglanzlack sand Hochglanzlack grau Hochglanzlack seidengrau
---

#### Ausführungen Wangen; Holzböden, Mittelseite, Nischenrückwand für Wangen; Wandsteckborde, Winkelborde

Lack weiß Lack sand Lack grau Lack seidengrau Natureiche Kernnussbaum
--

#### Ausführungen offenes Fach

Lack weiß Lack sand Lack grau Lack seidengrau Lack taubenblau Lack lemon Lack altrosa Natureiche Kernnussbaum
---

#### Ausführungen Knöpfe

<b>Standardausführung</b> Edelstahl	<b>wahlweise auch in:</b> Lack weiß Lack sand Lack grau Lack seidengrau Natureiche Kernnussbaum
--	---

Türen und Schubladen werden standardmäßig mit Knöpfen aus Edelstahl geliefert. Alternativ sind Knöpfe in einer der oben angeführten Ausführungen möglich (ohne Aufpreis). Bitte die gewünschte Ausführung deutlich im Auftrag angeben!

#### Korpuse, Korpuszubehör

Korpus in Korpusausführung

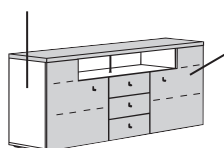

Front in Frontausführung

#### Wangen; Holzböden, Mittelseite, Nischenrückwand für Wangen; Wandsteckborde, Winkelborde

Alle Typen in den oben aufgeführten Ausführungen

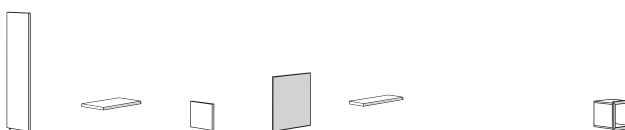

#### Offenes Fach

Offenes Fach in den oben aufgeführten Ausführungen

#### Ausführungswechsel:

Bei now! time sind Farbkombinationen innerhalb einzelner Typen möglich. Geben Sie in diesem Fall die Ausführung deutlich und separat im Auftrag an! **Bitte alle Ausführungen deutlich im Auftrag angeben!**

#### Beispiel:

Türen in Hochglanz-lack weiß

Korpus und Abdeckplatte in Lack weiß

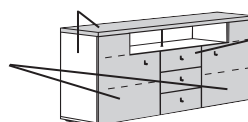

Schubladen in Kernnussbaum

- **Wichtiger Hinweis:** Wangensystem, Korpuse und Lowboards sind nicht als Raumteiler verwendbar.
- **hülsta-SoftFlow:** Alle Schubladen mit gedämpftem Selbsteinzug als Vollauszug
- **hülsta-MagicClose:** Alle Holz-Drehtüren mit hülsta-Magic-Close (gedämpfter Türanschlag)

- Bereits seit 1996 tragen alle unsere Kastenmöbel und Federholzrahmen das an strenge Kriterien geknüpfte Zeichen „Blauer Engel, weil emissionsarm“, das Produkte auszeichnet, die schadstoffarm und besonders umweltverträglich sind.



**Bitte unbedingt beachten: siehe Kapitel „now! general“ zu folgenden Themen:**

- wichtige Hinweise zur Einplanung von Beleuchtungen
- Fernbedienung für LED-Beleuchtung
- Infrarot-Repeater-Set für Lowboards
- Kabeldurchlass-Montageset
- Maßübersicht Flachbildschirmgrößen
- Klappenanschlag
- Hängeelemente
- Maximale Belastungen
- Wandbeschaffenheit / Montageanleitung

## Planungshinweise

### Lowboards / Sideboards / Hängeelemente planen

#### Planungsschritt 1

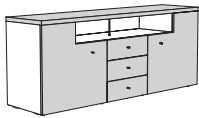

#### Auswahl der Type

Hinweis:  
Bitte alle Ausführungen deutlich im Auftrag angeben (siehe hierzu auch die Informationen auf der Vorderseite).

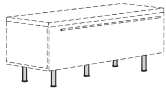

#### Optionale FüÙe bei Low- und Sideboards

Bei Sideboards und 190 cm breiten Lowboards wird ein 6er Set FüÙe benötigt. Bei 140 cm breiten Lowboards werden ein 2er Set und ein 3er Set FüÙe benötigt. Bei Einplanung der Lowboards auf Podeste: siehe hierzu die Skizzen rechts!

#### Planungsschritt 2

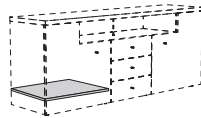

#### Auswahl des optionalen Zubehörs

- Einlegeböden für Sideboard
- Knöpfe in einer anderen Ausführung

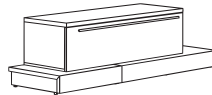

Das Lowboard steht komplett auf einem Podest = es werden keine FüÙe benötigt.

#### Planungsschritt 3

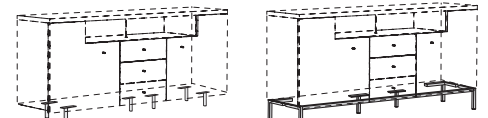

#### Auswahl der optionalen FüÙe / des optionalen Metallgestells

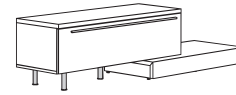

Das Lowboard steht mindestens zu einem Drittel auf einem Podest = es werden ein 3er Set FüÙe beim 140 cm breiten Lowboard und zwei 2er Sets beim 190 cm breiten Lowboard benötigt.



Das Lowboard steht mindestens zur Hälfte auf einem Podest = es werden ein 2er Set FüÙe beim 140 cm breiten Lowboard und ein 3er Set beim 190 cm breiten Lowboard benötigt.

### Einzelmöbel planen

#### Planungsschritt 1

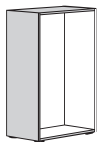

#### Auswahl des Korpus(es)

in der gewünschten Ausführung

#### Planungsschritt 2



#### Auswahl der Inneneinteilung

in der gewünschten Ausführung wie z.B.: Holz-Einlegeböden, Glas-Einlegeböden, Konstruktionsböden, Zubehör wie z.B. LED-Lichtleiste

#### Planungsschritt 3



#### Auswahl der Front(en)

in der gewünschten Ausführung wie z.B.: Türen, Schubkästen, offene Fächer, Knöpfe in einer anderen Ausführung

#### Planungsschritt 4

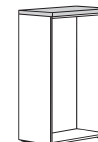

#### Auswahl der Abdeckplatte

in der gewünschten Ausführung

### Wangenkombination planen

#### Planungsschritt 1

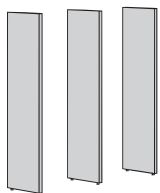

#### Auswahl der Wangen

in der gewünschten Anzahl sowie in der gewünschten Ausführung und Höhe

#### Planungsschritt 2

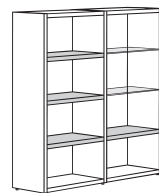

#### Auswahl der Borde und Nischenrückwände

in der gewünschten Anzahl sowie in der gewünschten Ausführung und Breite

Hinweis: In Verbindung mit einer Nischenrückwand können ausschließlich Einhängeborde aus Glas oder Holz eingeplant werden.

#### Planungsschritt 3

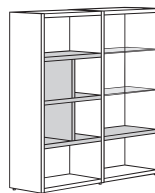

#### Auswahl der optionalen Mittelseiten

in der gewünschten Ausführung

Hinweis: Mittelseiten können ausschließlich auf Holzborde eingeplant werden. Mittelseiten werden zwingend benötigt, wenn Schiebetüren vor ein 136,6 cm breites Holzbord geplant werden.

#### Planungsschritt 4

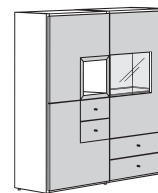

#### Auswahl der Front(en)

in der gewünschten Ausführung wie z.B.: Türen, Schiebetüren, Klappen, Schubkästen, offene Fächer



**Ausführungen Korpus,  
Abdeckplatte, Podeste**

Lack weiß Natureiche Kernussbaum
--

**Ausführungen Front**

Lack weiß Natureiche Kernussbaum Hochglanzlack weiß Hochglanzlack sand Hochglanzlack grau Hochglanzlack seidengrau
--

**Ausführungen Wangen; Holzböden,  
Mittelseite, Nischenrückwand  
für Wangen; Wandsteckborde,  
Winkelborde**

Lack weiß Lack sand Lack grau Lack seidengrau Natureiche Kernussbaum
---

**Ausführungen offenes  
Fach**

Lack weiß Lack sand Lack grau Lack seidengrau Lack taubenblau Lack lemon Lack altrosa Natureiche Kernussbaum
--

**Vorzugskombinationen**

Vorzugskombinationen sind preisreduzierte Zusammenstellungen, deren Preisvorteil an eine unveränderte Zusammenstellung gebunden ist. Die Vorzugskombinationen können um eventuelles Zubehör ergänzt werden. Dieses wird gegen Aufpreis berechnet.

**VORZUG!**

**Vorzugskombination**

**Empfohlenes Zubehör**

Verkaufstyp	Bestell-Nr.		
3x LED-Lichtblende	<b>40610</b>	3x	-
2x LED-Beleuchtung für Winkelborde	<b>40510</b>	2x	-

Hinweise zur Energieeffizienzklasse:  
siehe Beschreibung der Einzeltype!

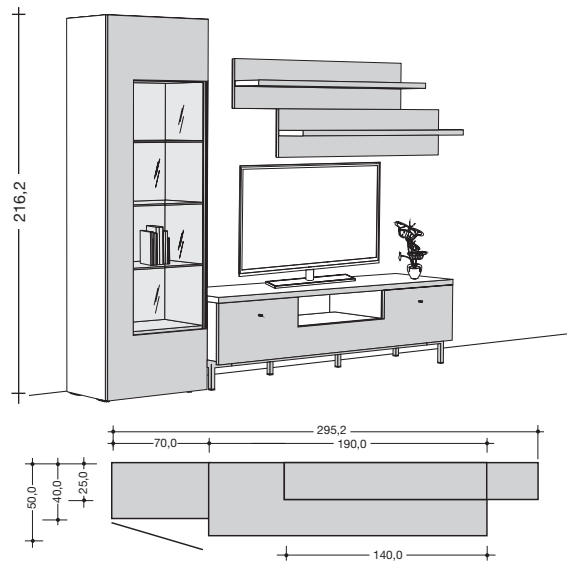

Verkaufstyp	Vorzugskombination
Bestell-Nr.	<b>990008 (wie Abbildung) / 991008 (spiegelbildlich)</b>

**Vorzugskombination**

**Empfohlenes Zubehör**

Verkaufstyp	Bestell-Nr.		
2x LED-Lichtblende	<b>40610</b>	2x	-

Hinweise zur Energieeffizienzklasse:  
siehe Beschreibung der Einzeltype!

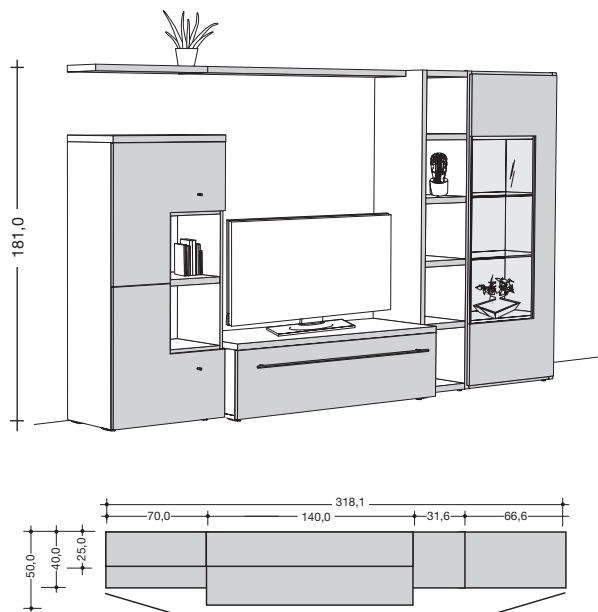

Verkaufstyp	Vorzugskombination
Bestell-Nr.	<b>990009 (wie Abbildung) / 991009 (spiegelbildlich)</b>

## Vorzugskombinationen

Vorzugskombinationen sind preisreduzierte Zusammenstellungen, deren Preisvorteil an eine unveränderte Zusammenstellung gebunden ist. Die Vorzugskombinationen können um eventuelles Zubehör ergänzt werden. Dieses wird gegen Aufpreis berechnet.

**VORZUG!**

### Vorzugskombination

#### Empfohlenes Zubehör

Verkaufstyp	<b>Bestell-Nr.</b>	
3x LED-Lichtblende	<b>40610</b>	3x -

Hinweise zur Energieeffizienzklasse:  
siehe Beschreibung der Einzeltype!

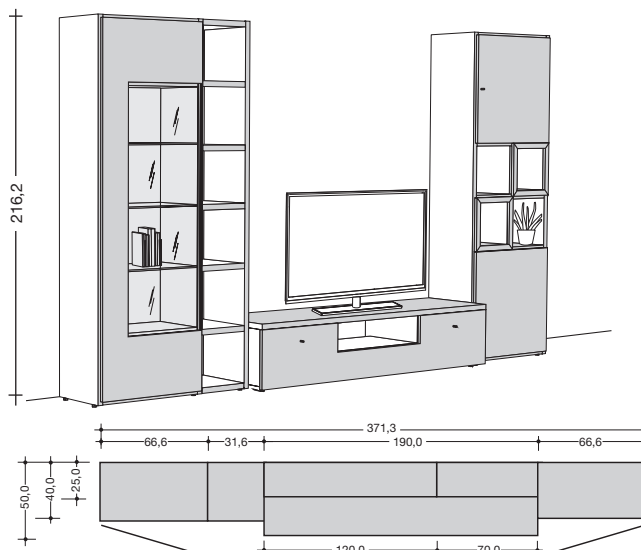

Verkaufstyp	Vorzugskombination
Bestell-Nr.	990010 (wie Abbildung) / 991010 (spiegelbildlich)

### Vorzugskombination

#### Empfohlenes Zubehör

Verkaufstyp	<b>Bestell-Nr.</b>	
1x Steckerleiste inkl. USB-Anschluss	<b>400</b>	-
1x Drehstuhl	<b>7792</b>	-

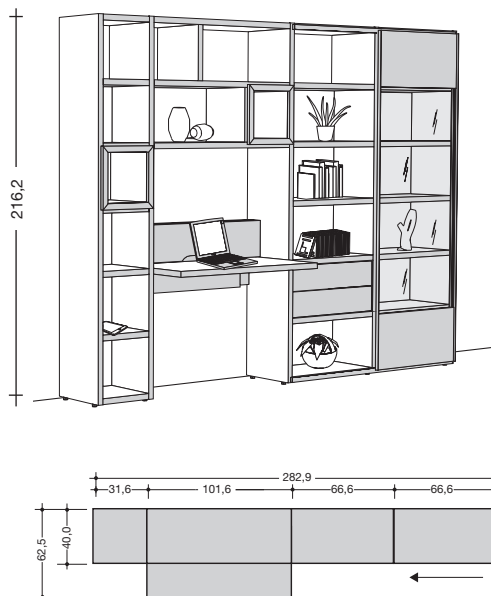

Verkaufstyp	Vorzugskombination
Bestell-Nr.	990011 (wie Abbildung) / 991011 (spiegelbildlich)

**Ausführungen Korpus,  
Abdeckplatte, Podeste**

Lack weiß Natureiche Kernussbaum
--

**Ausführungen Front**

Lack weiß Natureiche Kernussbaum Hochglanzlack weiß Hochglanzlack sand Hochglanzlack grau Hochglanzlack seidengrau
--

**Ausführungen Wangen; Holzböden,  
Mittelseite, Nischenrückwand  
für Wangen; Wandsteckborde,  
Winkelborde**

Lack weiß Lack sand Lack grau Lack seidengrau Natureiche Kernussbaum
---

**Ausführungen offenes  
Fach**

Lack weiß Lack sand Lack grau Lack seidengrau Lack taubenblau Lack lemon Lack altrosa Natureiche Kernussbaum
--

## Vorzugskombinationen

Vorzugskombinationen sind preisreduzierte Zusammenstellungen, deren Preisvorteil an eine unveränderte Zusammenstellung gebunden ist. Die Vorzugskombinationen können um eventuelles Zubehör ergänzt werden. Dieses wird gegen Aufpreis berechnet.

### VORZUG!

#### Vorzugskombination

**Empfohlenes Zubehör**

Verkaufstyp	Bestell-Nr.	
1x LED-Lichtblende	40610	-
1x LED-Glaskantenbeleuchtung	40810	-

Hinweise zur Energieeffizienzklasse:  
siehe Beschreibung der Einzeltype!

Hinweis:  
Lowboard ohne Schublade

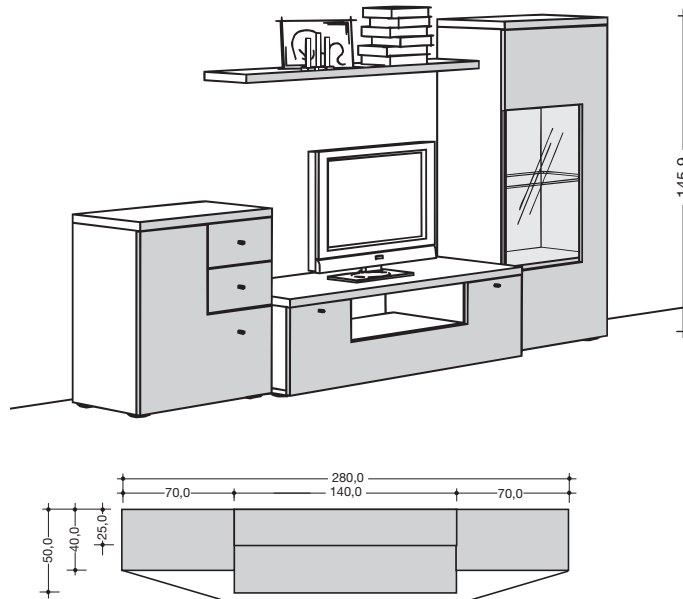

Verkaufstyp	Vorzugskombination
Bestell-Nr.	990006 (wie Abbildung) / 991006 (spiegelbildlich)

#### Vorzugskombination

**Empfohlenes Zubehör**

Verkaufstyp	Bestell-Nr.	
1x LED-Lichtblende	40610	-
1x LED-Glaskantenbeleuchtung	40810	-

Hinweise zur Energieeffizienzklasse:  
siehe Beschreibung der Einzeltype!

Hinweis:  
Lowboard mit Schublade

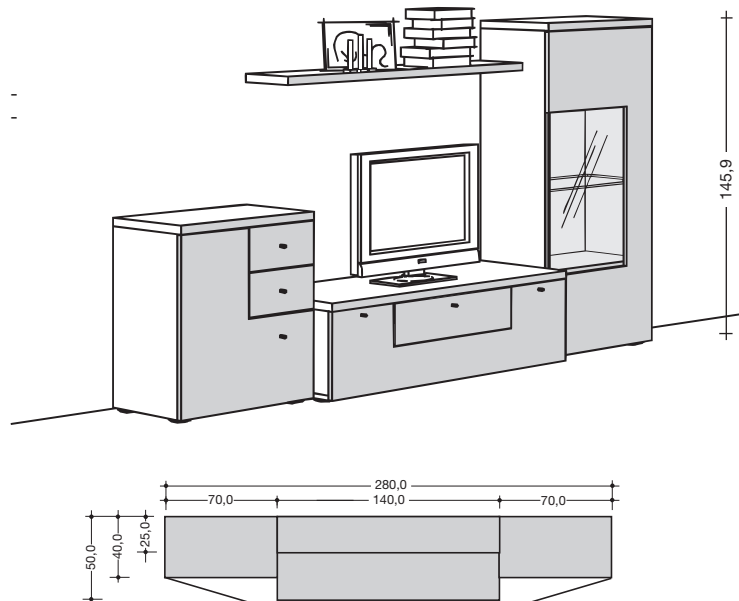

Verkaufstyp	Vorzugskombination
Bestell-Nr.	992006 (wie Abbildung) / 993006 (spiegelbildlich)

## Vorzugskombinationen

Vorzugskombinationen sind preisreduzierte Zusammenstellungen, deren Preisvorteil an eine unveränderte Zusammenstellung gebunden ist. Die Vorzugskombinationen können um eventuelles Zubehör ergänzt werden. Dieses wird gegen Aufpreis berechnet.

### VORZUG!

#### Vorzugskombination

##### Empfohlenes Zubehör

Verkaufstyp

Bestell-Nr.

1x LED-Lichtblende

40610

Hinweise zur Energieeffizienzklasse:  
siehe Beschreibung der Einzeltype!

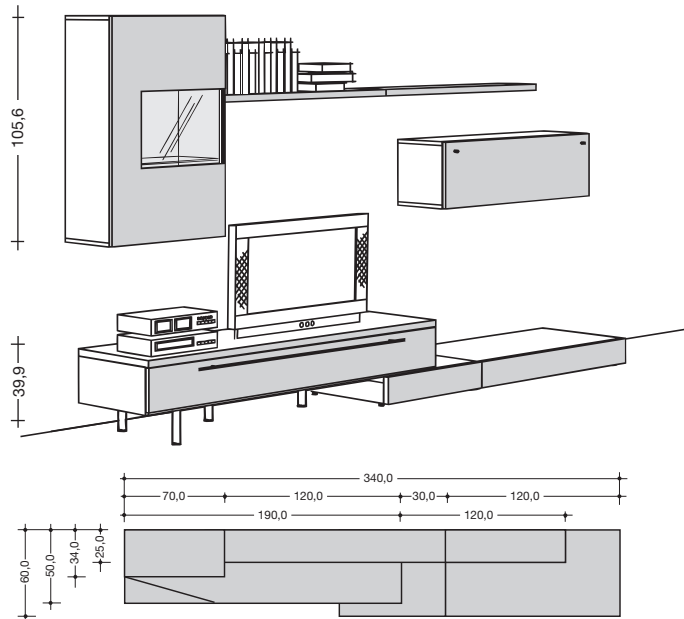

Verkaufstyp	Vorzugskombination
Bestell-Nr.	990005 (wie Abbildung) / 991005 (spiegelbildlich)

#### Vorzugskombination

##### Empfohlenes Zubehör

Verkaufstyp

Bestell-Nr.

1x LED-Lichtblende

40610

Hinweise zur Energieeffizienzklasse:  
siehe Beschreibung der Einzeltype!

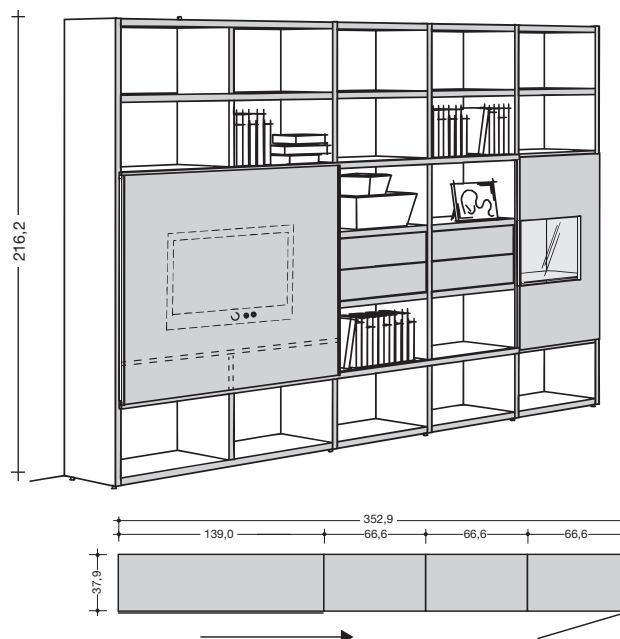

Verkaufstyp	Vorzugskombination
Bestell-Nr.	990013 (wie Abbildung) / 991013 (spiegelbildlich)

**Ausführungen Korpus,  
Abdeckplatte, Podeste**

Lack weiß Natureiche Kernussbaum
--

**Ausführungen Front**

Lack weiß Natureiche Kernussbaum Hochglanzlack weiß Hochglanzlack sand Hochglanzlack grau Hochglanzlack seidengrau
--

**Ausführungen Wangen; Holzböden,  
Mittelseite, Nischenrückwand  
für Wangen; Wandsteckborde,  
Winkelborde**

Lack weiß Lack sand Lack grau Lack seidengrau Natureiche Kernussbaum
---

**Ausführungen offenes  
Fach**

Lack weiß Lack sand Lack grau Lack seidengrau Lack taubenblau Lack lemon Lack altrosa Natureiche Kernussbaum
--

## Vorschlagskombinationen

Als Alternative zu einer individuellen Planung aus dem Gesamtprogramm besteht die Möglichkeit, unter gestalteten Vorschlagskombinationen auszuwählen. Diese erleichtern die Planung. Die Vorschlagskombinationen können um eventuelles Zubehör ergänzt werden. Dieses wird gegen Aufpreis berechnet.

### Vorschlagskombination

**Empfohlenes Zubehör**

Verkaufstyp	Bestell-Nr.		
2x offenes Fach	<b>4423</b>	2x	-
2x Schubladen 2R	<b>4152</b>	2x	-
1x LED-Glaskantenbeleuchtung	<b>40810</b>		-

Hinweise zur Energieeffizienzklasse:  
siehe Beschreibung der Einzeltype!

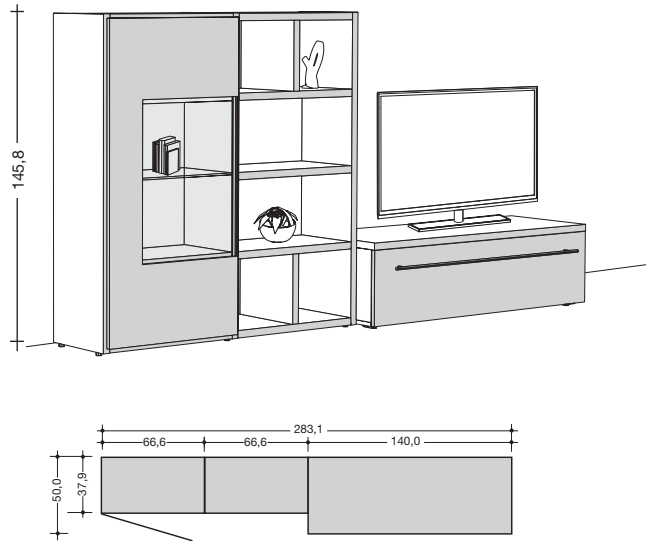

Verkaufstyp	Vorschlagskombination
Bestell-Nr.	980007 (wie Abbildung) / 981007 (spiegelbildlich)

### Vorschlagskombination

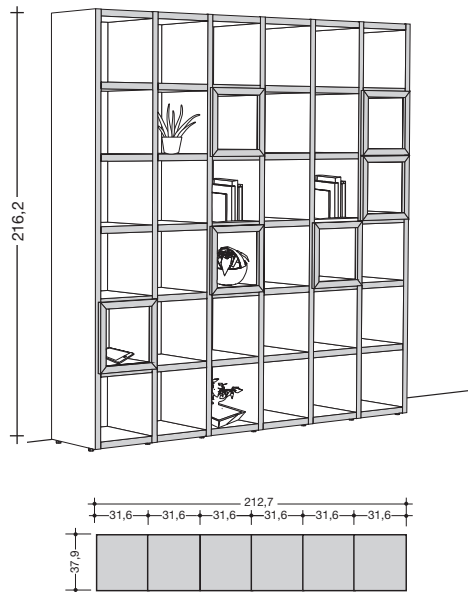

Verkaufstyp	Vorschlagskombination
Bestell-Nr.	980008 (wie Abbildung) / 981008 (spiegelbildlich)



## Vorschlagskombinationen

Als Alternative zu einer individuellen Planung aus dem Gesamtprogramm besteht die Möglichkeit, unter gestalteten Vorschlagskombinationen auszuwählen. Diese erleichtern die Planung. Die Vorschlagskombinationen können um eventuelles Zubehör ergänzt werden. Dieses wird gegen Aufpreis berechnet.

### Vorschlagskombination

**Empfohlenes Zubehör**

Verkaufstyp

Bestell-Nr.

1x Nischenrückwand 8R

4478



Verkaufstyp	Vorschlagskombination
Bestell-Nr.	980009 (wie Abbildung) / 981009 (spiegelbildlich)

### Vorschlagskombination

**Empfohlenes Zubehör**

Verkaufstyp

Bestell-Nr.

1x LED-Glaskantenbeleuchtung

40810

Hinweise zur Energieeffizienzklasse:  
siehe Beschreibung der Einzeltype!

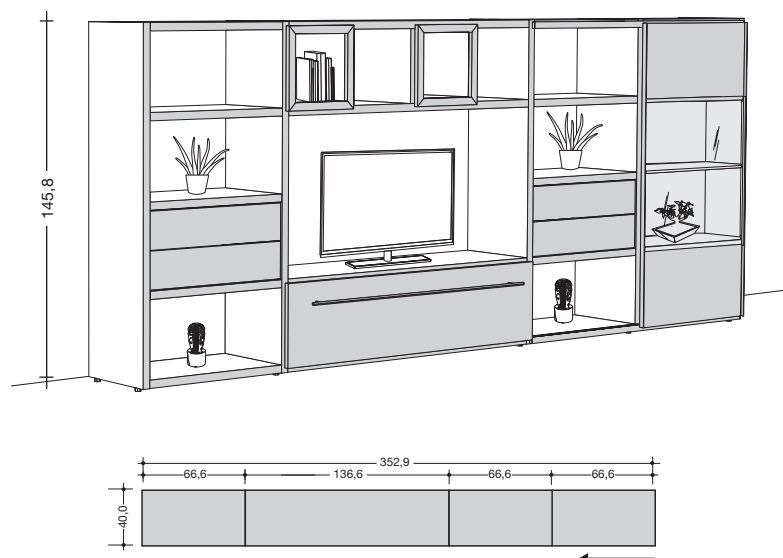

Verkaufstyp	Vorschlagskombination
Bestell-Nr.	980010 (wie Abbildung) / 981010 (spiegelbildlich)

**Ausführungen Korpus,  
Abdeckplatte, Podeste**

Lack weiß Natureiche Kernussbaum
--

**Ausführungen Front**

Lack weiß Natureiche Kernussbaum Hochglanzlack weiß Hochglanzlack sand Hochglanzlack grau Hochglanzlack seidengrau
--

**Ausführungen Wangen; Holzböden,  
Mittelseite, Nischenrückwand  
für Wangen; Wandsteckborde,  
Winkelborde**

Lack weiß Lack sand Lack grau Lack seidengrau Natureiche Kernussbaum
---

**Ausführungen offenes  
Fach**

Lack weiß Lack sand Lack grau Lack seidengrau Lack taubenblau Lack lemon Lack altrosa Natureiche Kernussbaum
--

## Vorschlagskombinationen

Als Alternative zu einer individuellen Planung aus dem Gesamtprogramm besteht die Möglichkeit, unter gestalteten Vorschlagskombinationen auszuwählen. Diese erleichtern die Planung. Die Vorschlagskombinationen können um eventuelles Zubehör ergänzt werden. Dieses wird gegen Aufpreis berechnet.

### Vorschlagskombination

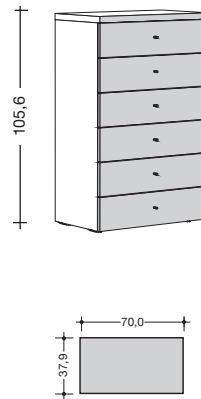

Verkaufstyp	Vorschlagskombination
Bestell-Nr.	980011

### Vorschlagskombination

**Empfohlenes Zubehör**

Verkaufstyp  
3x LED-Glaskantenbeleuchtung **Bestell-Nr. 40810** 3x -

Hinweise zur Energieeffizienzklasse:  
siehe Beschreibung der Einzeltype!

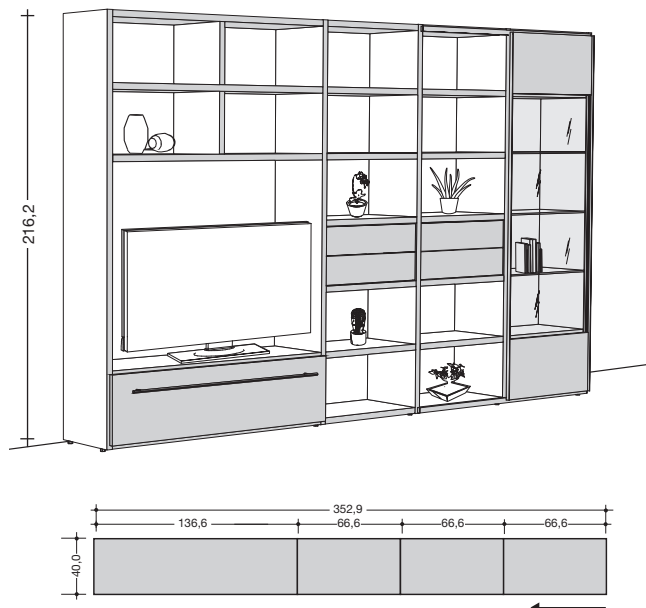

Verkaufstyp	Vorschlagskombination
Bestell-Nr.	980012 (wie Abbildung) / 981012 (spiegelbildlich)

## Vorschlagskombinationen

Als Alternative zu einer individuellen Planung aus dem Gesamtprogramm besteht die Möglichkeit, unter gestalteten Vorschlagskombinationen auszuwählen. Diese erleichtern die Planung. Die Vorschlagskombinationen können um eventuelles Zubehör ergänzt werden. Dieses wird gegen Aufpreis berechnet.

### Vorschlagskombination

#### Empfohlenes Zubehör

Verkaufstyp	Bestell-Nr.		
2x LED-Glaskantenbeleuchtung	40810	2x	-

Hinweise zur Energieeffizienzklasse:  
siehe Beschreibung der Einzeltyp!

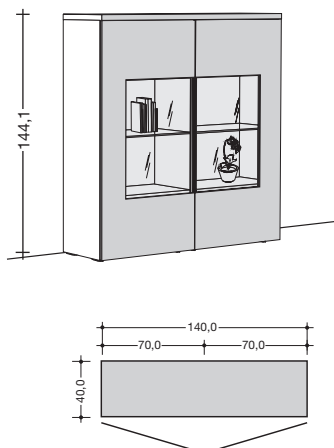

Verkaufstyp	Vorschlagskombination
Bestell-Nr.	980014
	-

### Vorschlagskombination

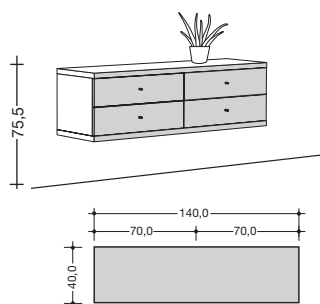

Verkaufstyp	Vorschlagskombination
Bestell-Nr.	980015
	-

**Ausführungen Korpus, Abdeckplatte, Podeste**

Lack weiß Natureiche Kernussbaum
--

**Ausführungen Front**

Lack weiß Natureiche Kernussbaum Hochglanzlack weiß Hochglanzlack sand Hochglanzlack grau Hochglanzlack seidengrau
--

**Ausführungen Wangen; Holzböden, Mittelseite, Nischenrückwand für Wangen; Wandsteckborde, Winkelborde**

Lack weiß Lack sand Lack grau Lack seidengrau Natureiche Kernussbaum
---

**Ausführungen offenes Fach**

Lack weiß Lack sand Lack grau Lack seidengrau Lack taubenblau Lack lemon Lack altrosa Natureiche Kernussbaum
--

## Vorschlagskombinationen

Als Alternative zu einer individuellen Planung aus dem Gesamtprogramm besteht die Möglichkeit, unter gestalteten Vorschlagskombinationen auszuwählen. Diese erleichtern die Planung. Die Vorschlagskombinationen können um eventuelles Zubehör ergänzt werden. Dieses wird gegen Aufpreis berechnet.

### Vorschlagskombination

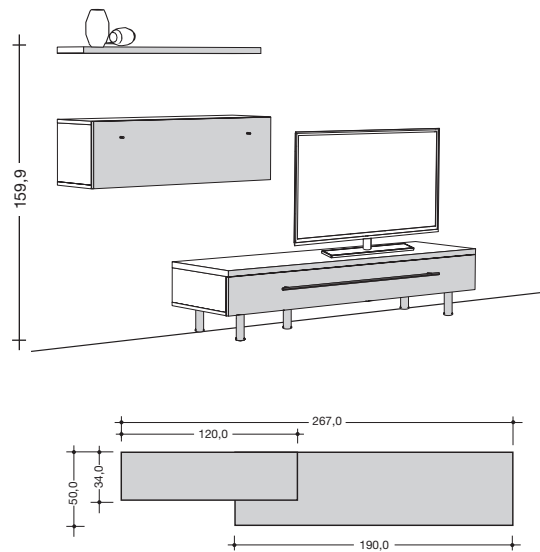

Verkaufstyp	Vorschlagskombination
Bestell-Nr.	980016

### Vorschlagskombination

**Empfohlenes Zubehör**

Verkaufstyp	Bestell-Nr.
1x LED-Glaskantenbeleuchtung	40810

Hinweise zur Energieeffizienzklasse: siehe Beschreibung der Einzeltype!

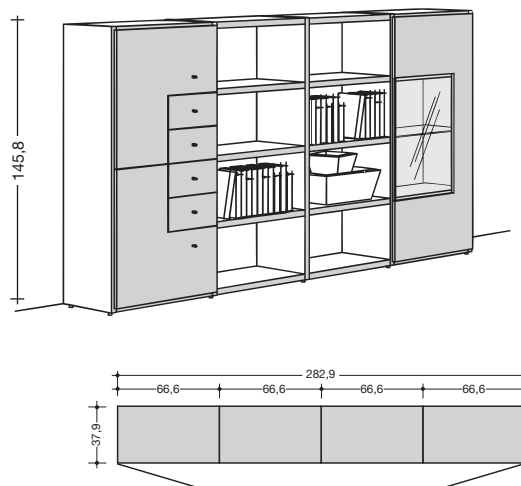

Verkaufstyp	Vorschlagskombination
Bestell-Nr.	980004 (wie Abbildung) / 981004 (spiegelbildlich)

## Vorschlagskombinationen

Als Alternative zu einer individuellen Planung aus dem Gesamtprogramm besteht die Möglichkeit, unter gestalteten Vorschlagskombinationen auszuwählen. Diese erleichtern die Planung. Die Vorschlagskombinationen können um eventuelles Zubehör ergänzt werden. Dieses wird gegen Aufpreis berechnet.

### Vorschlagskombination

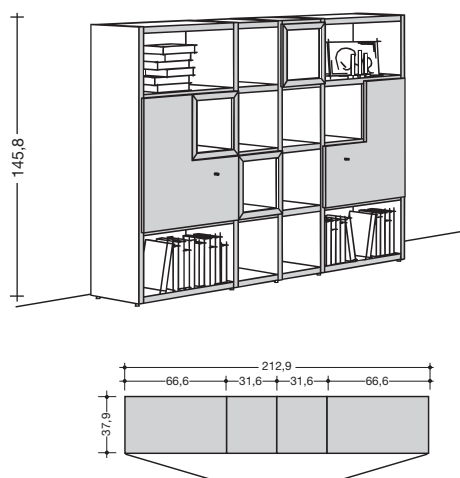

Verkaufstyp	Vorschlagskombination
Bestell-Nr.	980005 (wie Abbildung) / 981005 (spiegelbildlich)

### Vorschlagskombination

#### Empfohlenes Zubehör

Verkaufstyp  
1x Wandsteckbord 120

Bestell-Nr.  
4372

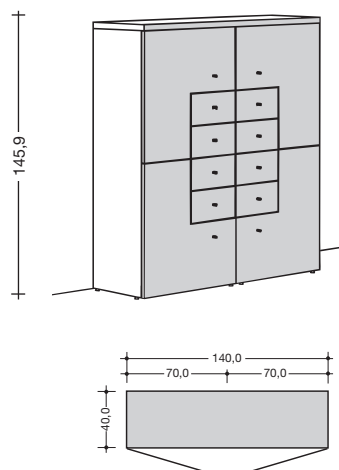

Verkaufstyp	Vorschlagskombination
Bestell-Nr.	980006



**Ausführungen Korpus,  
Abdeckplatte, Podeste**

Lack weiß Natureiche Kernussbaum
--

**Ausführungen Front**

Lack weiß Natureiche Kernussbaum Hochglanzlack weiß Hochglanzlack sand Hochglanzlack grau Hochglanzlack seidengrau
--

**Ausführungen Wangen; Holzböden,  
Mittelseite, Nischenrückwand  
für Wangen; Wandsteckborde,  
Winkelborde**

Lack weiß Lack sand Lack grau Lack seidengrau Natureiche Kernussbaum
---

**Ausführungen offenes  
Fach**

Lack weiß Lack sand Lack grau Lack seidengrau Lack taubenblau Lack lemon Lack altrosa Natureiche Kernussbaum
--

## Vorschlagskombinationen

Als Alternative zu einer individuellen Planung aus dem Gesamtprogramm besteht die Möglichkeit, unter gestalteten Vorschlagskombinationen auszuwählen. Diese erleichtern die Planung. Die Vorschlagskombinationen können um eventuelles Zubehör ergänzt werden. Dieses wird gegen Aufpreis berechnet.

### Vorschlagskombination

**Empfohlenes Zubehör**

Verkaufstyp	<b>Bestell-Nr.</b>	
3x LED-Glaskantenbeleuchtung	<b>40810</b>	3x

Hinweise zur Energieeffizienzklasse:  
siehe Beschreibung der Einzeltype!

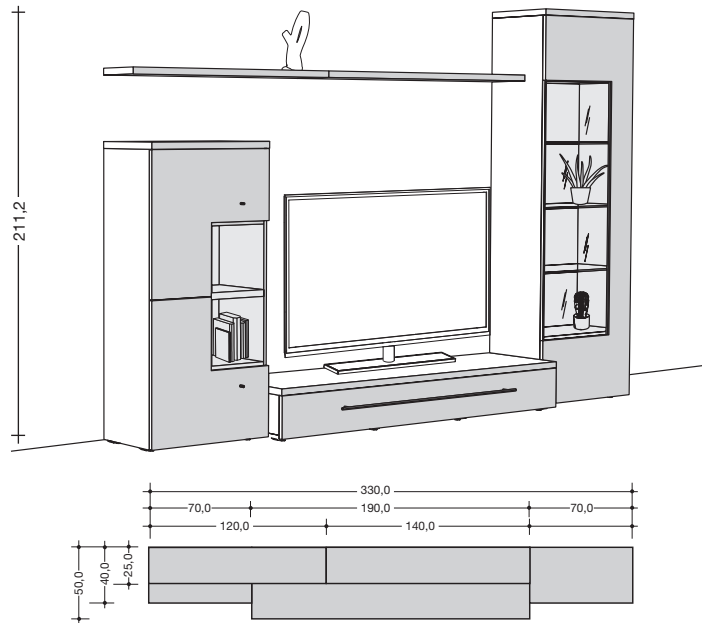

Verkaufstyp	<b>Vorschlagskombination</b>
Bestell-Nr.	<b>980017 (wie Abbildung) / 981017 (spiegelbildlich)</b>

### Vorschlagskombination

**Empfohlenes Zubehör**

Verkaufstyp	<b>Bestell-Nr.</b>	
1x LED-Glaskantenbeleuchtung	<b>40810</b>	

Hinweise zur Energieeffizienzklasse:  
siehe Beschreibung der Einzeltype!

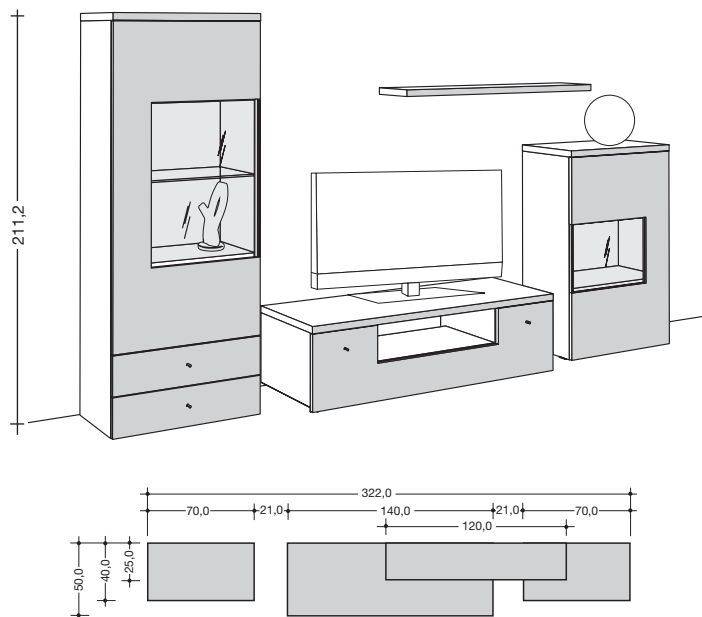

Verkaufstyp	<b>Vorschlagskombination</b>
Bestell-Nr.	<b>980018 (wie Abbildung) / 981018 (spiegelbildlich)</b>

## Gestaltungsmöglichkeiten



### Ausführungen Korpus, Abdeckplatte, Podeste

Lack weiß Natureiche Kernussbaum
--

### Ausführungen Front

Lack weiß Natureiche Kernussbaum Hochglanzlack weiß Hochglanzlack sand Hochglanzlack grau Hochglanzlack seidengrau
--

### Ausführungen Wangen; Holzböden, Mittelseite, Nischenrückwand für Wangen; Wandsteckborde, Winkelborde

Lack weiß Lack sand Lack grau Lack seidengrau Natureiche Kernussbaum
---

### Ausführungen offenes Fach

Lack weiß Lack sand Lack grau Lack seidengrau Lack taubenblau Lack lemon Lack altrosa Natureiche Kernussbaum
--

## Korpusplanung

### Korpusse

Abdeckplatten für Korpusse bis 10R Höhe sind zwingend erforderlich und müssen separat bestellt werden!  
Nicht zwischen Wangen einplanbar. 8 bis 12 Raster Korpusse sind nicht als Hängeelement einplanbar.

35,2/70,4/105,6/140,8 cm  
hoch (37,0/72,2/107,4/  
142,6 cm hoch inkl. 1,8 cm  
hohen Stellfüßen)

Nicht als offenes  
Element einplanbar



Verkaufstyp	Korpus 2R	Korpus 2R	Korpus 4R
H x B x T in cm	35,2 x 50 x 37,9	35,2 x 70 x 37,9	70,4 x 70 x 37,9
Bestell-Nr.	4052	4072	4074
	-	-	-

### Abdeckplatten

Als obere und untere Abdeckplatte sowie als Sockelplatte einsetzbar.  
In 140 bis 210 cm Breite als durchgehende Abdeck-/Sockelplatte einsetzbar.



Verkaufstyp	Abdeckplatte	Abdeckplatte	Abdeckplatte
H x B x T in cm	3,3 x 50 x 40	3,3 x 70 x 40	3,3 x 120 x 40
Bestell-Nr.	4050	4070	4001
	-	-	-

### Schubladen, Klappe für Korpusse

Schubladen und Klappe nicht in 32 cm tiefe Hängeelemente einplanbar.

Einplanbar in Verbindung  
mit Konstruktionsboden



Verkaufstyp	Schublade 1R	Schublade 1R	Schublade 1R
H x B x T in cm	17,6 x 35 x 40	17,6 x 50 x 40	17,6 x 70 x 40
Bestell-Nr.	4130	4150	4170
	-	-	-

### Türen für Korpusse

Tür mit Klarglasausschnitt

Tür mit Klarglasausschnitt



Verkaufstyp	Tür 4R	Tür 4R	Tür 6R	Tür 6R
H x B x T in cm	70,1 x 69,7 x 2	70,1 x 69,7 x 2	105,3 x 69,7 x 2	105,3 x 69,7 x 2
Bestell-Nr.	Bestell-Nr. wie Abb. / spiegelb. 42741 / 42742	Bestell-Nr. wie Abb. / spiegelb. 43741 / 43742	Bestell-Nr. wie Abb. / spiegelb. 42761 L / 42762 R	Bestell-Nr. wie Abb. / spiegelb. 43761 / 43762
	-	-	-	-

### Korpuszubehör

Klarglas

Konstruktionsboden  
mit Mittelseite

erforderlich bei Wandmon-  
tage der 50 cm breiten 2  
Raster Korpusse

erforderlich bei Wandmon-  
tage der 70 cm breiten 2, 4  
und 6 Raster Korpusse



Verkaufstyp	Holz-Einlegeboden	Holz-Einlegeboden	Glas-Einlegeboden	Konstruktionsboden mit Mittelseite	Hängebeschlag	Hängebeschlag
H x B x T in cm	2,0 x 66,6 x 35,9	2,0 x 116,6 x 35,9	0,6 x 66,6 x 34,8	35,0 x 66,6 x 35,9		
Bestell-Nr.	4060	4020	40800	4064	40050	40000
	-	-	-	-	-	-

Abdeckplatten für Korpusse bis 10R Höhe sind zwingend erforderlich und müssen separat bestellt werden!  
Nicht zwischen Wangen einplanbar. 8 bis 12 Raster Korpusse sind nicht als Hängeelement einplanbar.



Korpus 6R  
105,6 x 70 x 37,9  
**4076**



Korpus 8R  
140,8 x 70 x 37,9  
**4078**

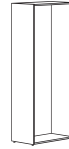

Korpus 10R  
176 x 70 x 37,9  
**40701**



Korpus 12R  
211,2 x 70 x 37,9  
**40702**

Als obere und untere Abdeckplatte sowie als Sockelplatte einsetzbar.  
In 140 bis 210 cm Breite als durchgehende Abdeck-/Sockelplatte einsetzbar.



Abdeckplatte  
3,3 x 140 x 40  
**4041**

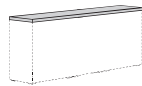

Abdeckplatte  
3,3 x 190 x 40  
**4009**

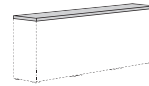

Abdeckplatte  
3,3 x 210 x 40  
**4021**

Schubladen und Klappe nicht in 32 cm tiefe Hängeelemente einplanbar.

Einplanbar in Verbindung  
mit Konstruktionsboden



Schubladen 2R  
35,2 x 35 x 40  
**4132**



Schubladen 2R  
35,2 x 50 x 40  
**4152**



Schubladen 2R  
34,9 x 69,7 x 36  
**4172**



Klappe 2R  
34,9 x 69,7 x 2  
**4574**

Tür mit Klarglasschnitt

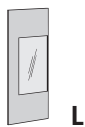

Tür 8R  
140,5 x 69,7 x 2  
**Bestell-Nr. wie Abb. / spiegelb.**  
**43781 / 43782**

Tür mit Klarglasschnitt



Tür 10R  
175,7 x 69,7 x 2  
**Bestell-Nr. wie Abb. / spiegelb.**  
**43701 / 43702**

Tür mit Klarglasschnitt

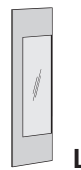

Tür 12R  
210,9 x 69,7 x 2  
**Bestell-Nr. wie Abb. / spiegelb.**  
**43721 / 43722**

Einplanbar in Verbindung mit Konstruktionsboden



Winkeltür 4R  
70,1 x 69,7 x 2  
**4284**



Winkeltür 4R  
70,1 x 69,7 x 2  
**4285**

**Beleuchtung,  
offenes Fach**

LED-Lichtblende; einplanbar  
in 4 bis 12 Raster Korpusse;  
inkl. Tretschalter und Vorschaltgerät

LED-Glaskantenbeleuchtung;  
inkl. Tretschalter und Vorschaltgerät

Einplanbar in Verbindung mit  
Konstruktionsboden; nicht in 32 cm  
tiefe Hängeelemente einplanbar

Diese Leuchten enthalten eingebaute Lampen der Energieeffizienzklasse A++ bis A.  
Die Lampen können in der Leuchte nicht ausgetauscht werden. 12 V

**Funkfernbedienung  
für LED-Beleuchtung:  
Type 3333**



5,1 W



2,9 W



<b>Verkaufstyp</b>	<b>LED-Lichtblende</b>	<b>LED-Glaskantenbeleuchtung</b>	<b>offenes Fach</b>
H x B x T in cm	1,9 x 66,6 x 3,0	2,9 x 66,4 x 1,4	34,7 x 34,7 x 37,3
<b>Bestell-Nr.</b>	<b>40610</b>	<b>40810</b>	<b>4423</b>
	-	-	-

### Ausführungen Korpus, Abdeckplatte, Podeste

Lack weiß Natureiche Kernussbaum
--

### Ausführungen Front

Lack weiß Natureiche Kernussbaum Hochglanzlack weiß Hochglanzlack sand Hochglanzlack grau Hochglanzlack seidengrau
--

### Ausführungen Wange; Holzböden, Mittelseite, Nischenrückwand für Wange; Wandsteckborde, Winkelborde

Lack weiß Lack sand Lack grau Lack seidengrau Natureiche Kernussbaum
---

### Ausführungen offenes Fach

Lack weiß Lack sand Lack grau Lack seidengrau Lack taubenblau Lack lemon Lack altrosa Natureiche Kernussbaum
--

## Wangenplanung

### Wangen, Wangenzubehör

Höhenangabe bei Wangen inkl. 1,5 cm hohen Sockelverstellern

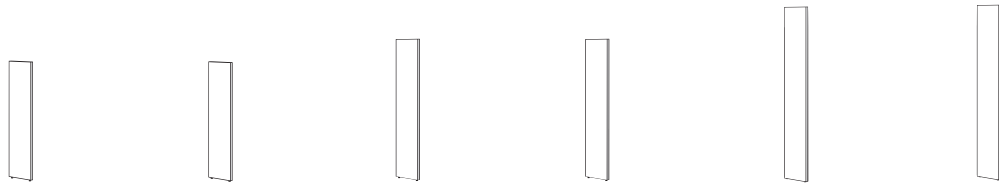

Verkaufstyp	Außenwange 8R	Mittelwange 8R	Außenwange 10R	Mittelwange 10R	Außenwange 12R	Mittelwange 12R
H x B x T in cm	145,8 x 3,3 x 37,9	145,8 x 3,3 x 37,9	181 x 3,3 x 37,9	181 x 3,3 x 37,9	216,2 x 3,3 x 37,9	216,2 x 3,3 x 37,9
Bestell-Nr.	<b>4418</b>	<b>4448</b>	<b>4410</b>	<b>4440</b>	<b>4411</b>	<b>4441</b>
	-	-	-	-	-	-

### Schubladen, Klappen, Schiebetüren für Wangen

ausschließlich zwischen 2 Borden einplanbar

Schubladen mit hülsta-Push-to-open

Hinter der 139,7 cm breiten Klappe 2R muss eine Mittelseite durchgehend bis zum unteren Bord geplant werden.



Verkaufstyp	Schublade 1R	Schubladen 2R	Klappe 2R	Klappe 2R
H x B x T in cm	16 x 66,6 x 38	32 x 66,6 x 38	34,9 x 69,7 x 2	34,9 x 139,7 x 2
Bestell-Nr.	<b>4470</b>	<b>4472</b>	<b>4574</b>	<b>4533</b>
	-	-	-	-

### Schubladen, offenes Fach für Wangen

Schubladen nicht in 32 cm tiefe Hängeelemente einplanbar.

Einplanbar in Verbindung mit Mittelseite



Verkaufstyp	Schublade 1R	Schublade 1R	Schublade 1R
H x B x T in cm	17,6 x 35 x 40	17,6 x 50 x 40	17,6 x 70 x 40
Bestell-Nr.	<b>4130</b>	<b>4150</b>	<b>4170</b>
	-	-	-

### Türen für Wangen

Tür mit Klarglasschnitt

Tür mit Klarglasschnitt



Verkaufstyp	Tür 4R	Tür 4R	Tür 6R	Tür 6R
H x B x T in cm	70,1 x 69,7 x 2	70,1 x 69,7 x 2	105,3 x 69,7 x 2	105,3 x 69,7 x 2
Bestell-Nr.	<b>Bestell-Nr. wie Abb. / spiegelb. 42741 / 42742</b>	<b>Bestell-Nr. wie Abb. / spiegelb. 43741 / 43742</b>	<b>Bestell-Nr. wie Abb. / spiegelb. 42761 / 42762</b>	<b>Bestell-Nr. wie Abb. / spiegelb. 43761 / 43762</b>
	-	-	-	-

### Nischenrückwände

Hinweis: Bei den Ausführungen Natureiche und Kernussbaum handelt es sich um Natureiche- und Kernussbaum-Nachbildungen.

für 31,9 cm hohe Mittelseite

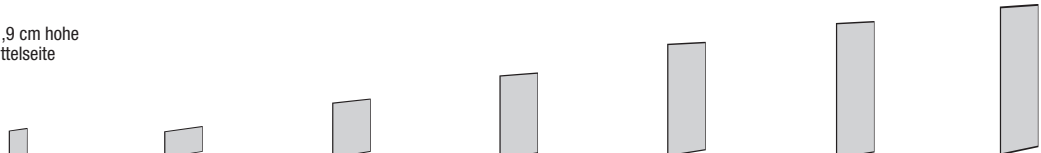

Verkaufstyp	Rückwand 2R	Rückwand 2R	Rückwand 4R	Rückwand 6R	Rückwand 8R	Rückwand 10R	Rückwand 12R
H x B x T in cm	31,5 x 31,2 x 1,1	31,5 x 66,2 x 1,1	66,7 x 66,2 x 1,1	101,9 x 66,2 x 1,1	137,1 x 66,2 x 1,1	172,3 x 66,2 x 1,1	207,5 x 66,2 x 1,1
Bestell-Nr.	<b>4483</b>	<b>4482</b>	<b>4474</b>	<b>4476</b>	<b>4478</b>	<b>4473</b>	<b>4471</b>
	-	-	-	-	-	-	-



Hinweis: Ab einer Belastung von 15 kg müssen bei einem 136,6 cm breiten Holzbord Mittelseiten durchgehend bis zum unteren Bord geplant werden; mit Wandbefestigung

ausschließlich vor Nischenrückwand einplanbar

Unter der Schiebetür müssen bei einem 136,6 cm breiten Holzbord Mittelseiten durchgehend bis zum unteren Bord geplant werden.

Klarglas

Holzbord	Holzbord	Holzbord	Holzbord	Holzbord	Holzbord	Holzboard	Glasboden	Mittelseite	Mittelseite
3,3 x 31,6 x 37,9	3,3 x 46,6 x 37,9	3,3 x 66,6 x 37,9	3,3 x 101,6 x 37,9	3,3 x 136,6 x 37,9	3,3 x 136,6 x 37,9	3,3 x 66,6 x 35,3	0,6 x 66,6 x 34,8	15,9 x 3,3 x 37,9	31,9 x 3,3 x 37,9
<b>4463</b>	<b>4465</b>	<b>4464</b>	<b>4466</b>	<b>4461</b>	<b>4460</b>	<b>40800</b>	<b>4452</b>	<b>4402</b>	
-	-	-	-	-	-	-	-	-	-

Schiebetüren inkl. Schienen; unter den Schiebetüren müssen bei einem 136,6 cm breiten Holzbord Mittelseiten durchgehend bis zum unteren Bord geplant werden. Min. Platzbedarf, um die Schiebetüren einplanen zu können: 283 cm (bei 6R Schiebetüren) bzw. 143,1 cm (bei 12R Schiebetür).

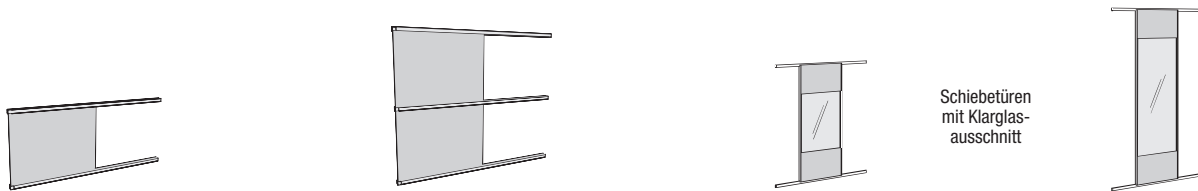

Schiebetüren mit Klarglassausschnitt

Schiebetür 6R	2 Schiebetüren 6R	Schiebetür 8R	Schiebetür 12R
105,8 x 139 x 2	214,2 x 139 x 2	140,4 x 69 x 2	210,8 x 69 x 2
<b>4386</b>	<b>43813</b>	<b>4388</b>	<b>4381</b>
-	-	-	-

Schubladen nicht in 32 cm tiefe Hängeelemente einplanbar.

Einplanbar in Verbindung mit Mittelseite

Einplanbar in Verbindung mit Borden und ggf. Mittelseite; nicht in 32 cm tiefe Hängeelemente einplanbar



Schubladen 2R	Schubladen 2R	Schubladen 2R	offenes Fach
35,2 x 35 x 40	35,2 x 50 x 40	34,9 x 69,7 x 36	34,7 x 34,7 x 37,3
<b>4132</b>	<b>4152</b>	<b>4172</b>	<b>4423</b>
-	-	-	-

Tür mit Klarglassausschnitt

Tür mit Klarglassausschnitt

Tür mit Klarglassausschnitt

Einplanbar in Verbindung mit Mittelseite

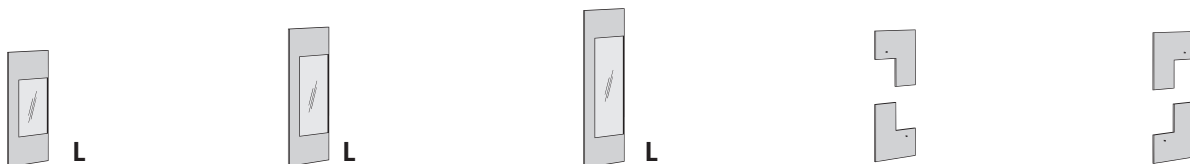

Tür 8R	Tür 10R	Tür 12R	Winkeltür 4R	Winkeltür 4R
140,5 x 69,7 x 2	175,7 x 69,7 x 2	210,9 x 69,7 x 2	70,1 x 69,7 x 2	70,1 x 69,7 x 2
<b>Bestell-Nr. wie Abb. / spiegelb. 43781 / 43782</b>	<b>Bestell-Nr. wie Abb. / spiegelb. 43701 / 43702</b>	<b>Bestell-Nr. wie Abb. / spiegelb. 43721 / 43722</b>	<b>4284</b>	<b>4285</b>
-	-	-	-	-

**Beleuchtung, Schreib-/Arbeitsplatz**

LED-Glaskantenbeleuchtung; zwischen Wangen mit Glas-Einhängeborden einplanbar; inkl. Tretschalter und Vorschaltgerät.

LED-Lichtblende; zwischen Wangen mit Einhängeborden einplanbar; inkl. Tretschalter und Vorschaltgerät.

Schreib-/Arbeitsplatz zur Montage zwischen Wangen; inkl. hochschwenkbarer Klappe und integriertem Ablagefach fürs Kabelmanagement

Steckerleiste bestehend aus einer Steckdose und einem Doppel-USB-Anschluss; zur Montage ins Ablagefach des Schreib-/Arbeitsplatzes

**Funkfernbedienung für LED-Beleuchtung**  
Type 3333

Diese Leuchten enthalten eingebaute Lampen der Energieeffizienzklasse A+++ bis A. Die Lampen können in der Leuchte nicht ausgetauscht werden. 12 V



Verkaufstyp	LED-Glaskantenbeleuchtung	LED-Lichtblende	Schreib-/Arbeitsplatz	Steckerleiste
H x B x T in cm	2,9 x 66,4 x 1,4	1,9 x 66,6 x 3,0	39,9 x 101,5 x 62,5	11 x 20 x 9
Bestell-Nr.	<b>40810</b>	<b>40610</b>	<b>4100</b>	<b>400</b>
-	-	-	-	-

### Ausführungen Korpus, Abdeckplatte, Podeste

Lack weiß Natureiche Kernussbaum
--

### Ausführungen Front

Lack weiß Natureiche Kernussbaum Hochglanzlack weiß Hochglanzlack sand Hochglanzlack grau Hochglanzlack seidengrau
--

### Ausführungen Wangen; Holzböden, Mittelseite, Nischenrückwand für Wangen; Wandsteckborde, Winkelborde

Lack weiß Lack sand Lack grau Lack seidengrau Natureiche Kernussbaum
---

### Ausführungen offenes Fach

Lack weiß Lack sand Lack grau Lack seidengrau Lack taubenblau Lack lemon Lack altrosa Natureiche Kernussbaum
--

Abdeckplatten für Baukästen sind zwingend erforderlich und müssen separat bestellt werden!

### Baukästen

4 Schubladen

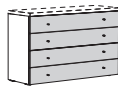

6 Schubladen



2 Winkeltüren; 2 Schubladen

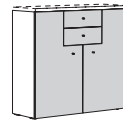

2 Winkeltüren; 1 offenes Fach

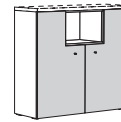

Verkaufstyp	Baukasten 4R	Baukasten 6R	Baukasten 6R	Baukasten 6R	Abdeckplatte
H x B x T in cm	70,4 x 120 x 40	105,6 x 120 x 40	105,6 x 120 x 40	105,6 x 120 x 40	3,3 x 120 x 40
Bestell-Nr.	4224	4226	4566	4576	4001
	-	-	-	-	-

### Hängeelemente, Zubehör für Hängeelemente

1 Klappe; Klappenanschlag unten



1 Klappe; Klappenanschlag oben



1 Klappe; Klappenanschlag unten

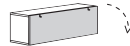

1 Klappe; Klappenanschlag oben

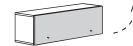

1 Tür mit 1 Holz-Einlegeboden

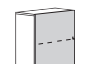

Verkaufstyp	Hängeelement 2R	Hängeelement 2R	Hängeelement 2R	Hängeelement 2R	Hängeelement 4R
H x B x T in cm	35,2 x 70 x 34	35,2 x 70 x 34	35,2 x 120 x 34	35,2 x 120 x 34	70,4 x 70 x 34
Bestell-Nr.	45708	45709	45718	45719	Bestell-Nr. w. Abb. / sp. 42841 / 42842
	-	-	-	-	-

### Lowboards

38,6/24,7 cm hoch  
(40,4/26,5 cm hoch  
inkl. 1,8 cm hohen Stellfüßen)

Lowboards wahlweise auch auf Podesten, Füßen oder Metallgestell einplanbar.  
**Bitte beachten Sie diesbzgl. unbedingt die Hinweise auf der Einführungsseite!**

1 Klappe



1 Klappe; 1 offenes Fach



1 Klappe; 1 Schublade



Nutzbare Innenmaße mittlere (bzw. äußere) Fächer (ohne Schublade):  
Höhe oben/unten: 17,4/14,0 (bzw. 33,4) cm;  
Breite: 69,4 (bzw. 31,5) cm; Tiefe: 45,8 cm

### Infrarot-Repeater-Set für Lowboards: Type 7777 -

Verkaufstyp	Lowboard	Lowboard	Lowboard
H x B x T in cm	38,6 x 140 x 50	38,6 x 140 x 50	38,6 x 140 x 50
Bestell-Nr.	4530	4536	4538
	-	-	-

### Podeste, Füße, Metallgestell für Lowboards

Optionale Podeste für Lowboard

Optionale Füße aus Edelstahl für Lowboard; bei 140 cm breiten Lowboards werden ein 2er Set und ein 3er Set Füße benötigt, bei 190 cm breiten Lowboards wird ein 6er Set Füße benötigt. Bei Einplanung der Lowboards auf Podeste: siehe hierzu die Hinweise auf der Einführungsseite!



2er Set



Verkaufstyp	Podest	Podest	Füße für Lowboard
H x B x T in cm	15 x 70 x 60	15 x 120 x 60	15,2 cm hoch; Ø 4 cm
Bestell-Nr.	4071	4011	45200
	-	-	-

### Sideboards, Füße, Metallgestell für Sideboards

73,7 cm hoch  
(75,5 cm hoch  
inkl. 1,8 cm hohen Stellfüßen)

Sideboards wahlweise auch auf Füßen oder Metallgestell einplanbar.

2 Türen; 1 offenes Fach, 3 Schubladen



Max. Belastung: 100 kg

2 Schiebetüren; 4 Schubladen

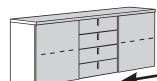

Verkaufstyp	Sideboard	Sideboard	Holz-Einlegeboden für Sideboard
H x B x T in cm	73,7 x 190 x 45	73,7 x 210 x 45	2,0 x 66,6 x 40,0
Bestell-Nr.	4330	4340	4360
	-	-	-

L/R = Türanschlag links/rechts

D 9. 2021

now! time

**Wandsteckborde,  
Winkelborde,  
Beleuchtung für  
Winkelborde**

Nachträgliche Montage ist nicht möglich.

Diese Leuchten enthalten eingebaute Lampen der Energieeffizienzklasse A++ bis A. Die Lampen können in der Leuchte nicht ausgetauscht werden. 12 V

<b>Verkaufstyp</b>	Wandsteckbord	Wandsteckbord	Wandsteckbord	Winkelbord	Winkelbord	Beleuchtung Winkelbord für 120 cm Breite; 3,2 W	Beleuchtung Winkelbord für 140 cm Breite; 3,2 W
H x B x T in cm	3,3 x 70 x 25	3,3 x 120 x 25	3,3 x 140 x 25	30 x 120 x 25	30 x 140 x 25		
<b>Bestell-Nr.</b>	<b>4370</b>	<b>4372</b>	<b>4374</b>	<b>4383</b>	<b>4384</b>	<b>40410</b>	<b>40510</b>
	-	-	-	-	-	-	-

1 Tür mit Klarglasausschnitt und mit 1 Glas-Einlegeboden

1 Tür mit 1 Holz-Einlegeboden

1 Tür mit Klarglasausschnitt und mit 2 Glas-Einlegeböden



<b>Hängeelement 4R</b> 70,4 x 70 x 34 <b>Bestell-Nr. w. Abb. / sp.</b> <b>43841 / 43842</b>	<b>Hängeelement 6R</b> 105,6 x 70 x 34 <b>Bestell-Nr. w. Abb. / sp.</b> <b>42861 / 42862</b>	<b>Hängeelement 6R</b> 105,6 x 70 x 34 <b>Bestell-Nr. w. Abb. / sp.</b> <b>43861 / 43862</b>	<b>Holz-Einlegeboden</b> 2,0 x 66,6 x 28 <b>4160</b>	<b>Glas-Einlegeboden</b> 0,6 x 66,6 x 28 <b>41800</b>
-	-	-	-	-

Lowboards wahlweise auch auf Podesten, Füßen oder Metallgestell einplanbar.  
**Bitte beachten Sie diesbzgl. unbedingt die Hinweise auf der Einführungsseite!**

1 Klappe

Nutzbare Innenmaße je Fach:  
Höhe: 19,5 cm; Breite: 61,0 cm; Tiefe: 45,8 cm

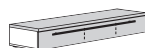

1 Klappe; 1 offenes Fach

Nutzbare Innenmaße mittlere (bzw. äußere) Fächer (ohne Schublade):  
Höhe oben/unten: 17,4/14,0 (bzw. 33,4) cm;  
Breite: 69,4 (bzw. 56,5) cm; Tiefe: 45,8 cm

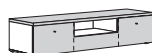

1 Klappe; 1 Schublade

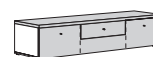

<b>Lowboard</b> 24,7 x 190 x 50 <b>4510</b>	<b>Lowboard</b> 38,6 x 190 x 50 <b>4539</b>	<b>Lowboard</b> 38,6 x 190 x 50 <b>4540</b>
-	-	-

Optionale Füße aus Edelstahl für Lowboard; bei 140 cm breiten Lowboards werden ein 2er Set und ein 3er Set Füße benötigt; bei 190 cm breiten Lowboards wird ein 6er Set Füße benötigt. Bei Einplanung der Lowboards auf Podeste: siehe hierzu die Hinweise auf der Einführungsseite!

Optionales Metallgestell in Edelstahloptik für Lowboard

3er Set



6er Set



<b>Füße für Lowboard</b> 15,2 cm hoch; Ø 4 cm <b>43200</b>	<b>Füße für Lowboard</b> 15,2 cm hoch; Ø 4 cm <b>46200</b>	<b>Metallgestelle für Lowboards</b> 15 x 138 x 50 <b>44140</b>	<b>Metallgestelle für Lowboards</b> 15 x 188 x 50 <b>44190</b>
-	-	-	-

Optionale Füße aus Edelstahl für Sideboard

Optionales Metallgestell in Edelstahloptik für Sideboard

6er Set



<b>Füße für Sideboard</b> 15,2 cm hoch; Ø 4 cm <b>46200</b>	<b>Metallgestelle für Sideboards</b> 15 x 188 x 45 <b>45190</b>	<b>Metallgestelle für Sideboards</b> 15 x 208 x 45 <b>45210</b>
-	-	-

# Gestaltungsmöglichkeiten



Bitte unliniertes Papier auflegen und durchzeichnen. Zeichenpapier mit zwei Büroklammern oder durch Umfalzen der oberen Blattkante gegen Verrutschen sichern.

## Checkliste

- 1.) Stimmen **Skizze und Bestellung** überein? Passen **Maße und Zeichnung** zur Typennummer?  
Sind alle **Typennummern** richtig in die Zeichnung eingetragen? Ist der **Türanschlag** ersichtlich?
- 2.) Sind alle **Typennummern** richtig? Haben Sie evtl. **Preise und Typennummern** vertauscht?
- 3.) Bei Kombinationen der **Holz-, Lack- und Hochglanzlackausführungen**: Ist klar ersichtlich, welche Typen in welcher Ausführung geliefert werden müssen?
- 4.) Ist ersichtlich, ob die bestellten Typen als **Hängeelemente** bzw. als **Sockelelemente** eingesetzt werden?
- 5.) Ist das **Zubehör** wie z.B. Beleuchtung etc. in der Zeichnung eingetragen?
- 6.) Ist dies ein **Ergänzungsauftrag**? Wenn ja, wann war die **Erstlieferung**? Nach Möglichkeit Skizze einreichen, auf der vorhandene und neue Bauteile gekennzeichnet sind.

Bitte beachten Sie zudem die Planungshinweise auf den Einführungsseiten!

## Hinweis zur Breitenmittlung bei Wangenplanungen:

Die Breitentabelle nennt alle Breiten bis 315 cm (größere Breiten immer plus 35 cm). Dieses Breitenmaß errechnet sich aus einer Wange + Bord. Zur Ermittlung der Gesamtbreite müssen 3,3 cm für die Abschlusswange hinzugerechnet werden!

Maße in cm	35	50	70	100	105	120	140	150	175	190	200	210	245	250	280	300	315
Wange (inkl. 1,5 cm hohen Stellfüßen) 216,2																	
Korpus 211,2																	
Wange (inkl. 1,5 cm hohen Stellfüßen) 181,0																	
Korpus 176,0																	
Wange (inkl. 1,5 cm hohen Stellfüßen) 145,8																	
Korpus 140,8																	
Korpus 105,6																	
Sideboards 73,7																	
Korpus 70,4																	
Lowboards 38,6																	
Korpus 35,2																	
Lowboard 24,7																	
Stellfüße 1,8																	

## Grundriss

Maßstab 1 : 25

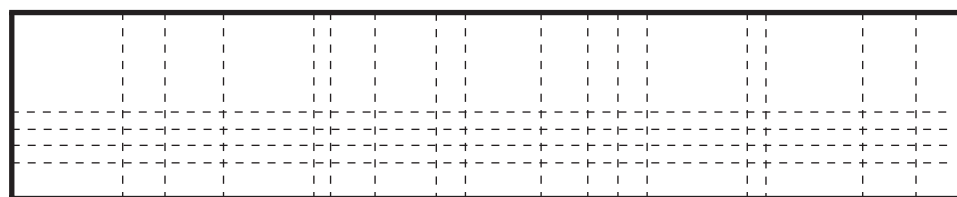
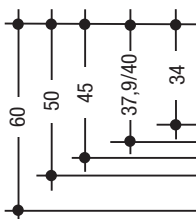

## Wichtiger Hinweis!

Vergessen Sie nicht, uns zu jedem Auftrag die nachstehenden Angaben zu machen. Sie vermeiden damit zeitraubende Rückfragen und unnötige Lieferverzögerungen.

Ausführung(en)

Auftraggeber

Datum

Kommission



## Wichtige Hinweise zur Einplanung von Beleuchtungen

In allen now!-Programmen dürfen Beleuchtungen mit manueller Ein-/Ausschaltung ausschließlich **auf Möbel** (wie z.B. die LED-Aufbauleuchte für Kleiderschränke) oder **in offene Fächer, offene Korpusse und hinter Klarglasfronten bzw. Fronten mit Klarglasausschnitt** (wie z.B. die Lichteiste mit LED-Beleuchtung) eingeplant werden. **Die Einplanung von Beleuchtungen hinter blickdichten Fronten (wie z.B. Holz-, Lack-, Hochglanzlackfronten oder vollflächig hinterlackierten Glasfronten) ist nicht möglich.**

### Funkfernbedienungs-Set

Die Schaltung der Beleuchtung erfolgt standardmäßig durch einen außenliegenden Fußschalter. Als Alternative ist aber auch eine Funkfernbedienung möglich, für die ein Aufpreis berechnet wird. Die Funkfernbedienung besteht aus einem Sender und einem Empfänger und wird für eine zusammenhängende Beleuchtungseinheit (z.B. innerhalb eines Möbels) genutzt. Werden aufgrund der Möbelplanung mehrere Empfänger benötigt (z.B. bei bauseits getrennten Möbeln), muss für jede Beleuchtungseinheit ein Empfänger bestellt werden. Bei Einsatz der Funkfernbedienung entfällt der Fußschalter.

Das Funkfernbedienungs-Set besteht aus:

- 1 Sender
- 1 Empfänger

Verkaufstyp	Funkfernbedienungs-Set für LED-Leuchten	zusätzlicher Sender	zusätzlicher Empfänger
<b>Bestell-Nr.</b>	<b>3333</b>	<b>3334</b>	<b>3335</b>
	-	-	-

## IR-Repeater-Set

### IR-Repeater-Set

Infrarot-Signal-Übertragungs-Set zur Ansteuerung von Media-Geräten hinter Holz-/Hochglanzfronten. Mit einem Set können beliebig viele Geräte in einem Fach angesteuert werden. Dabei gilt:

- Mindestens 4 cm Abstand der Geräte zur Front
- Pro Fach muss ein Set eingesetzt werden
- Der Sender ist in unmittelbarer Reichweite zum Empfangsauge des Mediengerätes anzubringen
- Hochfrequenzsignale können nicht übertragen werden

Das IR-Repeater-Set besteht aus:

- 1 Empfangsauge (Ø 3,0 cm) inkl. Standwinkel (4,2 x 5,5 x 3,0 cm)
- 1 elektrischer Sender
- 1 Stecker EVG 12 V
- Kabelschellen

Verkaufstyp	Infrarot-Repeater-Set für Lowboards (1 Set pro Fach)
<b>Bestell-Nr.</b>	<b>7777</b>
	-

## Kabeldurchlass-Montageset

### Kabeldurchlass-Montageset

Kabeldurchlass-Montageset zur bauseitigen Anbringung von Kabeldurchlässen in Abdeckplatten, Korpusen, Mittelseiten und Rückwänden in Holz-/Lack-/Hochglanzlackausführungen. Der Kabeldurchlass-Bohrer kann mit allen handelsüblichen Bohrmaschinen verwendet werden.

Das Kabeldurchlass-Montageset besteht aus:

- 1 Kabeldurchlass-Bohrer (Ø 60 mm)
- 3x Kabeldurchlass Type K3 (aluminiumfarbig)

Bitte beachten Sie hierzu unbedingt die Informationen und Hinweise in der Montageanleitung!

Verkaufstyp	Kabeldurchlass-Montageset
<b>Bestell-Nr.</b>	<b>1111</b>
	-

## Maßübersicht Flachbildschirmgrößen

### Maßübersicht Flachbildschirmgrößen

Diese schematischen Darstellungen dienen zur Orientierung, wie hoch und breit Flachbildschirme mit unterschiedlichen Flachbildschirm-Diagonalen sind. Die unten aufgeführten Maße sind jedoch lediglich ca. Maße und variieren von Hersteller zu Hersteller.

Anhand der Maße können Sie in etwa abschätzen, wie breit z.B. ein Lowboard sein muss, damit der Flachbildschirm seitlich nicht übersteht.

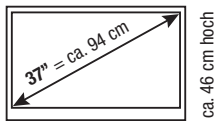

ca. 80 cm breit

ca. 46 cm hoch

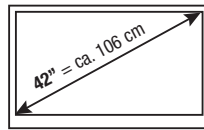

ca. 91 cm breit

ca. 51 cm hoch

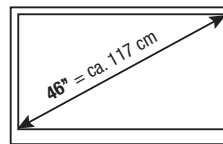

ca. 102 cm breit

ca. 57 cm hoch

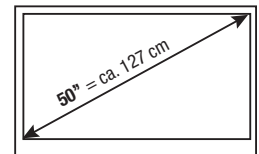

ca. 110 cm breit

ca. 62 cm hoch

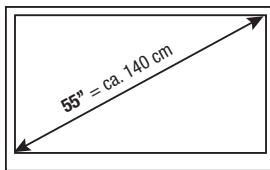

ca. 121 cm breit

ca. 68 cm hoch

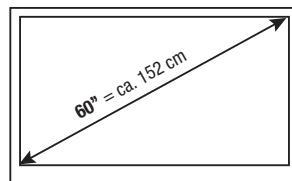

ca. 132 cm breit

ca. 74 cm hoch

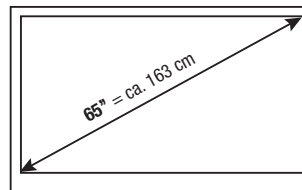

ca. 138 cm breit

ca. 80 cm hoch

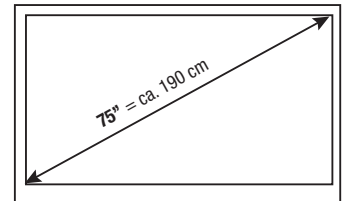

ca. 147 cm breit

ca. 85 cm hoch

## Klappenanschlag

### Klappenanschlag

Soweit es in der Typenliste nicht anders gekennzeichnet bzw. dargestellt ist, haben alle Elemente mit Klappe den Klappenanschlag unten.

# Wandbefestigung

## Wichtige Hinweise:

Die fachgerechte Wandbefestigung von Möbeln darf nur durch entsprechend geschulte Fachmonteure durchgeführt werden. Für nahezu alle Elemente wird seitens hülsta Material zur Wandbefestigung mitgeliefert, von dem Sie aus Sicherheits- und Konstruktionsgründen Gebrauch machen sollten. Das von hülsta mitgelieferte Befestigungsmaterial (Dübel, Schrauben) ist ausschließlich für die Befestigung von Bauteilen an Beton der Festigkeitsklasse C12/15 geeignet.

Für andere Baustoffe (siehe nächste Seite) bieten wir Ihnen ein Montage-Mörtelset als Bestelltype an. Beachten Sie bitte, dass auch dieses Montage-Mörtelset nur für die in der Baustofftabelle aufgeführten Baustoffe geeignet ist. Bei abweichender Beschaffenheit (z.B. Gipskarton- oder Leichtbauwände) ist eine andere, der Belastung angemessene Befestigung bauseits vorzunehmen. Bitte beachten Sie, dass bei unsachgemäßer Befestigung der Möbel an der Wand ein Risiko des Herabfallens bzw. Umkippens besteht - besonders bei Verwendung von bauseitig beschafften, alternativen Befestigungsmaterialien.

Aufgrund oben genannter Sachverhalte ist die Wandbeschaffenheit vor Vertragsabschluss daher unbedingt abzufragen.

## Weitere Hinweise:

Werden die 2 bis 8 Raster Baukästen und Elemente als Hängenelemente eingeplant, so darf die Zuladung je Element von maximal 40 kg aus statischen Gründen nicht überschritten werden!

Die Hängenelemente dürfen nur an absolut festem Mauerwerk montiert werden. Gipskarton- sowie Leichtbauwände sind hierfür nicht geeignet.

Werden Baukästen und Elemente aufeinander gestapelt, so ist für das/die gestapelte(n) Element(e) ein Hängebeschlag zu bestellen.

Bitte berücksichtigen Sie 2,0 cm Montageluft nach oben, um Baukästen und Elemente einhängen zu können.

# Maximale Belastungen

## Maximale Belastungen

Max. Belastung von Holz- und Glasböden, Holz- und Glasborden (bis 70,5 cm Breite) sowie Schubladen: 25 kg

Max. Belastung von Holz- und Glasböden sowie Holz- und Glasborden (zwischen 70,5 und 105,7 cm Breite): 15 kg

Max. Belastung von Holz- und Glasböden sowie Holz- und Glasborden (ab 105,7 cm Breite): 10 kg

Max. Belastung von Abdeckplatten: 35 kg pro laufendem Meter für bodenstehende Elemente.

**Bitte beachten Sie zudem ggf. vorhandene max. Belastungsangaben bei einzelnen Typen im Innenteil!**

## Wandbeschaffenheit / Montageanleitung

### Wichtige Hinweise:







Die Wandbeschaffenheit ist vor Vertragsabschluss unbedingt abzufragen und vor der Montage sorgfältig durch einen Fachmonteur zu überprüfen. Die Montage darf ausschließlich durch einen Fachmonteur unter sorgfältiger Beachtung der Montageanleitung erfolgen.

Die von hülsta als Standardset beigelegten Kunststoffdübel sind ausschließlich für Beton  $\geq$  C12/15 geeignet, wenn die Wandbeschaffenheiten und Druckfestigkeiten gemäß der untenstehenden Tabelle vorliegen. In jedem Fall ist eine Montage an Leichtbauwänden ausgeschlossen.

Darüber hinaus bieten wir für die untenstehenden Mauerwerksarten ein Befestigungsset mit Montage Mörtel an (siehe Montage-Mörtelset unten). Auch hier ist die Montage durch einen Fachmonteur unter Berücksichtigung der Wandbeschaffenheit und der Montageanleitung durchzuführen. Die unten aufgeführten Druckfestigkeiten dürfen auf keinen Fall unterschritten werden.

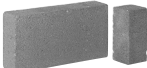
### Baustofftabelle

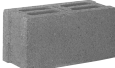
mit Beschreibung, welche Sets bei folgenden Mauerwerksarten angewendet werden müssen:

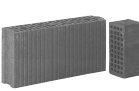
Standardset	Montage-Mörtelset ausschließlich für untenstehende Baustoffe geeignet!	
Beton C12/15 Druckfestigkeit $\geq$ 15 N/mm <sup>2</sup> 	 Mauerziegel Mz 12 Druckfestigkeit $\geq$ 12 N/mm <sup>2</sup>	 Vollstein aus Leichtbeton V2 Druckfestigkeit $\geq$ 2 N/mm <sup>2</sup>
	 Kalksandvollstein KS 12 Druckfestigkeit $\geq$ 12 N/mm <sup>2</sup>	 Hohlblockstein aus Leichtbeton Hbl 2 Druckfestigkeit $\geq$ 2 N/mm <sup>2</sup>
	 Kalksandlochstein KSL 12 Druckfestigkeit $\geq$ 12 N/mm <sup>2</sup>	 Porenbeton PP2 Druckfestigkeit $\geq$ 2 N/mm <sup>2</sup>
	 Hochlochziegel HLz 12 Druckfestigkeit $\geq$ 12 N/mm <sup>2</sup> Rohdichte $\geq$ 1,0 kg/dm <sup>3</sup>	

In allen anderen Fällen ist zwingend eine andere, geeignete Befestigungsart durch einen Fachmonteur auszuwählen. Für die sachgerechte Auswahl anderer Befestigungsarten übernimmt hülsta keinerlei Haftung! Bitte beachten Sie, dass bei unsachgemäßer Befestigung der Möbel an der Wand ein Risiko des Herabfallens bzw. Umkippens besteht – besonders bei Verwendung von bauseitig beschafften alternativen Befestigungsmaterialien. Generell sind Sie als Händler/Fachmonteur für die fachgerechte Wandbefestigung verantwortlich.



## Befestigungssets

### Kennzeichnungen an den Typenlistenzeichnungen / Montagehinweise für Hängenelemente

Der Großteil der Möbel hat zwei Wandbefestigungspunkte (= Anzahl an Trägerplatten), wenn diese als Hängenelemente eingeplant werden. Dieses wird nicht explizit in der Typenliste erwähnt. Bei einer abweichenden Anzahl an Wandbefestigungspunkten (= Trägerplatten) wird dieses an den Zeichnungen in der Typenliste mit Zahlen in schwarzen Feldern gekennzeichnet. Jede Trägerplatte benötigt vier Befestigungsschrauben.

- 3** = 3 Trägerplatten
- 4** = 4 Trägerplatten usw.

Ein **Montage-Mörtelset** ist ausreichend für bis zu max. 3 Trägerplatten oder 4 Hängewangen.

**Wichtiger Hinweis:** Je nach Wandbeschaffenheit (siehe oben abgebildete Mauerwerksarten) ist die Montage mittels des speziellen Montage-Mörtelsets und einer handelsüblichen Auspresspistole durchzuführen, welche Grundvoraussetzung für eine sichere und saubere Verarbeitung ist.

### Standardset

Das Standardset besteht aus 4 Kunststoffdübeln und 4 Befestigungsschrauben und ist ausreichend für 1 Trägerplatte. Die Standardsets sind gemäß der Anzahl an Trägerplatten im Beschlagpaket enthalten.

### Montage-Mörtelset für bis zu max. 3 Trägerplatten bestehend aus:

- 9x Injektions-Siebhülsen
- 9x Einschraubhülsen
- 1x Injektionskartusche
- 2x Statikmischer
- 1x Montageanleitung

Bitte verwenden Sie die Befestigungsschrauben aus dem Standardset (wird kostenlos mitgeliefert).

### Bestellbeispiel:

- Anzahl an Trägerplatten aller bestehenden Typen addieren
  - Summe durch „3“ teilen
  - Ergebnis auf volle Zahl aufrunden
- = Anzahl der benötigten Montage-Mörtelsets

5555

**now! time**

Stand: D 9. 2021

Entwurf und Konzeption gesetzlich geschützt, Irrtum vorbehalten. Konstruktions-,  
Farb- und Materialänderungen im Rahmen des technischen Fortschritts vorbehalten.  
© Copyright by hülsta · Imprimé en Allemagne · Printed in Germany

hülsta-werke · Karl-Hüls-Straße 1 · D-48703 Stadthoorn  
Tel. +49 (0) 2563 / 86-0 · Fax +49 (0) 2563 / 86-1000  
[www.now.huelsta.com](http://www.now.huelsta.com)

***now!***  
by hülsta